



Llegá más lejos

Ford Argentina S.C.A.  
División Asistencia al Cliente  
Publicaciones Técnicas  
Industria Argentina



**Manual del propietario**

La información que incluye esta publicación estaba aprobada al momento de enviarse a imprenta. Como parte de la política de continua mejora, Ford se reserva el derecho de cambiar especificaciones, diseño o equipamiento en cualquier momento sin previo aviso y sin incurrir en ninguna obligación ni Ford ni sus Concesionarios. Queda prohibida la reproducción, la transmisión, el almacenamiento o la traducción total o parcial de esta publicación, sea cual sea la forma o el medio empleado, sin la previa autorización escrita por parte de Ford.

© Ford Motor Company 2016

Todos los derechos reservados.

Número de pieza: B299/FIESTA/MP/

Edición: 08/2017

**Nota:** Entiéndase por Ford en Argentina a Ford Argentina S.C.A., en Chile a Ford Chile SpA, en Perú a Ford Perú S.R.L., en Uruguay, Paraguay y Bolivia a Ford Motor Company.



El papel utilizado para la impresión fue producido bajo prácticas forestales responsables y cuenta con la certificación de Cadena de Custodia FSC® (Forest Stewardship Council®).

# Contenido

## Introducción

Acerca de este manual.....	7
Glosario de símbolos.....	7
Grabación de datos.....	9
Recomendación de las piezas de repuesto.....	10
Equipos de comunicación móvil.....	11

## Guía rápida

Guía rápida.....	12
------------------	----

## Seguridad para niños

Instalación de los sistemas de seguridad para niños.....	20
Posicionamiento del sistema de seguridad para niños.....	23
Seguros para niños.....	26

## Cinturones de seguridad

Modo de abrocharse los cinturones de seguridad.....	27
Ajuste de la altura de los cinturones de seguridad - Cuautitlán (México).....	28
Ajuste de la altura de los cinturones de seguridad - São Bernardo (Brasil).....	28
Luz de aviso del cinturón de seguridad y señal acústica.....	29
Recordatorio de cinturones de seguridad.....	30

## Personal Safety System™

Personal Safety System™.....	33
------------------------------	----

## Sistema de seguridad pasivo

Funcionamiento.....	34
Airbags del conductor y del acompañante.....	34
Sistema de detección del acompañante.....	35
Airbags laterales.....	37
Airbag de rodilla del conductor.....	38

Airbags de cortina lateral.....	39
Sensores de colisión y testigo del airbag.....	39

## Llaves y mandos a distancia

Información general sobre radiofrecuencias.....	41
Mando a distancia.....	41
Reemplazo de una llave extraviada o un mando a distancia.....	43

## MyKey

Funcionamiento.....	44
Creación de MyKey.....	45
Programación de MyKey.....	46
Borrado de toda la información de MyKey.....	46
Comprobación del estado del sistema MyKey.....	46
Uso de MyKey con sistemas de arranque remotos.....	47
Detección de problemas de MyKey.....	47

## Puertas y cerraduras

Bloqueo y desbloqueo.....	49
Portón trasero manual.....	51
Apertura sin llave.....	52

## Seguridad

Sistema pasivo antirrobo.....	56
Alarma antirrobo.....	56

## Volante de dirección

Ajuste del volante de dirección.....	59
Mando del sistema de audio.....	59
Control por voz.....	60
Control de velocidad crucero.....	60

## Limpiaparabrisas y lavaparabrisas

Limpiaparabrisas.....	61
-----------------------	----

# Contenido

Limpiaparabrisas automático.....	62
Lavaparabrisas.....	63
Limpialuneta y lavaluneta.....	63

## Iluminación

Información general.....	65
Control de la iluminación.....	65
Encendido automático de faros.....	66
Reóstato de iluminación del cuadro de instrumentos - São Bernardo (Brasil).....	67
Reóstato de iluminación del cuadro de instrumentos - Cuautitlán (México).....	67
Luces con retardo de seguridad.....	67
Faros antiniebla delanteros - São Bernardo (Brasil).....	68
Faros antiniebla delanteros - Cuautitlán (México).....	68
Intermitentes.....	68
Luces interiores.....	69
Luz ambiente.....	70

## Ventanillas y espejos retrovisores

Alzacristales eléctricos.....	71
Apertura y cierre globales.....	72
Espejos retrovisores exteriores - Cuautitlán (México).....	73
Espejos retrovisores exteriores - São Bernardo (Brasil).....	74
Espejo retrovisor interior.....	75
Techo solar.....	75

## Cuadro de instrumentos

Cuadro de instrumentos.....	77
Indicadores y luces de advertencia.....	78
Señales acústicas de aviso e indicadores.....	81

## Pantallas informativas

Información general.....	82
--------------------------	----

Reloj.....	86
Computadora de abordaje.....	86
Configuración personalizada.....	87
Mensajes de información.....	88

## Climatización

Funcionamiento.....	97
Rejillas de ventilación.....	97
Climatización manual.....	98
Climatización automática.....	99
Información general del control de la climatización interior.....	100
Desempañador de parabrisas y luneta.....	103

## Asientos

Modo correcto de sentarse.....	104
Apoyacabezas.....	105
Asientos de ajuste manual.....	106
Asientos traseros.....	106

## Tomacorrientes auxiliares

Tomacorrientes auxiliares.....	108
--------------------------------	-----

## Compartimentos guardaobjetos

Posavasos.....	109
Consola central.....	109
Portabotellas.....	109

## Arranque y parada del motor

Información general.....	110
Interruptor de encendido.....	110
Arranque sin llave.....	111
Arranque de un motor Nafta.....	112

## Combustible y carga de combustible

Precauciones de seguridad.....	115
Calidad del combustible.....	116

# Contenido

---

Bajo nivel de combustible.....	116
Catalizador.....	116
Carga de combustible.....	117
Consumo de combustible.....	118
Sistema de control de emisiones.....	119

## Caja de cambios

Caja de cambios manual.....	121
Caja de cambios automática.....	122
Asistencia de arranque en pendientes.....	126

## Frenos

Información general.....	127
Consejos para conducir con frenos antibloqueo.....	127
Freno de estacionamiento.....	127

## Control de tracción

Funcionamiento.....	129
Uso del control de tracción.....	129

## Control de estabilidad

Funcionamiento.....	130
Uso del control de estabilidad.....	130

## Ayuda de estacionamiento

Funcionamiento.....	131
Sistema de ayuda para estacionar.....	132
Cámara retrovisora.....	133

## Control de velocidad crucero

Funcionamiento.....	136
Uso del control de velocidad crucero.....	136

## Ayudas a la conducción

Dirección.....	138
----------------	-----

## Transporte de carga

Información general.....	139
--------------------------	-----

## Remolque

Conducción con un trailer.....	140
Transporte del vehículo.....	140
Remolque del vehículo sobre las cuatro ruedas.....	140

## Recomendaciones para la conducción

Rodaje inicial.....	142
Rendimiento deficiente del motor.....	142
Conducción económica.....	142
Precauciones con bajas temperaturas.....	143
Conducción por agua.....	143
Cubrealfombras del piso.....	144

## Emergencias en el camino

Luces intermitentes de emergencia.....	145
Matafuegos.....	145
Triángulo reflectante de emergencia.....	145
Arranque con cables de emergencia.....	145

## Fusibles y relés

Localización de la caja de fusibles.....	148
Tabla de especificaciones de los fusibles - Cuautitlán (México).....	149
Tabla de especificaciones de los fusibles - São Bernardo (Brasil).....	157
Cambio de fusibles.....	164

## Mantenimiento

Información general.....	166
Apertura y cierre del capó.....	167
Bajo el capó - Vista de conjunto.....	168
Varilla indicadora de nivel de aceite.....	169
Comprobación del aceite de motor.....	169

# Contenido

Ventilador de refrigeración del motor.....	170
Comprobación del líquido refrigerante de motor.....	170
Comprobación del aceite de la caja de cambios automática.....	172
Comprobación del líquido de frenos y embrague.....	172
Comprobación del fluido de la dirección asistida.....	173
Comprobación del fluido del lavaparabrisas.....	173
Cambio de la batería de 12 V.....	173
Comprobación de las escobillas del limpiaparabrisas.....	173
Cambio de las escobillas de los limpiaparabrisas.....	173
Alineación de los faros.....	174
Desmontaje de un faro delantero.....	176
Cambio de lámparas - 4-Puertas.....	176
Cambio de lámparas - 5-Puertas.....	182
Tabla de especificaciones de las lámparas.....	187
Cambio del filtro de aire del motor.....	188

## Cuidados del vehículo

Limpieza del exterior del vehículo.....	190
Limpieza del interior.....	191
Pequeñas reparaciones de la pintura.....	192
Limpieza de llantas.....	192
Guardado del vehículo.....	193

## Llantas y neumáticos

Información general.....	196
Cuidado de los neumáticos.....	196
Uso de neumáticos de invierno.....	197
Uso de cadenas para nieve.....	197
Cambio de una rueda.....	197
Especificaciones técnicas.....	206

## Capacidades y especificaciones

Datos técnicos motor.....	210
Relaciones de transmisión - Transmisión automática.....	211
Relaciones de transmisión - Transmisión manual de 5 velocidades.....	212
Especificaciones de la dirección.....	213
Pesos.....	214
Número de identificación del vehículo.....	215
Número del motor.....	216
Capacidades y especificaciones.....	216
Especificaciones técnicas - 4-Puertas.....	218
Especificaciones técnicas - 5-Puertas.....	220

## Sistema de audio

Información general.....	222
Unidad de audio - Vehículos con: AM/FM/CD.....	223
Unidad de audio - Vehículos con: Radio de transmisión de audio digital (DAB).....	230
Unidad de audio - Vehículos con: Sistema de audio Sony.....	238
Conector de entrada de audio.....	240
Diagnóstico de fallas del sistema de audio.....	241

## SYNC™

Información general.....	242
Uso del reconocimiento de voz.....	244
Uso de SYNC™ con el teléfono.....	247
Servicios y aplicaciones SYNC™.....	261
Uso de SYNC™ con el reproductor multimedia.....	265
Diagnóstico de fallas SYNC™.....	276

## SYNC™ 3

Información general.....	288
--------------------------	-----

# Contenido

---

Pantalla de inicio.....	296
Uso del reconocimiento de voz.....	297
Entretenimiento.....	304
Teléfono.....	308
Navegación.....	315
Aplicaciones.....	322
Configuración.....	323
Diagnóstico de fallas SYNC™ 3.....	336

## **Apéndices**

Declaración de conformidad.....	352
---------------------------------	-----





# Introducción

## ACERCA DE ESTE MANUAL

Gracias por elegir Ford. Le recomendamos que dedique un poco de su tiempo para leer este manual y conocer su vehículo. Mientras más sepa acerca de su vehículo, mayor seguridad y placer sentirá al conducirlo.

### PELIGRO



Manejar mientras está distraído puede tener como consecuencia la pérdida de control del vehículo, un choque y lesiones. Le recomendamos enfáticamente que tenga extrema precaución al utilizar cualquier dispositivo que pudiera distraerlo mientras conduce. Su principal responsabilidad es la operación segura del vehículo. Recomendamos que no se utilice ningún dispositivo portátil al conducir, y se sugiere el uso de sistemas activados por voz cuando sea posible. Asegúrese de estar al tanto de todas las leyes locales correspondientes que puedan afectar el uso de dispositivos electrónicos mientras maneja.

**Nota:** *Este manual describe las características y opciones del producto disponibles en toda la gama de modelos disponibles, incluso antes de que estén disponibles. Es posible que se describan opciones que no estén equipadas en el vehículo que compró.*

**Nota:** *Algunas de las ilustraciones de este manual pueden mostrar las funciones de la manera en que se ven en distintos modelos, por lo que algunas pueden parecerse diferentes de las de su vehículo.*

**Nota:** *Use y opere el vehículo de acuerdo con las leyes y regulaciones aplicables.*

**Nota:** *Si vende su vehículo, entregue también este manual. Es una parte esencial del vehículo.*

Este manual puede calificar la ubicación de una pieza como del lado izquierdo o del lado derecho. El lado correspondiente se determina teniendo en cuenta la orientación del asiento de adelante.

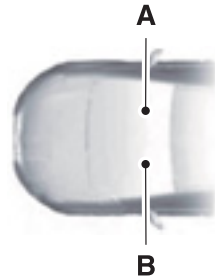

E154903

- A Lado derecho
- B Lado izquierdo

## GLOSARIO DE SÍMBOLOS

A continuación, le mostramos algunos de los símbolos que pueden aparecer en su vehículo.



Alerta de seguridad



Consulte el manual del propietario



Sistema de aire acondicionado



Sistema de frenos antibloqueo



Evitar fumar, producir llamas o chispas



Batería

# Introducción



Ácido de la batería



Líquido de frenos, no derivado del petróleo



Sistema de frenos



Filtro de aire de el habitáculo



Revisar tapón de combustible



Cierre o apertura del seguro para niños



Anclaje inferior de asientos para niños



Anclaje para correas de sujeción de asientos para niños



Control de velocidad crucero



No abra si está caliente



Filtro de aire del motor



Refrigerante del motor



Temperatura del refrigerante del motor



Aceite del motor



Gas explosivo



Advertencia del ventilador



Abrocharse el cinturón de seguridad



Airbag delantero



Faros antiniebla delanteros



Compartimiento de fusibles



Luces intermitentes de emergencia



Luneta térmica



Desempañador del parabrisas



Descongelación máxima



Mecanismo interior de liberación del baúl



Crique



Control de luces



Bloquear ventanilla trasera



Advertencia de neumático con presión baja



Mantener el nivel correcto de líquido

# Introducción



Alarma de emergencia



Ayuda de estacionamiento



Freno de estacionamiento



Líquido de dirección hidráulica



Ventanas eléctricas delanteras y traseras



Revisión del motor a la brevedad



Airbag lateral



Control de estabilidad



Limpia y lavaparabrisas



Mantener fuera del alcance de los niños



Producto reciclable



No arrojar al basurero porque el material contiene plomo



Usar gafas de seguridad durante la manipulación

## GRABACIÓN DE DATOS

Una gran cantidad de componentes electrónicos del vehículo incorporan módulos de almacenamiento de datos que almacenan datos técnicos sobre las condiciones del vehículo, eventos y desperfectos de forma temporal o permanente.

En general, dichos datos técnicos registran las condiciones de las piezas, los módulos, los sistemas o el entorno:

- condiciones de operación de componentes del sistema (por ejemplo, niveles de llenado),
- mensajes de estado del vehículo y de sus componentes individuales (por ejemplo, cantidad de revoluciones/velocidad rotacional de las ruedas, desaceleración o aceleración lateral),
- desperfectos y defectos en componentes importantes del sistema (por ejemplo, sistema de iluminación y de frenos),
- reacciones del vehículo ante situaciones particulares de manejo (por ejemplo, inflado del airbag y activación del sistema de control de estabilidad),
- condiciones ambientales (por ejemplo, temperatura).

Estos datos son exclusivamente técnicos y contribuyen a la identificación y a la corrección de desperfectos, así como a la optimización de las funciones del vehículo. Con estos datos, no es posible crear perfiles de desplazamiento que permitan identificar las rutas recorridas.

Si se realizan servicios (por ejemplo, trabajos de reparación, procesos de servicio, casos de garantía, aseguramiento de la calidad), los empleados de la red de servicio (incluidos los fabricantes) pueden leer estos datos técnicos de los módulos

# Introducción

---

de almacenamiento de datos de eventos y de desperfectos por medio de dispositivos especiales de diagnóstico. De ser necesario, usted recibirá información adicional. Después de corregir un desperfecto, se eliminan los datos correspondientes del módulo de almacenamiento de desperfectos o se sobrescriben constantemente.

Cuando se utiliza el vehículo, pueden darse situaciones en las que estos datos técnicos relacionados con otra información (informes de accidentes, daños en el vehículo, declaraciones de testigos, etc.) se asocian a personas específicas (posiblemente, con la asistencia de un experto).

Las funciones adicionales acordadas de manera contractual con el cliente (por ejemplo, ubicación del vehículo en casos de emergencia) permiten la transmisión de datos específicos del vehículo desde este.

**Nota:** *No conecte dispositivos de conexión inalámbrica al conector de enlace de datos. Terceros no autorizados podrían obtener acceso a los datos del vehículo, lo que podría perjudicar el rendimiento de los sistemas relacionados con la seguridad. Sólo permita que las instalaciones de reparaciones que siguen nuestras instrucciones de servicio y reparación conecten sus equipos al conector de enlace de datos.*

## RECOMENDACIÓN DE LAS PIEZAS DE REPUESTO

El vehículo se fabricó conforme a los más altos estándares usando piezas de calidad. Le recomendamos que exija el uso de piezas de repuesto Ford y Motorcraft originales cada vez que su vehículo requiera de mantenimiento programado o de arreglos. Puede identificar las piezas Ford y Motorcraft originales con facilidad si busca los logotipos de Ford, FoMoCo o Motorcraft en las piezas o en sus embalajes.

## Mantenimiento programado y arreglos mecánicos

Una de las mejores maneras de asegurarse de que su vehículo funcione durante años es realizar el mantenimiento según nuestras recomendaciones y usando piezas que cumplan con las especificaciones detalladas en este Manual del propietario. Las piezas Ford y Motorcraft originales satisfacen o superan dichas especificaciones.

## Arreglo de choques

Deseamos que nunca se vea involucrado en un choque, pero sabemos que los accidentes ocurren. Las piezas de repuesto originales de Ford satisfacen nuestros estrictos requerimientos de montaje, acabado, integridad estructural, protección anticorrosiva y resistencia a abolladuras. Durante la fabricación del vehículo, validamos que estas piezas proporcionen el nivel necesario de protección como un sistema completo. Una excelente manera de asegurarse de contar con dicho nivel de protección es usar piezas de repuesto originales de Ford para el arreglo de daños por choques.

# Introducción

---

## Garantía de las piezas de repuesto

Las piezas de repuesto originales de Ford y Motorcraft son las únicas piezas que cuentan con la Garantía de Ford. Es posible que la Garantía de Ford no cubra los daños ocasionados al vehículo como resultado de fallas en piezas que no sean de Ford. Para obtener más información, consulte los términos y las condiciones de la Garantía de Ford.

## EQUIPOS DE COMUNICACIÓN MÓVIL

### PELIGRO



Manejar mientras está distraído puede provocar la pérdida de control del vehículo, choques y lesiones. Se recomienda que tenga extrema precaución cuando utilice cualquier dispositivo que pudiera distraerlo mientras maneja. Su responsabilidad principal es la operación segura de su vehículo. Recomendamos que no se utilice ningún dispositivo de mano al conducir y lo instamos a utilizar sistemas operados por voz siempre que sea posible. Asegúrese de estar al tanto de todas las leyes locales correspondientes que puedan afectar el uso de dispositivos electrónicos mientras maneja.

El uso de equipos de comunicación móvil es cada vez más importante al atender asuntos de negocios y también personales. Sin embargo, no debe arriesgar su seguridad ni la de otros al usar esos equipos. Las comunicaciones móviles pueden aumentar la seguridad personal cuando se usan correctamente, especialmente en situaciones de emergencia. Para evitar que se pierdan los beneficios de los equipos de comunicación móvil, la seguridad debe ser lo principal a

la hora de utilizarlos. Los equipos de comunicación móvil incluyen teléfonos celulares, localizadores, dispositivos de correo electrónico portátiles, dispositivos de mensajería de texto y radios portátiles de transmisión y recepción, entre otros.

# Guía rápida

## Vista general de la parte frontal externa

### 4-Puertas

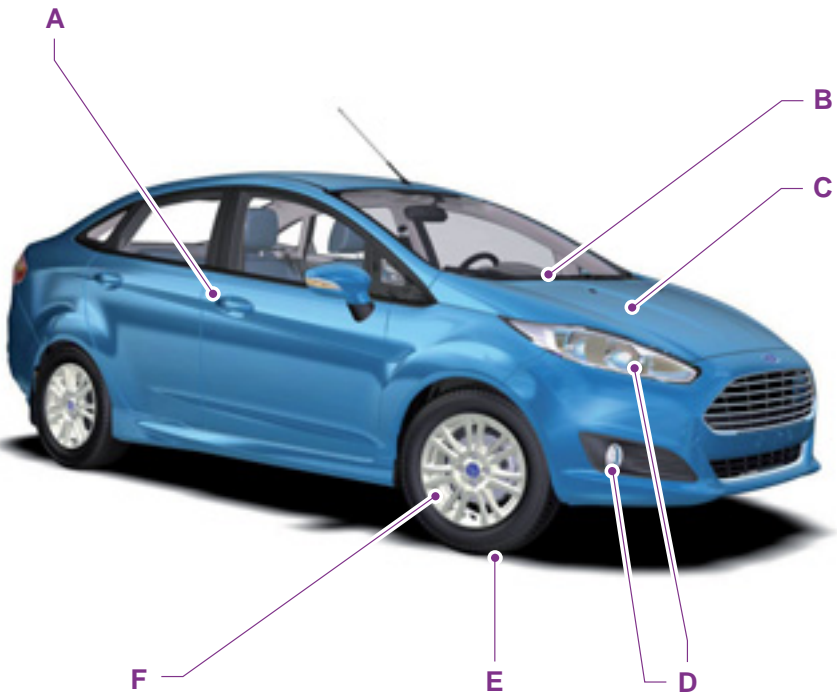

E164555

## 5-Puertas

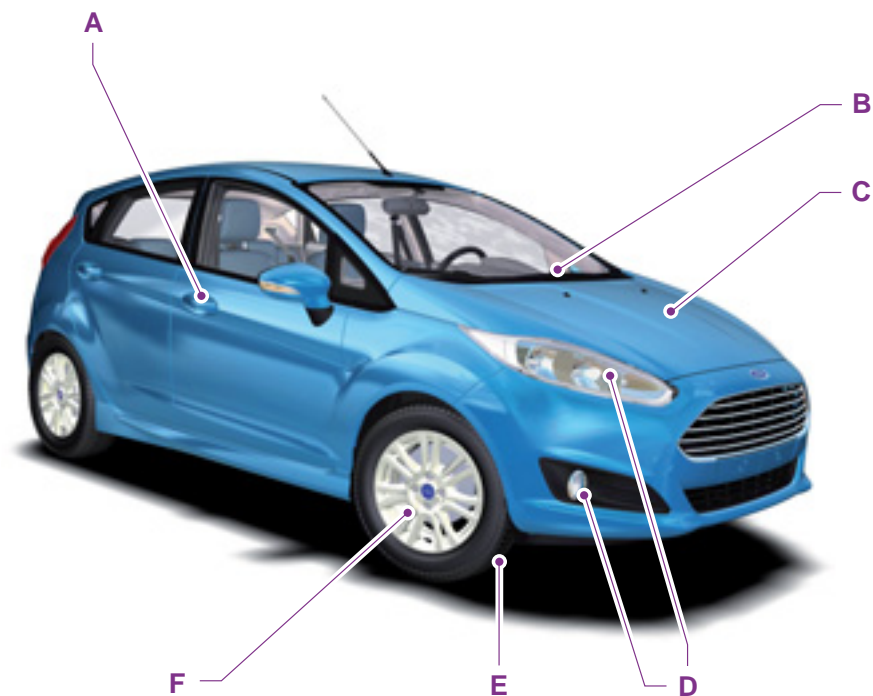

E164556

- A Véase **Bloqueo y desbloqueo** (página 49).
- B Véase **Limpiaparabrisas y lavaparabrisas** (página 61).
- C Véase **Mantenimiento** (página 166).
- D Véase **Cambio de lámparas** (página 182).
- E Presiones de los neumáticos. Véase **Especificaciones técnicas** (página 206).
- F Véase **Cambio de una rueda** (página 197).



# Guía rápida

## Vista general del interior del vehículo

### 4-Puertas

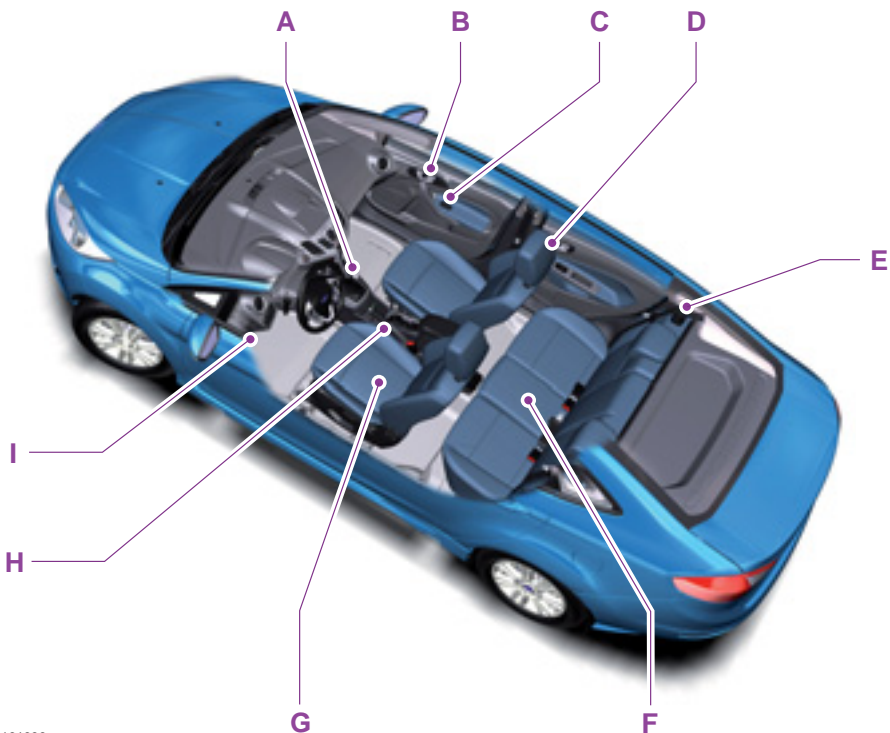

E161636

## 5-Puertas

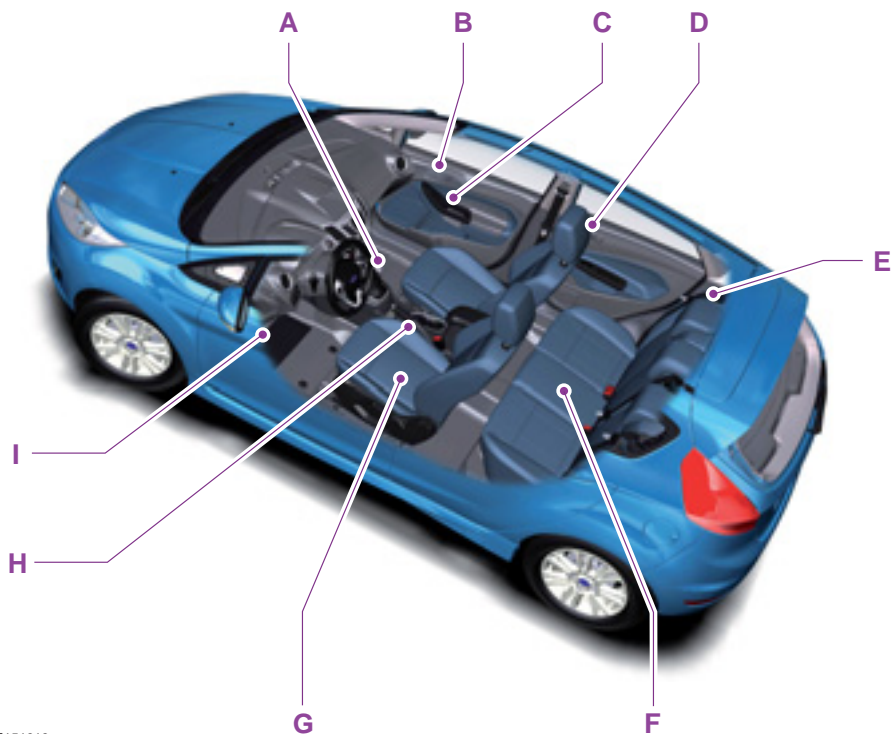

E151919

- A Véase **Caja de cambios** (página 121).
- B Véase **Bloqueo y desbloqueo** (página 49).
- C Véase **Alzacristales eléctricos** (página 71). Véase **Espejos retrovisores exteriores** (página 74).
- D Véase **Apoyacabezas** (página 105).
- E Véase **Modo de abrocharse los cinturones de seguridad** (página 27).
- F Véase **Asientos traseros** (página 106).
- G Véase **Asientos de ajuste manual** (página 106).

# Guía rápida

- H Véase **Freno de estacionamiento** (página 127).
- I Véase **Apertura y cierre del capó** (página 167).

## Vista general del tablero de instrumentos

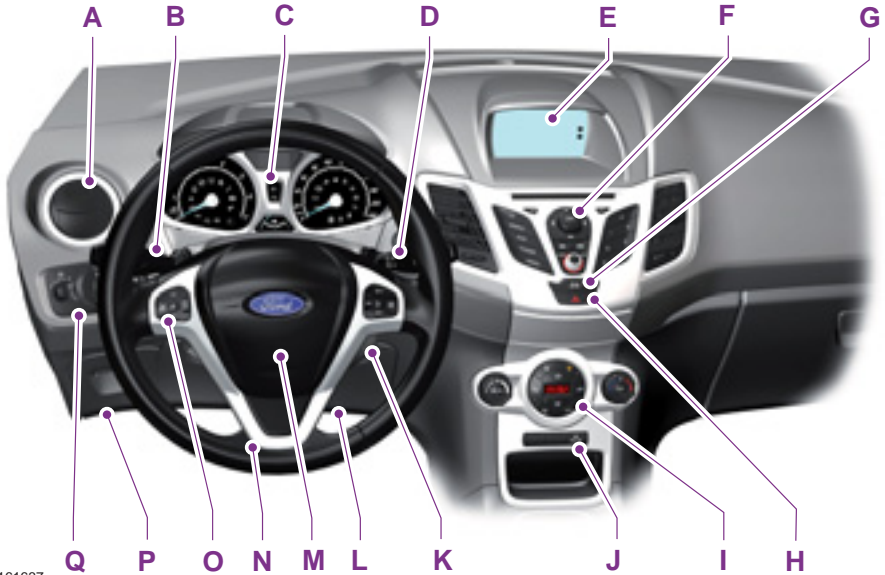

E161637

- A Difusores de aire. Véase **Rejillas de ventilación** (página 97).
- B Luces de giro. Véase **Intermitentes** (página 68). Luz alta. Véase **Control de la iluminación** (página 65).
- C Cuadro de instrumentos. Véase **Cuadro de instrumentos** (página 77). Véase **Indicadores y luces de advertencia** (página 78).
- D Palanca del limpiaparabrisas. Véase **Limpiaparabrisas y lavaparabrisas** (página 61).
- E Pantalla de información y entretenimiento. Véase **Pantallas informativas** (página 82).
- F Unidad de audio. Véase **Sistema de audio** (página 222).

# Guía rápida

---

- G Botón de bloqueo eléctrico de las puertas. Véase **Bloqueo y desbloqueo** (página 49).
- H Interruptor de las luces intermitentes de emergencia. Véase **Luces intermitentes de emergencia** (página 145).
- I Controles del climatizador. Véase **Climatización** (página 97).
- I Interruptor de la luneta térmica. Véase **Climatización** (página 97).
- J Sujetador de tarjetas.
- K Interruptor de encendido. Véase **Interruptor de encendido** (página 110).
- L Airbag inferior del conductor. Véase **Airbag de rodilla del conductor** (página 38).
- M Bocina.
- N Palanca de ajuste del volante de dirección. Véase **Ajuste del volante de dirección** (página 59).
- O Control de audio. Véase **Sistema de audio** (página 222).
- P Palanca de apertura del capó. Véase **Apertura y cierre del capó** (página 167).
- Q Control de luces. Véase **Control de la iluminación** (página 65). Faros antiniebla delanteros. Véase **Faros antiniebla delanteros** (página 68). Atenuador de luz del cuadro de instrumentos. Véase **Reóstato de iluminación del cuadro de instrumentos** (página 67).

# Guía rápida

## Vista general de la parte trasera externa

### 4-Puertas

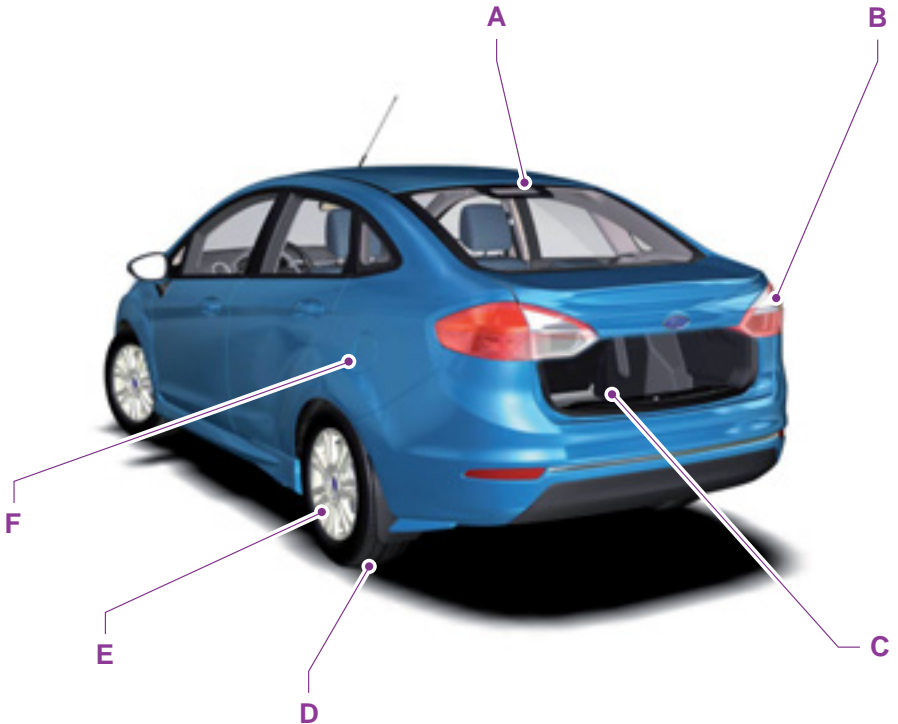

E164557

- A Véase **Cambio de lámparas** (página 182).
- B Véase **Cambio de lámparas** (página 182).
- C Véase **Triángulo reflectante de emergencia** (página 145). Rueda de auxilio, críque y llave de cruz. Véase **Cambio de una rueda** (página 197).
- D Presiones de los neumáticos. Véase **Especificaciones técnicas** (página 206).
- E Véase **Cambio de una rueda** (página 197).
- F Véase **Carga de combustible** (página 117).

## 5-Puertas

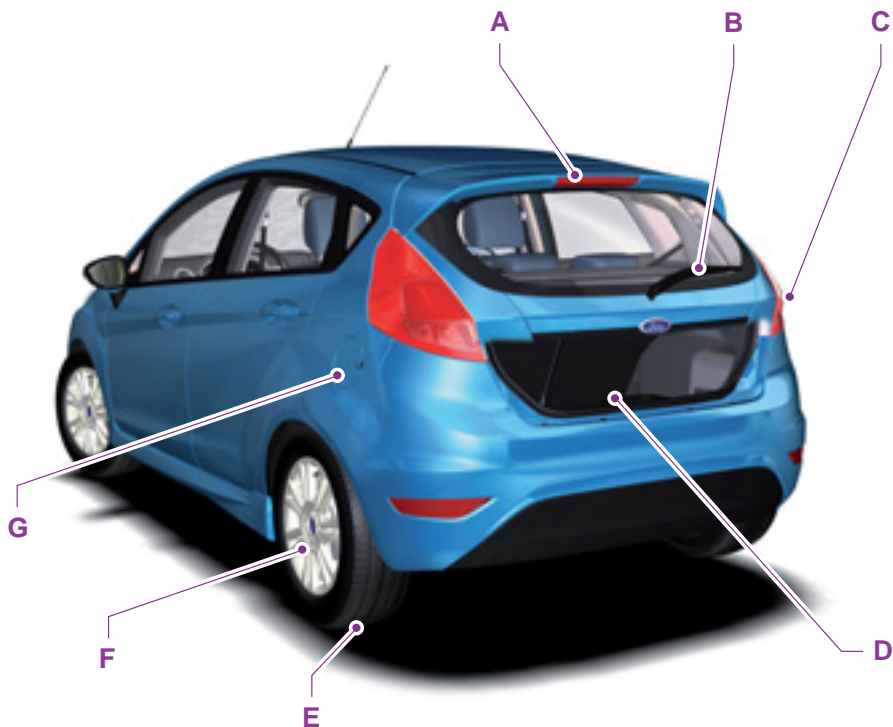

E164558

- A Véase **Cambio de lámparas** (página 182).
- B Véase **Comprobación de las escobillas del limpiaparabrisas** (página 173).
- C Véase **Cambio de lámparas** (página 182).
- D Véase **Triángulo reflectante de emergencia** (página 145). Rueda de auxilio, críque y llave de cruz. Véase **Cambio de una rueda** (página 197).
- E Presiones de los neumáticos. Véase **Especificaciones técnicas** (página 206).
- F Véase **Cambio de una rueda** (página 197).
- G Véase **Carga de combustible** (página 117).

# Seguridad para niños

## INSTALACIÓN DE LOS SISTEMAS DE SEGURIDAD PARA NIÑOS





E161855







E68916

### AVISOS

-  Use un asiento para niños aprobado para asegurar a los niños de menos de 150 cm en el asiento trasero.
-  Nunca use un sistema de seguridad para niños orientado hacia atrás en un asiento protegido por un airbag activo que esté delante. El niño puede sufrir lesiones graves que pueden ser mortales.
-  Lea y siga las instrucciones del fabricante cuando instale el asiento para niños.

### AVISOS

-  No modifique los asientos para niños de ninguna manera.
-  No lleve a un niño en su falda cuando el vehículo esté en movimiento.
-  No deje solos a los niños dentro del vehículo.
-  Si su vehículo tuvo un accidente, solicite a un Concesionario Ford que revise los asientos para niños.

## Asientos para niños en función de su masa corporal

Utilice el asiento para niños correspondiente según se describe a continuación:

### Asiento de seguridad para bebés



E68918

Asegure a los niños que pesen menos de 13 kg en un asiento de seguridad para bebés orientado hacia atrás (grupo 0+) en el asiento trasero.

# Seguridad para niños

## Asiento de seguridad para niños





E68920

Asegure a los niños que pesen entre 13 kg y 18 kg en un asiento de seguridad para niños (grupo 1) en el asiento trasero.

## Asientos auxiliares

### AVISOS

 No instale un asiento auxiliar ni un almohadón auxiliar sólo con la correa de la cintura del cinturón de seguridad.

 No instale un asiento auxiliar ni un almohadón auxiliar con un cinturón de seguridad flojo o torcido.

 No coloque el cinturón de seguridad por debajo del brazo del niño ni por detrás de su espalda.

 No use almohadas, libros o toallas para modificar la altura del niño.

 Asegúrese de que los niños se sienten derechos.

 Cuando utilice un asiento para niños en el asiento trasero, el asiento para niños debe estar firmemente ajustado a la posición del asiento del vehículo. No debe tocar el apoyacabeza. De ser necesario, quite el apoyacabeza. Véase **Apoyacabezas** (página 105).

### AVISOS

 Reinstale el apoyacabeza luego de quitar el asiento para niños. Véase **Apoyacabezas** (página 105).

## Asiento auxiliar (grupo 2)



E70710

Asegure a los niños que pesan más de 15 kg pero que miden menos de 150 cm en un asiento auxiliar o un almohadón auxiliar.

Recomendamos que use un asiento con reforzador que combine un almohadón con un respaldo en lugar de sólo un almohadón con reforzador. La posición de asiento elevado le permitirá colocar la correa de hombro del cinturón de seguridad para adultos sobre el centro del hombro del niño y la correa de la cintura apretada contra las caderas.



# Seguridad para niños

## Almohadón auxiliar (grupo 3)



E68924

## Puntos de anclaje ISOFIX

### PELIGRO

 Use un dispositivo antirrotación al utilizar el sistema ISOFIX. Recomendamos el uso de una correa superior o una pata de soporte.

**Nota:** Cuando compre un asiento para niños ISOFIX, asegúrese de saber el grupo de masa corporal correcto y la clase de tamaño ISOFIX para la ubicación de asientos que se necesita. Véase **Posicionamiento del sistema de seguridad para niños** (página 23).

Su vehículo posee puntos de anclaje ISOFIX para colocar los asientos para niños ISOFIX universalmente aprobados.

El sistema ISOFIX posee dos brazos accesorios en el asiento para niños que se acoplan a los puntos de anclaje de los asientos traseros externos, donde el almohadón se une con el respaldo. Los puntos de anclaje de las correas se ubican detrás de los asientos traseros externos para los asientos para niños con correa superior.

## Puntos de anclaje de correa superior, 5 puertas



E132902



## Puntos de anclaje de correa superior, 4 puertas





E200813



## Colocación de asiento para niños con correa superior

### AVISOS

-  Coloque la correa superior sólo en el punto de anclaje para correa correspondiente.
-  Asegúrese de que la correa de sujeción superior no esté floja ni torcida y esté ubicada correctamente en el punto de anclaje.

# Seguridad para niños

**Nota:** Cuando sea pertinente, retire la cubierta del equipaje para facilitar la instalación.

1. Dirija la correa de sujeción al punto de anclaje.



E87145







2. Empuje firmemente el asiento del niño para atrás para fijar los puntos de anclaje inferiores de ISOFIX.
3. Ajuste la correa de sujeción de acuerdo con las instrucciones del fabricante del asiento para niños.

## POSICIONAMIENTO DEL SISTEMA DE SEGURIDAD PARA NIÑOS

### AVISOS

-  Consulte a un Concesionario Ford para conocer los detalles más recientes sobre nuestros asientos recomendados para niños.

### AVISOS

-  Los niños deben viajar siempre en el asiento trasero y usar correctamente, y en todo momento, los sistemas de seguridad adecuados. Si no sigue estas indicaciones podría aumentarse en gran medida el riesgo de lesiones o la muerte.
-  Verifique que los niños estén asegurados correctamente con un dispositivo que sea adecuado para su altura, edad y peso. Los sistemas de seguridad para niños deben comprarse por separado. Ignorar estas instrucciones y pautas puede aumentar el riesgo de que los niños sufran heridas graves o, incluso, la muerte.
-  Nunca use un sistema de seguridad para niños orientado hacia atrás en un asiento protegido por un airbag activo que esté delante. El niño puede sufrir lesiones graves que pueden ser mortales.
-  Si usa un asiento para niños que cuenta con una pata de soporte, esta deberá apoyarse de manera segura en el piso.
-  Si usa un asiento para niños que cuenta con cinturón de seguridad, asegúrese de que el cinturón no esté flojo ni torcido.
-  El asiento para niños debe quedar apoyado firmemente contra el asiento del vehículo. No debe tocar el apoyacabeza. De ser necesario, quite el apoyacabeza. Véase **Apoyacabezas** (página 105).
-  Reinstale el apoyacabeza luego de quitar el asiento para niños. Véase **Apoyacabezas** (página 105).

## Seguridad para niños

Posiciones del asiento	Categorías de grupo de peso				
	0	0+	1	2	3
	Hasta 10 kg	Hasta 13 kg	De 9 a 18 kg	De 15 a 25 kg	De 22 a 36 kg
Asiento del acompañante con airbag <b>ACTIVADO</b>	X	X	X	X	X
Asientos traseros	U	U	U	U	U

X No es adecuado para los niños de este grupo de edad y peso.

U Adecuado para asientos para niños de categoría universal aprobados para su uso en este grupo de edad y peso.

No adecuado para asientos con cinturones de seguridad de dos puntos.

**Nota:** Mueva el asiento delantero o ajuste el respaldo hasta llegar a una posición vertical a fin de garantizar que no haya interferencia entre el asiento para niños, ubicado en el asiento trasero, y el respaldo del asiento delantero.

**Nota:** Sólo se deben instalar asientos para niños que permitan la sujeción mediante un cinturón de seguridad de tres puntos.

**Nota:** Cuando use un asiento para niños en el asiento trasero, ajuste el asiento delantero en cierta posición que evite el contacto con el pasajero de la parte trasera o con los pies o las piernas del niño.

### Asientos para niños ISOFIX

Posiciones del asiento		Categorías de grupo de peso	
		0+	1
		Orientación trasera	Orientación delantera
		Hasta 29 lb (13 kg)	20 a 40 lb (9 a 18 kg)
Asiento delantero	Clase de tamaño	Sin asientos ISOFIX	
	Tipo de tamaño		
Asiento ISOFIX trasero externo	Clase de tamaño	E <sup>1</sup>	B, B <sup>1</sup>

# Seguridad para niños

Posiciones del asiento		Categorías de grupo de peso	
		O+	1
		Orientación trasera	Orientación delantera
		Hasta 29 lb (13 kg)	20 a 40 lb (9 a 18 kg)
	Tipo de tamaño	IL <sup>2</sup>	IL, IUF <sup>3</sup>
Asiento trasero central	Clase de tamaño	Sin asientos ISOFIX	
	Tipo de tamaño		

IL Adecuado para sistemas particulares de asientos para niños ISOFIX de la categoría semiuniversal. Consulte las listas de recomendación de vehículos de los proveedores acerca de los sistemas de asientos para niños.

IUF Adecuado para sistemas de asientos para niños con orientación delantera ISOFIX de categoría universal aprobados para su uso en este grupo de peso y tamaño.

<sup>1</sup> El grupo de tamaño ISOFIX para los sistemas de asientos para niños de categorías universal y semiuniversal se define con las letras de la A a la G en mayúscula. Estas letras de identificación están en el asiento para niños ISOFIX.

<sup>2</sup> En el momento de publicación, el asiento de seguridad para niños ISOFIX recomendado para el grupo O+ es el asiento infantil Britax Romer. Consulte a un Concesionario Ford para conocer los detalles más recientes sobre nuestros asientos recomendados para niños.

<sup>3</sup> En el momento de publicación, el asiento de seguridad para niños ISOFIX recomendado para el Grupo 1 es el asiento infantil Britax Romer Duo. Consulte a un Concesionario Ford para conocer los detalles más recientes sobre nuestros asientos recomendados para niños.

## SEGUROS PARA NIÑOS

### PELIGRO



Si tiene habilitados los seguros para niños, no se pueden abrir las puertas traseras desde el interior del vehículo.



E156821

### Lado izquierdo

Gire en el sentido contrario de las agujas del reloj para bloquear y en el sentido de las agujas del reloj para desbloquear.

### Lado derecho

Gire en el sentido de las agujas del reloj para bloquear y en el sentido contrario de las agujas del reloj para desbloquear.

# Cinturones de seguridad

## MODO DE ABROCHARSE LOS CINTURONES DE SEGURIDAD

### AVISOS



Inserte la lengüeta en la hebilla hasta que escuche un clic. Si no escucha un clic, no se ha abrochado el cinturón de seguridad correctamente.



Asegúrese de que el cinturón de seguridad esté debidamente guardado y que no quede fuera del vehículo al cerrar la puerta.

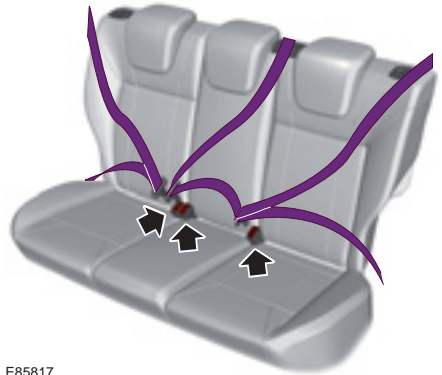

E85817

Tire el cinturón de seguridad de manera continua para desenrollarlo. Si tira bruscamente o si el vehículo se encuentra en una pendiente, el cinturón de seguridad puede quedar trabado.

Oprima el botón rojo de la hebilla para liberar el cinturón de seguridad. Sostenga la lengüeta y deje que el cinturón de seguridad se enrolle suavemente por completo hasta la posición de guardado.



E74124

## Uso de los cinturones de seguridad durante el embarazo



E68587

# Cinturones de seguridad

## PELIGRO



Colóquese el cinturón de seguridad correctamente para su seguridad y la de su bebé. No use solamente el cinturón de seguridad de hombro o el cinturón de seguridad de las caderas.

Las mujeres embarazadas siempre deben usar cinturón de seguridad. La parte correspondiente a la cadera de un cinturón de seguridad de tres puntos se debe colocar por delante de las caderas, por debajo del vientre, y se debe ajustar tanto como sea posible sin perder la comodidad. El cinturón de seguridad del hombro se debe colocar de tal modo que pase sobre la parte media del hombro y por el centro del pecho.

## AJUSTE DE LA ALTURA DE LOS CINTURONES DE SEGURIDAD - CUAUTITLÁN (MÉXICO)

### PELIGRO



Ubique los ajustadores de altura del cinturón de seguridad de modo que el cinturón se apoye en la parte media del hombro. No ajustar correctamente el cinturón de seguridad puede reducir su eficacia y aumentar el riesgo de sufrir lesiones en un choque.

Ajuste la altura de la correa del hombro de manera que esta se apoye en la parte media del hombro.

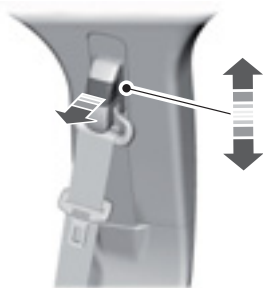

E145664

Para ajustar la altura de la correa del hombro:

1. Presione el botón y deslice el mecanismo de ajuste hacia arriba o hacia abajo.
2. Suelte el botón y deslice el mecanismo de ajuste hacia abajo para asegurarse de que haya quedado bloqueado.

## AJUSTE DE LA ALTURA DE LOS CINTURONES DE SEGURIDAD - SÃO BERNARDO (BRASIL)

### PELIGRO



Ubique el ajustador de altura del cinturón de seguridad de modo que se apoye en la parte media de su hombro. No ajustar correctamente el cinturón de seguridad puede reducir su eficacia y aumentar el riesgo de sufrir lesiones en un choque.

## Cinturones de seguridad



E170425

Para levantar el ajustador de altura del cinturón de seguridad, presione el botón y muévelo a la posición deseada. Suelte el botón y deslice el mecanismo de ajuste hacia abajo para asegurarse de que haya quedado bloqueado.



E104440

Para bajar el ajustador de altura del cinturón de seguridad, presione el botón superior contra el anillo y deslice el ajustador hacia abajo. Suelte el botón y deslice el mecanismo de ajuste hacia abajo para asegurarse de que haya quedado bloqueado.

Ajuste la altura de la correa del hombro de manera que esta se apoye en la parte media del hombro.

### **LUZ DE AVISO DEL CINTURÓN DE SEGURIDAD Y SEÑAL ACÚSTICA (Si está equipado)**



Esta luz se ilumina y suena una advertencia si el conductor no abrochó su cinturón de seguridad antes de encender el vehículo.



# Cinturones de seguridad

## Condiciones de funcionamiento

Si...	Entonces...
El conductor no abrocha el cinturón de seguridad antes de encender el vehículo...	La luz de advertencia del cinturón de seguridad se ilumina entre 1 y 2 minutos y la alarma de advertencia suena entre 4 y 8 segundos.
El conductor abrocha el cinturón de seguridad mientras la luz indicadora está encendida y la alarma de advertencia está sonando...	Se apagan la luz de advertencia del cinturón de seguridad y la alarma de advertencia.
El conductor abrocha el cinturón de seguridad antes de encender el vehículo...	La luz de advertencia del cinturón de seguridad y la alarma indicadora permanecen apagadas.

## RECORDATORIO DE CINTURONES DE SEGURIDAD

(Si está equipado)

### Belt-Minder®

Esta función complementa la función de advertencia del cinturón de seguridad al proveer recordatorios adicionales que suenan de forma intermitente y encienden la luz de advertencia del cinturón de seguridad cuando el asiento del conductor está ocupado y un cinturón de seguridad está desabrochado.

# Cinturones de seguridad

Si...	Entonces...
El cinturón de seguridad del conductor está abrochado antes de que se coloque el encendido en la posición de activado o cuando transcurren 1 a 2 minutos desde que se activó el encendido...	La función de recordatorio del cinturón de seguridad no se activará.
El cinturón de seguridad del conductor no está abrochado cuando el vehículo alcanzó al menos 20 km/h y transcurrieron 1 a 2 minutos desde que se activó el encendido...	La función Belt-Minder se activa; la luz indicadora de advertencia de cinturón de seguridad se enciende a tiempo con un tono de advertencia que suena durante seis segundos y, luego, se enciende continuamente durante 8,5 segundos antes de apagarse durante un segundo y se repite el ciclo.
El cinturón de seguridad del conductor se desabrocha durante un minuto mientras el vehículo está desplazándose al menos 20 km/h y transcurrieron más de 1 a 2 minutos desde que se activó el encendido...	La función Belt-Minder se activa; la luz indicadora de advertencia de cinturón de seguridad se enciende a tiempo con un tono de advertencia que suena durante seis segundos y, luego, se enciende continuamente durante 8,5 segundos antes de apagarse durante un segundo y se repite el ciclo.

## Desactivación y activación de la función de recordatorio del cinturón de seguridad

### PELIGRO



Si bien el sistema le permite desactivarlo, este sistema está diseñado para mejorar sus posibilidades de que su cinturón de seguridad esté correctamente abrochado y de sobrevivir a un accidente. Le recomendamos que deje el sistema activado para usted o para otras personas que usen el vehículo. Para reducir el riesgo de lesiones, no desactive o active el sistema mientras conduce el vehículo.

Lea los pasos 1 a 4 cuidadosamente antes de continuar con el procedimiento de programación.

El sistema se puede desactivar o activar mediante el siguiente procedimiento:

Antes de seguir con el procedimiento, asegúrese de que:

- el freno de mano esté aplicado,
  - la palanca de cambios esté en la posición **P** (transmisión automática) o **N** (transmisión manual),
  - el encendido esté desactivado,
  - el cinturón de seguridad del conductor esté desabrochado.
1. Active el encendido. No arranque el motor.

## Cinturones de seguridad

---

2. Espere hasta que la luz de advertencia del cinturón de seguridad se apague (un minuto aproximadamente). Luego del Paso 2, espere cinco segundos más antes de proceder con el Paso 3. Una vez que empezó con el Paso 3, debe completar el procedimiento dentro de los 30 segundos.
3. Desabroche el cinturón de seguridad tres veces a una velocidad moderada y deje el cinturón desabrochado. Luego del Paso 3, la luz de advertencia del cinturón de seguridad se encenderá.
4. Mientras la luz de advertencia del cinturón de seguridad esté encendida, abroche y desabroche el cinturón de seguridad. Luego del Paso 4, la luz de advertencia del cinturón de seguridad destellará en modo de confirmación.

# Personal Safety System™

---

El Sistema de Seguridad Personal brinda un nivel de desempeño mejorado de protección contra un choque frontal de los pasajeros delanteros y está diseñado para ayudar a reducir el riesgo de las heridas ocasionadas por la bolsa de aire. El sistema es capaz de analizar diferentes condiciones de los pasajeros y la gravedad del choque antes de activar los dispositivos de seguridad adecuados para proteger mejor a todos los pasajeros en una variedad de situaciones de choques frontales.

El Sistema de Seguridad Personal del vehículo cuenta con los siguientes elementos:

- Sistemas de seguridad suplementarios de bolsas de aire de doble etapa para el conductor y el acompañante.
- Cinturones de seguridad con pretensores exteriores del asiento delantero, retractores para la administración de energía y sensores de uso del cinturón de seguridad.
- Sensor de posición del asiento del conductor.
- Sistema de detección de acompañante.
- Luz de advertencia de activación y desactivación de la bolsa de aire del acompañante.
- Sensores de gravedad de choque frontal.
- Módulo de control de protección con sensores de colisión y de seguridad.

- Luz de advertencia del sistema de seguridad y tono sonoro de respaldo.
- El cableado eléctrico de las bolsas de aire, sensores de colisión, los pretensores de los cinturones de seguridad, los sensores de uso del cinturón de seguridad delantero, el sensor de posición del asiento del conductor, el sistema de sensores del asiento delantero del acompañante y las luces indicadoras.

## ¿Cómo funciona el Sistema de Seguridad Personal?

El Sistema de Seguridad Personal puede adaptar la estrategia de despliegue de los dispositivos de seguridad de acuerdo con la gravedad del choque y las condiciones de los pasajeros. Un conjunto de sensores de colisión y de pasajeros proporciona información al módulo de control de protección. Durante un choque, el módulo de control de protección puede desplegar los pretensores del cinturón de seguridad, una o ambas etapas de las bolsas de aire de doble etapa según la gravedad del choque y las condiciones de los pasajeros.

# Sistema de seguridad pasivo

## FUNCIONAMIENTO

### AVISOS

 ¡Peligro extremo! Nunca use un sistema de seguridad para niños orientado hacia atrás en un asiento protegido por un airbag activo que esté delante. El niño puede sufrir lesiones graves que pueden ser mortales.

 No modifique de ninguna forma la parte delantera de su vehículo. Esto podría afectar negativamente el despliegue de los airbags. Si no sigue esta advertencia, se podrían producir lesiones personales graves o la muerte.

 Use el cinturón de seguridad y mantenga una distancia suficiente con respecto al volante de dirección. Sólo cuando use correctamente el cinturón de seguridad, el cinturón lo sostendrá en una posición que permita que la bolsa de aire logre su máximo efecto. Véase **Modo correcto de sentarse** (página 104). Si no sigue esta advertencia, se podrían producir lesiones personales graves o la muerte.

 Las reparaciones del volante de dirección, la columna de la dirección, los asientos, las bolsas de aire y los cinturones de seguridad sólo las debe realizar un concesionario Ford. Si no sigue esta advertencia, se podrían producir lesiones personales graves o la muerte.

 Mantenga sin obstrucciones las áreas que están frente a los airbags. No pegue nada en las cubiertas de los airbags. En caso de choque, los objetos sólidos pueden causar lesiones graves o la muerte.

 No pinche el asiento con objetos afilados. Esto podría dañar y afectar negativamente el despliegue de los airbags. Si no sigue esta advertencia, se podrían producir lesiones personales graves o la muerte.

### AVISOS

 Utilice fundas de asiento diseñadas para asientos con airbags laterales. Haga que un Concesionario Ford las instale. Si no sigue esta advertencia, se podrían producir lesiones personales graves o la muerte.

**Nota:** Si se despliega un airbag, escuchará un fuerte sonido y verá una nube de residuos de polvo inofensivo. Esto es normal.

**Nota:** Limpie las cubiertas de los airbags únicamente con un trapo húmedo.

## AIRBAGS DEL CONDUCTOR Y DEL ACOMPAÑANTE

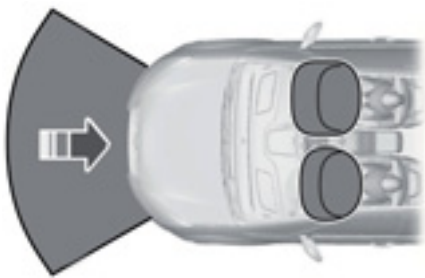

E74302

# Sistema de seguridad pasivo

El airbag se desplegará durante colisiones frontales importantes o colisiones de hasta 30 grados de izquierda a derecha. El airbag se inflará dentro de unas milésimas de segundo y se desinflará al contacto con el ocupante, lo cual amortiguará el movimiento del cuerpo hacia delante. Durante colisiones frontales menores, vuelcos, colisiones traseras y colisiones laterales, el airbag no se desplegará.

## SISTEMA DE DETECCIÓN DEL ACOMPAÑANTE (Si está equipado)

### AVISOS



Los niños deben viajar siempre en un asiento trasero y usar correctamente, en todo momento, los sistemas de seguridad adecuados.



Verifique que los niños estén asegurados correctamente con un dispositivo que sea adecuado para su altura, edad y peso. Los sistemas de seguridad para niños deben comprarse por separado. Ignorar estas instrucciones y pautas puede aumentar el riesgo de que los niños sufran heridas graves o, incluso, la muerte.



Sentarse de manera incorrecta, fuera de posición o con el respaldo muy reclinado hacia atrás puede disminuir el peso en la parte inferior del asiento y afectar la activación del sistema de sensores del acompañante, lo que puede ocasionar lesiones graves o la muerte en caso de una colisión. Siempre siéntese derecho contra el respaldo del asiento y con los pies en el piso.



No guarde objetos en el bolsillo para mapas del respaldo ni cuelgue objetos en el respaldo si un niño está en el asiento del acompañante. No coloque objetos debajo del asiento del acompañante o entre el asiento y el centro de la consola. Revise que la luz indicadora

### AVISOS

del airbag del acompañante esté en el estado correcto. Ignorar estas instrucciones puede interferir con el sistema de sensores del asiento del acompañante y aumentar el riesgo de lesiones graves.



Cualquier alteración o modificación en el asiento del acompañante puede afectar el rendimiento del sistema de sensores de este. Esto podría aumentar en gran medida el riesgo de lesiones o la muerte.

El sistema trabaja con sensores que forman parte del asiento del acompañante y el cinturón de seguridad para detectar la presencia del ocupante correctamente sentado y determinar si el airbag delantero del acompañante debe activarse (se puede inflar) o no.

PASS AIRBAG

OFF



E146090

El sistema de sensores del acompañante usa un indicador de apagado de airbag que se encenderá y permanecerá encendido para recordarle que el airbag delantero del acompañante está desactivado. La luz indicadora está ubicada en la consola central del cuadro de instrumentos.

**Nota:** La luz indicadora se encenderá durante un período corto cuando active el encendido para confirmar su funcionalidad.

Este sistema de sensores está diseñado para deshabilitar (no se inflará) el airbag delantero del acompañante cuando se detecta un asiento para niños mirando hacia atrás, un seguro para niños mirando hacia adelante o un asiento auxiliar.

## Sistema de seguridad pasivo

Incluso con esta tecnología, los padres **SIEMPRE** deben asegurar debidamente a los niños en el asiento trasero. El sensor también desactivará el airbag delantero y airbag lateral montado en ese asiento si detecta que el asiento está vacío.

- Cuando el sistema de sensores del acompañante desactiva (no se inflará) el airbag delantero del acompañante, la luz indicadora se encenderá y permanecerá encendida para recordarle que el airbag delantero del acompañante está desactivado.
- Si el seguro para niños fue instalado y la luz indicadora no se enciende, entonces, apague el vehículo, retire el seguro para niños del vehículo y vuelva a instalar el seguro siguiendo las instrucciones del fabricante del seguro para niños.

El sistema de sensores del acompañante está diseñado para activar (se puede inflar) el airbag delantero del acompañante cada vez que el sistema detecta a una persona adulta sentada correctamente en el asiento del acompañante.

- Cuando el sistema de sensores del acompañante activa el airbag delantero del acompañante (se puede inflar), una luz indicadora se apagará y permanecerá apagada.

Si una persona adulta está sentada en el asiento del acompañante, pero la luz indicadora de airbag desactivado está encendida, es posible que esa persona no esté correctamente sentada. Si esto sucede:

- Apague el vehículo y pídale a la persona que ubique el respaldo derecho.
- Que la persona se siente de forma derecha en el asiento, en el centro del asiento, y las piernas bien estiradas.
- Vuelva a encender el vehículo y que la persona permanezca en esa posición durante unos dos minutos. Esto permitirá que el sistema detecte a la persona y active el airbag delantero del pasajero.
- Si la luz indicadora permanece encendida después de este procedimiento, la persona debe sentarse en el asiento trasero.

Ocupante	Indicador de desactivación del airbag del pasajero	Airbag del pasajero
Vacío	Apagado	Desactivado
Niño	Encendido	Desactivado
Adulto	Apagado	Activado

**Nota:** Cuando la luz de desactivación de airbag del pasajero está encendida, el airbag lateral del pasajero (en el asiento) se desactivará para evitar lesiones por el despliegue del airbag.

Una vez que todos los pasajeros hayan ajustado sus asientos y que se hayan abrochados los cinturones de seguridad, es muy importante que permanezcan sentados correctamente. Un ocupante sentado correctamente está sentado derecho, apoyado contra el respaldo y en el centro del asiento, con los pies extendidos cómodamente. Sentarse de

# Sistema de seguridad pasivo

manera incorrecta puede aumentar la probabilidad de sufrir lesiones en caso de choque. Por ejemplo, si un pasajero viaja en una posición encorvada, acostado, recostado sobre uno de sus lados, inclinado hacia atrás, adelante o hacia los lados o si eleva uno o ambos pies, esto aumentará en gran medida la probabilidad de sufrir lesiones en un choque.

Si piensa que el estado de la luz indicadora de desactivación del airbag del pasajero es incorrecto, revise lo siguiente:

- Objetos debajo del asiento
- Objetos entre el asiento y el centro de la consola (si está equipado)
- Objetos colgados en el respaldo
- Objetos guardados en el bolsillo para mapas del respaldo (si está equipado).
- Objetos ubicados en la falda del ocupante
- Interferencia de carga con el asiento
- Otros pasajeros empujando o tirando del asiento
- Pies y rodillas del pasajero trasero descansando y empujando el asiento

Las condiciones enumeradas anteriormente pueden causar que el peso de un ocupante correctamente sentado sea mal interpretado por el sistema de sensores del acompañante. La persona en el asiento delantero puede ser más pesada o liviana según las condiciones descritas en la lista anterior.



Para saber si el sistema de sensores de acompañante funciona correctamente, Véase

**Sensores de colisión y testigo del airbag** (página 39).

**Si la luz del airbag está encendida, realice lo siguiente:**

El conductor y los pasajeros adultos deben revisar si hay objetos debajo del asiento del acompañante o interferencia de carga con el asiento.

Si existen objetos o interferencia de carga con el asiento, realice los siguientes pasos para eliminar la obstrucción:

- Estacione el auto.
- Apague el vehículo.
- El conductor y los pasajeros adultos deben revisar si existen objetos debajo del asiento delantero o interferencia de carga con el asiento.
- Elimine las obstrucciones (si se encontraron).
- Vuelva a arrancar el vehículo.
- Espere al menos dos minutos y verifique que la luz del airbag no esté encendida.
- Si la luz permanece encendida, esto puede o no ser un problema del sistema de sensores del acompañante.

NO intente reparar o realizar el mantenimiento del vehículo; llévalo a un Concesionario Ford inmediatamente.

Si es necesario modificar el sistema de airbag delantero avanzado para ubicar a una persona con discapacidad, comuníquese con el Centro de Servicio al Cliente de Ford.

## AIRBAGS LATERALES (Si está

equipado)

### AVISOS





No coloque objetos ni instale equipos sobre el techo interior o cerca de este en la manija lateral que puedan entrar en contacto con un airbag de cortina cuando se despliegue. Ignorar estas instrucciones puede aumentar el riesgo de lesión personal en caso de colisión.





# Sistema de seguridad pasivo

## AVISOS

 No apoye la cabeza en la puerta. El airbag lateral puede lesionarlo cuando se despliegue desde el lateral del respaldo.

 No utilice fundas de asiento accesorias. El uso de fundas de asiento accesorias puede impedir que los airbags laterales se desplieguen y aumentar el riesgo de lesión en un accidente.

 No intente realizar tareas de mantenimiento, reparar o modificar el sistema de seguridad adicional de los airbags del asiento, sus fusibles o la funda del asiento en un vehículo que contenga airbags de asiento, ya que podría resultar gravemente lesionado o perder la vida. Comuníquese de inmediato con un concesionario autorizado.

 Si el airbag lateral se desplegó, este no volverá a funcionar nuevamente. Se debe inspeccionar el sistema de airbag lateral (incluido el asiento) lo antes posible. Si el airbag no se reemplaza, el área que no fue arreglada aumentará el riesgo de sufrir una lesión en caso de colisión.

Los airbags laterales están ubicados en el lado externo de los respaldos de los asientos delanteros. Hay una etiqueta en el lateral de cada respaldo que indica esto.



E152533

Los airbags laterales se diseñaron para inflarse entre el panel de la puerta y el ocupante para mejorar la protección en determinadas colisiones.

El airbag se despliega en colisiones laterales graves. También puede desplegarse en colisiones frontales graves. Durante colisiones laterales, frontales y traseras leves o vuelcos, el airbag no se desplegará.

## AIRBAG DE RODILLA DEL CONDUCTOR (Si está equipado)

### PELIGRO

 No intente abrir la cubierta del airbag.



E72658

# Sistema de seguridad pasivo

El airbag se desplegará en colisiones frontales o colisiones de hasta 30° desde la izquierda o la derecha. El airbag se inflará en milésimas de segundo y se desinflará al contacto con el ocupante; esto funcionará como amortiguador del golpe entre las rodillas del conductor y la columna de la dirección. En vuelcos, colisiones traseras y colisiones laterales, el airbag inferior no se desplegará.

**Nota:** El airbag tiene un umbral de despliegue inferior al de los airbags delanteros. En una colisión menor, es probable que solo se despliegue el airbag inferior.

## AIRBAGS DE CORTINA LATERAL (Si está equipado)

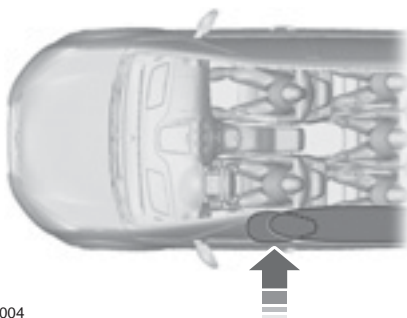

E75004

Los airbags están ubicados sobre las ventanillas laterales delanteras y traseras.

El airbag se desplegará en colisiones de impacto lateral graves. También se desplegará en colisiones de impacto lateral en ángulo graves. Durante colisiones laterales, frontales y traseras menores o vuelcos, el airbag tipo cortina no se desplegará.

## SENSORES DE COLISIÓN Y TESTIGO DEL AIRBAG

### PELIGRO



No modifique el extremo delantero del vehículo. Modificar o agregar accesorios en el extremo delantero del vehículo, incluido el bastidor, el paragolpe, la estructura delantera de la carrocería o los ganchos de remolque, podría afectar el desempeño del sistema de airbags y así aumentar el riesgo de lesiones.

El vehículo tiene un conjunto de sensores de colisión y de pasajeros. Estos proporcionan información al módulo de control de protección que permite el despliegue de los pretensores del cinturón de seguridad delantero, el airbag inferior del conductor, el airbag del pasajero, los airbags laterales instalados en el asiento y los airbags de cortina laterales. Según el tipo de choque, ya sea impacto frontal o lateral, el módulo de control de protección desplegará los dispositivos de seguridad apropiados.

Además, el módulo de control de protección monitorea la disponibilidad de los dispositivos de seguridad anteriores, así como también los sensores de choque y protección de pasajeros. La disponibilidad del sistema de seguridad se indica mediante una luz de advertencia en el tablero de instrumentos o mediante un tono sonoro de respaldo en caso de que se produzcan fallas en la luz de advertencia. Los airbags no requieren mantenimiento de rutina.

Si hay un problema en el sistema, se indicará mediante uno o más de los siguientes medios:



Las luces no se encenderán de inmediato cuando se active el encendido.

# Sistema de seguridad pasivo

---

- La luz destellará o permanecerá encendida.
- Se escucha una serie de cinco pitidos. El patrón de tonos se repetirá de manera periódica hasta que se resuelva el problema, se repare la luz o ambos.

Si ocurre alguna de estas condiciones, incluso intermitentemente, haga que un concesionario Ford revise el sistema suplementario de protección cuanto antes. A menos que se hagan las reparaciones necesarias, es posible que el sistema no funcione correctamente en caso de choque.

Los pretensores del cinturón de seguridad y el sistema suplementario de protección de airbags delantero están diseñados para desplegarse cuando el vehículo sufre una desaceleración longitudinal suficiente como para hacer que el módulo de control de protección despliegue un dispositivo de seguridad.

El hecho de que no se desplieguen los pretensores del cinturón de seguridad o los airbags de ambos pasajeros de los asientos delanteros al ocurrir un choque no significa que haya una falla en el sistema. Esto significa que el módulo de control del sistema de protección determinó que las condiciones del choque no eran apropiadas para desplegar estos dispositivos de seguridad.

- Los airbags delanteros están diseñados para desplegarse sólo en choques frontales y semifrontales (no en volcaduras, impactos laterales ni impactos traseros), a menos que el choque provoque una desaceleración longitudinal suficiente.
- El diseño de los pretensores del cinturón de seguridad está pensado para desplegarse en choques frontales y semifrontales, y también pueden desplegarse cuando se despliega un airbag de cortina lateral.
- Los airbags inferiores pueden desplegarse según la gravedad del choque y la situación del pasajero.
- Los airbags laterales y de cortina laterales están diseñados para desplegarse en determinados tipos de choques de impacto lateral. Es posible que estos dispositivos se desplieguen en otros tipos de choques si el vehículo experimenta suficiente movimiento o deformación en los costados.

# Llaves y mandos a distancia

## INFORMACIÓN GENERAL SOBRE RADIOFRECUENCIAS

**Nota:** *Los cambios o las modificaciones que no estén expresamente aprobadas por la parte responsable del cumplimiento podrían invalidar la autoridad del usuario para operar el equipo.*

El alcance operativo normal del transmisor es de aproximadamente 10 m.

Las disminuciones del alcance podrían deberse a uno de los siguientes factores:

- condiciones climáticas,
- torres de antenas de radio en las proximidades,
- estructuras alrededor del vehículo,
- otros vehículos estacionados cerca del suyo.

Otros transmisores de radio (por ejemplo, los radios de aficionados, los equipos médicos, los auriculares inalámbricos, los controles remotos inalámbricos, los teléfonos celulares, los cargadores de batería y los sistemas de alarma) pueden utilizar la radiofrecuencia que utiliza su control remoto. Si las frecuencias se bloquean, no podrá usar su control remoto. Puede bloquear y desbloquear las puertas con la llave.

**Nota:** *Asegúrese de que su vehículo tenga puestos los seguros antes de abandonarlo.*

**Nota:** *Si está dentro del alcance, el control remoto operará si presiona cualquier botón involuntariamente.*

**Nota:** *El control remoto contiene componentes eléctricos que son sensibles. La exposición a la humedad o los golpes pueden causar daños permanentes.*

## MANDO A DISTANCIA

Puede programar un máximo de ocho controles remotos para su vehículo. Esto incluye cualquiera de los proporcionados con su vehículo. Los controles remotos deben permanecer dentro del vehículo durante el procedimiento de programación. Abroche los cinturones de seguridad delanteros y cierre todas las puertas para asegurarse de que los timbres de advertencia no suenen durante la programación.

### Programación de un control remoto nuevo

1. Gire la llave de encendido de la posición **O** a la posición **II** cuatro veces durante un lapso de seis segundos.
2. Gire el encendido a la posición **O**. Suena un tono para indicar que ahora es posible programar un control remoto.

**Nota:** *Si no suena el tono, repita el paso 1, pero esta vez gire la llave de encendido desde la posición **O** a la posición **II** 8 veces en 10 segundos, finalizando en la posición **O**. Suena un tono para indicar que ahora es posible programar un control remoto.*

3. Presione cualquier botón en un control remoto nuevo dentro del lapso de 10 segundos. Sonará un tono a modo de confirmación.
4. Repita el paso tres dentro del lapso de 10 segundos para cada control remoto nuevo. No retire la llave del encendido cuando presione el botón en el control remoto.
5. Vuelva a activar el encendido (posición **II**) o espere 10 segundos sin programar otro control remoto para concluir la programación de la llave. Sólo los controles remotos que ha programado pueden bloquear y desbloquear su vehículo.

# Llaves y mandos a distancia

## Reprogramación de la función de desbloqueo

**Nota:** Cuando presione el botón de desbloqueo, todas las puertas se desbloquean o sólo la puerta del conductor se desbloquea. Presionar de nuevo el botón de desbloqueo abre todas las puertas.

Presione y mantenga apretados simultáneamente los botones de bloqueo y de desbloqueo del control remoto por lo menos durante cuatro segundos con el encendido en la posición de apagado. Los indicadores de dirección destellarán dos veces para confirmar el cambio.

Para regresar a la función de desbloqueo original, repita el proceso.

## Cambio de la batería del control remoto



Asegúrese de desechar las baterías viejas de manera respetuosa con el medio ambiente. Consulte con su autoridad local acerca del reciclaje.

## Control remoto con una llave plegable

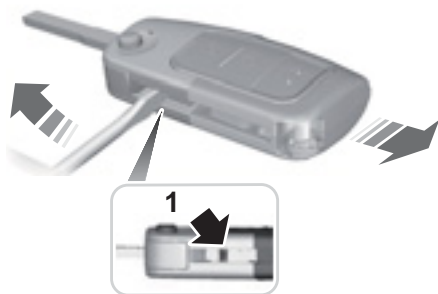

E74383

1. Inserte un destornillador tanto como sea posible en la ranura del costado del control remoto, empujelo hacia la hoja de la llave y retire la hoja de la llave.



E74384

2. Gire el destornillador en la posición que se muestra para separar las dos mitades del control remoto.



E74385

3. Gire el destornillador en la posición que se muestra para separar las dos mitades del control remoto.

## Llaves y mandos a distancia

---

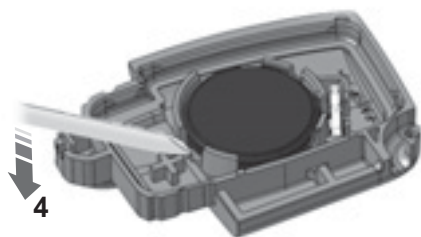

E126280

**Nota:** No toque los contactos de la pila ni la tarjeta de circuito impreso con el destornillador.

4. Retire cuidadosamente la batería con el destornillador.
5. Instale una batería nueva (3V CR 2032) con el signo + orientado hacia abajo.
6. Ensamble las dos mitades del control remoto.
7. Instale la hoja de la llave.

### REEMPLAZO DE UNA LLAVE EXTRAVIADA O UN MANDO A DISTANCIA

Puede adquirir llaves o controles remotos de reemplazo o adicionales en su Concesionario Ford. Su Concesionario Ford puede programar los controles para su vehículo.

## FUNCIONAMIENTO

El sistema le permite programar llaves con modos de conducción limitados para promover buenos hábitos de conducción. Puede usar todas menos una de las llaves programadas para su vehículo con estos modos limitados.

Las llaves que no se hayan programado se denominan llaves de administrador. Pueden utilizarse para lo siguiente:

- crear una MyKey
- programar configuraciones opcionales de MyKey
- eliminar todas las características de MyKey.

Cuando haya programado un MyKey, podrá acceder a la siguiente información por medio de la pantalla de información:

- Cuántas llaves de administrador y MyKeys están programadas para su vehículo.
- La distancia total por la que ha viajado el vehículo con una MyKey.

**Nota:** *Encienda el vehículo para utilizar el sistema.*

**Nota:** *Todas las MyKeys están programadas con la misma configuración. No puede programarlas individualmente.*

## Configuración estándar

Las siguientes configuraciones no pueden modificarse:

- Recordatorio de cinturón de seguridad. No puede desactivar esta función. El sistema de audio se silenciará cuando se active esta función.
- Aviso temprano de combustible bajo. La advertencia de combustible bajo se activará antes, brindándole al usuario de MyKey más tiempo para cargar combustible.
- Las funciones de asistencia al conductor, por ejemplo, no permiten el ingreso de un destino de navegación cuando su vehículo está circulando. La ayuda de estacionamiento se activan de forma forzada.

## Configuraciones opcionales

### PELIGRO



No establezca el límite de velocidad máxima de MyKey a un límite que evite que el conductor mantenga una velocidad segura de acuerdo con los límites de velocidad puestos en la vía pública y las condiciones predominantes de la calle. El conductor siempre es responsable de conducir de acuerdo con las leyes locales y las condiciones predominantes. Si no lo hace, se podrían producir colisiones o lesiones.

Puede ajustar las configuraciones de MyKey cuando cree un MyKey por primera vez. Asimismo, puede modificar la configuración después con una llave de administrador.

## MyKey (Si está equipado)

Un usuario con llave de administrador puede modificar las siguientes configuraciones:

- Puede configurar varios límites de velocidad del vehículo. Se mostrarán advertencias en la pantalla luego de un tono audible cuando el vehículo alcance la velocidad establecida. No puede anular la velocidad programada al pisar el pedal del acelerador por completo.
- Puede configurar varios recordatorios de límite de velocidad del vehículo. Se mostrarán advertencias en la pantalla luego de un tono audible cuando se supere la velocidad programada del vehículo.
- El volumen máximo del sistema de audio es del 45 %. La pantalla mostrará un mensaje cuando intente exceder el límite del volumen. El control automático de volumen se desactivará.
- Configuración de siempre encendido. Cuando esta opción está seleccionada, no podrá desactivar la atención de emergencia ni la función de no molestar.

### Vehículos con acceso sin llave

Si hay una MyKey y una llave de administrador, el vehículo reconocerá sólo la llave de administrador.

## CREACIÓN DE MYKEY

### Vehículos con una llave

1. Inserte la llave que quiera programar en el encendido.
2. Active el encendido.
3. Acceda al menú principal mediante la pantalla de información. Seleccione **MyKey** y presione **OK** o el botón de flecha derecha.

4. Seleccione **Create MyKey** y presione **OK**.
5. Cuando se le indique, mantenga presionado **OK** hasta que aparezca un mensaje que le informe que etiquete esta llave como una llave MyKey. La llave quedará limitada la próxima vez que la use.

**Nota:** *Asegúrese de etiquetar la llave MyKey para que pueda distinguirla de las llaves de administrador.*

### Vehículos con botón de contacto

1. Use una llave de administrador para activar el encendido.
2. Acceda al menú principal mediante la pantalla de información. Seleccione **MyKey** y presione **OK** o el botón de flecha derecha.

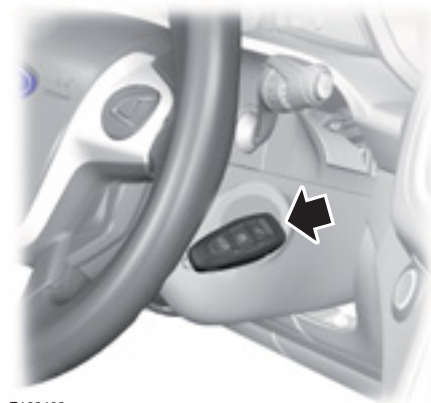

E162402

3. Mantenga la llave que quiera programar cerca de la columna de la dirección, tal como se muestra.
4. Seleccione **Create MyKey** y presione **OK**.



5. Cuando se le indique, mantenga presionado **OK** hasta que aparezca un mensaje que le informe que etiquete esta llave como una llave MyKey. La llave quedará limitada la próxima vez que la use.

**Nota:** Asegúrese de etiquetar la llave MyKey para que pueda distinguirla de las llaves de administrador.

## PROGRAMACIÓN DE MYKEY

### Configuraciones opcionales

1. Use una llave de administrador para activar el encendido.
2. Acceda al menú principal mediante la pantalla de información. Seleccione **MyKey** y presione **OK** o el botón de flecha derecha.
3. Use los botones de flecha para desplazarse a una función opcional.
4. Presione **OK** o el botón de flecha derecha para desplazarse por las configuraciones.
5. Presione **OK** o el botón de flecha derecha para seleccionar.

## BORRADO DE TODA LA INFORMACIÓN DE MYKEY

1. Use una llave de administrador para activar el encendido.
2. Acceda al menú principal mediante la pantalla de información. Seleccione **MyKey** y presione **OK** o el botón de flecha derecha.
3. Desplácese hasta **Clear All (Borrar todo)** y presione **OK**.
4. Mantenga presionado el botón **OK** hasta que aparezca un mensaje que le informe que se restablecieron todas las llaves MyKey.

**Nota:** Cuando borra sus MyKeys, elimina todas las restricciones y regresa todas las MyKeys a su estado de llave de administrador original.

## COMPROBACIÓN DEL ESTADO DEL SISTEMA MYKEY

Puede encontrar información sobre las llaves MyKey programadas usando la pantalla de información. Véase **Pantallas informativas** (página 82).

### Distancia MyKey

Registra el kilometraje cuando los conductores usan una llave MyKey. La única manera de borrar el kilometraje acumulado es utilizando una llave de administrador para restablecer todas las llaves MyKeys. Si el kilometraje no se acumula según lo esperado, el usuario previsto no está usando la llave MyKey, o un usuario con llave de administrador restableció recientemente el kilometraje y volvió a configurar una llave MyKey.

### Número de MyKeys

Indica la cantidad de llaves MyKeys que están programadas para su vehículo. Use esta función para detectar cuántas llaves MyKeys posee para su vehículo y para determinar cuándo han sido eliminadas todas las llaves MyKey.

### Número de llaves de administrador

Indica cuántas llaves de administrador están programadas para su vehículo. Use esta función para determinar cuántas llaves de administrador posee para su vehículo y para detectar si se ha programado alguna llave MyKey adicional.

## USO DE MYKEY CON SISTEMAS DE ARRANQUE REMOTOS

MyKey no es compatible con sistemas de

arranque a distancia de repuesto no aprobados por Ford. Si elige instalar un sistema de arranque a distancia, consulte a un concesionario Ford para obtener un sistema de arranque a distancia aprobado por Ford.

## DETECCIÓN DE PROBLEMAS DE MYKEY

### Todos los vehículos

Problema	Causas posibles
No puedo crear una llave MyKey.	La llave empleada para arrancar el vehículo no es una llave de administrador. La llave empleada para arrancar el vehículo es la única llave. Siempre tiene que haber al menos una llave de administrador.
No puedo programar las configuraciones programables.	La llave empleada para arrancar el vehículo no es una llave de administrador. No hay ninguna llave MyKey programada para su vehículo. Véase <b>Creación de MyKey</b> (página 45).
No puedo restablecer las llaves MyKey.	La llave empleada para arrancar el vehículo no es una llave de administrador. No hay ninguna llave MyKey programada para su vehículo. Véase <b>Creación de MyKey</b> (página 45).
Perdí la única llave de administrador.	Compre una nueva llave en un Concesionario Ford.
Perdí una llave.	Programa una llave de auxilio. Véase <b>Sistema pasivo antirrobo</b> (página 56).
El kilometraje de MyKey no se acumula.	El usuario previsto no está usando la llave MyKey. Se restablecieron las llaves MyKey. Véase <b>Borrado de toda la información de MyKey</b> (página 46).

### Vehículos con botón de arranque

<b>Problema</b>	<b>Causas posibles</b>
No puedo crear una llave MyKey.	La llave no está en la posición de resguardo. Véase <b>Creación de MyKey</b> (página 45).
No hay ninguna llave MyKey con modos de conducción.	Hay una llave de administrador cuando enciende el motor. No hay ninguna llave MyKey programada para su vehículo. Véase <b>Creación de MyKey</b> (página 45).

# Puertas y cerraduras

## BLOQUEO Y DESBLOQUEO

### Comando a distancia

Puede usar el comando a distancia en cualquier momento si el vehículo no está en marcha.

### Destrabar las puertas

**Nota:** Puede abrir la puerta del conductor con la llave. Use la llave cuando el comando a distancia no funcione.

**Nota:** Cuando bloquee el vehículo por varias semanas, el comando a distancia se desactivará. Debe usar la llave para abrir el vehículo y para arrancar el motor. Al abrir y arrancar el vehículo una vez, se habilitará el comando a distancia.

### Apertura en un paso



Presione el botón para desbloquear todas las puertas.

Las luces de giro destellarán.

### Apertura en dos pasos



Presione el botón para destrabar la puerta del conductor.

Presione el botón nuevamente en un lapso de tres segundos para destrabar todas las puertas.

Las luces de giro destellarán.

### Reprogramación de la función de desbloqueo

Puede reprogramar la función de desbloqueo al utilizar el comando a distancia para cambiar entre apertura en un paso a apertura en dos pasos. Véase **Mando a distancia** (página 41).

### Traba de puertas



Presione el botón para trabar todas las puertas. Las luces de giro destellarán una vez.

**Nota:** Si alguna puerta o el baúl no está cerrado, o si el capó no está cerrado en vehículos que poseen alarma antirrobo o arranque remoto, las luces de giro no destellarán.

### Cierre repetido automático

Las puertas se volverán a trabar automáticamente si no abre ninguna puerta 45 segundos después de haberlas destrabado usando el comando a distancia. Las trabas de las puertas y la alarma regresarán a su estado anterior.

### Apertura y cierre de las puertas desde el interior



Presione el botón para bloquear y desbloquear todas las puertas. Ubicación de ítems: Véase **Guía**

**rápida** (página 12). la luz se encenderá con las puertas bloqueadas.

### Bloquear y desbloquear las puertas con la llave

**Nota:** No deje las llaves dentro del vehículo.

### Cierre con llave

Gire la parte superior de la llave hacia la parte delantera del vehículo.

### Apertura con llave

Gire la parte superior de la llave hacia la parte trasera del vehículo.

# Puertas y cerraduras

## Desbloquear las puertas con la manija interior de la puerta

Puede desbloquear las puertas al tirar de la manija interior correspondiente. Si desactivó el cierre automático, tire de la manija interior de la puerta del conductor para desbloquear todas las puertas.

## Smart Unlocks para transmisor integrado a la llave

Esta función ayuda a evitar que no pueda ingresar al vehículo si la llave quedó en el encendido.

Cuando abre una de las puertas delanteras y bloquea el vehículo con el control eléctrico de bloqueo de puertas, todas las puertas se bloquearán y luego se desbloquearán si la llave continúa en el encendido.

Aún puede bloquear el vehículo con la llave en el encendido al presionar el botón de bloqueo ubicado en el transmisor, aunque las puertas no estén cerradas.

Si ambas puertas delanteras están cerradas, puede trabar el vehículo mediante cualquier medio, independientemente si la llave está en el encendido o no.

## Función de bloqueo y desbloqueo automático

### Bloqueo automático

La función de bloqueo automático trabará las puertas y el portón trasero cuando se cumplan las siguientes condiciones:

- todas las puertas estén cerradas,
- el encendido está activado,
- el vehículo circule a una velocidad superior a 20 km/h por más de dos segundos.

### Desbloqueo automático

La función de desbloqueo automático destrabará todas las puertas cuando se cumplan las siguientes condiciones:

- El motor está encendido, todas las puertas están cerradas y el vehículo circula a una velocidad superior a 20 km/h por más de dos segundos.
- El vehículo está detenido, apaga el motor o cambia a la posición de accesorios.
- La puerta del conductor está abierta en el transcurso de 10 minutos después de apagar el motor o cambiar a la posición de accesorios.

**Nota:** *No se desbloquearán las puertas automáticamente si el vehículo se bloquea electrónicamente después de apagar el motor y antes de abrir la puerta del conductor.*

### Activación y desactivación del bloqueo y desbloqueo automático

**Nota:** *Un Concesionario Ford puede realizar este procedimiento o lo puede realizar usted mismo.*

Para activar o desactivar estas funciones, siga los pasos a continuación:

**Nota:** *Dispondrá de 30 segundos para completar el procedimiento.*

1. Active el encendido.
2. Presione tres veces el botón de bloqueo eléctrico de las puertas.
3. Gire el encendido a OFF (apagado).
4. Presione tres veces el botón de bloqueo eléctrico de las puertas.
5. Active el encendido. La bocina sonará para indicar que el vehículo se encuentra en modo de programación.

## Puertas y cerraduras

**Bloqueo automático:** presione el botón de bloqueo eléctrico de las puertas. Presione el botón de bloqueo eléctrico central de las puertas para activar el bloqueo automático. Presione de nuevo el botón para desactivar la función. Sonará una alarma para indicar la activación o la desactivación.

**Desbloqueo automático:** presione el botón de bloqueo eléctrico de las puertas durante más de dos segundos y luego suéltelo. La bocina sonará una vez si se desactivó o dos veces (un sonido corto y otro largo) si se activó.

Luego de programar la función, apague el motor. La bocina sonará una vez para indicar que finalizó la programación.

**Nota:** Puede activar o desactivar la función de desbloqueo automático de forma independiente a la función de bloqueo automático.

### Bloqueo de emergencia con la llave

**Nota:** Si los seguros para niños están activados y tira de la manija interior, sólo apagará la traba de emergencia, no el seguro para niños. Sólo puede abrir las puertas mediante la manija exterior de estas.

**Nota:** Si las puertas se han destrabado con este método, se deben trabar de manera individual hasta que se restablezca la función de bloqueo central.

**Nota:** Cuando la función de bloqueo central no responda, trabe las puertas una por una con la llave en la posición que se muestra.



E112203

### Lado izquierdo

Gire en el sentido de las agujas del reloj para trabar.

### Lado derecho

Gire en el sentido contrario de las agujas del reloj para trabar.

## PORTÓN TRASERO MANUAL

### AVISOS



Es extremadamente peligroso viajar en el área de carga, ya sea dentro o fuera del vehículo. En un choque, las personas que viajan en estas áreas tienen más probabilidades de lastimarse gravemente o de perder la vida. No permita que ninguna persona viaje en ningún área del vehículo que no cuente con asientos y cinturones de seguridad. Asegúrese de que todos los pasajeros del vehículo viajen en un asiento y que todos ellos usen el cinturón de seguridad. Si no sigue esta advertencia, los pasajeros podrían sufrir lesiones personales graves o perder la vida.

# Puertas y cerraduras

## AVISOS

 Asegúrese de cerrar y trabar el portón trasero para evitar que los gases de escape ingresen al vehículo. Así también evitará que los pasajeros y la carga se caigan. Si tiene que viajar con el portón trasero abierto, abra las ventilaciones o las ventanillas para que circule aire del exterior en el vehículo. Si no sigue esta advertencia, los pasajeros podrían sufrir lesiones personales graves.

**Nota:** Tenga cuidado al abrir o cerrar el portón trasero en un garaje u otro espacio cerrado para evitar dañar el portón trasero.

**Nota:** No cuelgue nada (por ejemplo, un portabicicletas) del vidrio o del portón trasero. Esto podría dañar el portón trasero y sus piezas.

**Nota:** No conduzca con el portón trasero abierto. Esto podría dañar el portón trasero y sus piezas.

## Apertura y cierre del portón trasero

### Para abrir el portón trasero

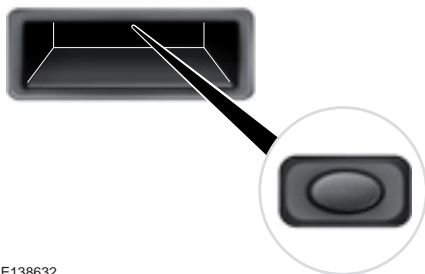

Presione el botón que se encuentra en la parte superior de la manija de apertura del portón trasero para liberar el portón trasero y, luego, tire de la manija exterior.

E138632

## Apertura con control remoto



Presione el botón dos veces en un lapso de tres segundos.

## Para cerrar el portón trasero



E89132

Hay una manija en el interior del portón trasero para facilitar el cierre.

## APERTURA SIN LLAVE

### Información general

#### PELIGRO

 El sistema no funcionará si la llave se encuentra cerca de objetos de metal o dispositivos electrónicos tales como teléfonos celulares.

El sistema no funcionará si:

- La batería del vehículo está descargada.
- Las frecuencias de la llave pasiva están bloqueadas.
- La batería de la llave pasiva está descargada.

# Puertas y cerraduras

**Nota:** Si el sistema no funciona, deberá usar la hoja de la llave para trabar o destrabar el vehículo.

El sistema le permite operar el vehículo sin necesidad de usar una llave o un comando a distancia.



E78276

Para trabar y destrabar las puertas de forma pasiva debe haber una llave pasiva válida dentro de una de las tres áreas de detección externas. Estas están ubicadas aproximadamente a 1,5 m de las manijas de las puertas delanteras y el baúl.

## Llave pasiva

Puede trabar y destrabar el vehículo con la llave pasiva. Puede usar la llave pasiva como control remoto. Véase **Bloqueo y desbloqueo** (página 49).

## Trabar el vehículo

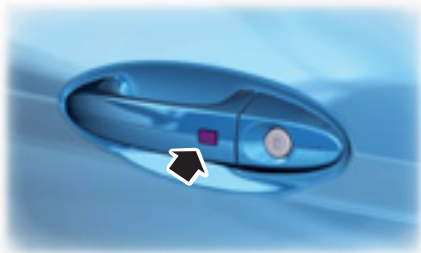

E87384

### PELIGRO



El vehículo no se bloquea solo de forma automática. Si no presiona un botón de bloqueo, el vehículo permanecerá desbloqueado.

Los botones de trabado se encuentran en ambas puertas delanteras.

Presione el botón de trabado una vez para activar el cierre centralizado y la alarma.

**Nota:** El vehículo permanecerá bloqueado por tres segundos aproximadamente. Cuando el período de espera se acabe, puede volver a abrir las puertas, si la llave pasiva está dentro del área de detección correspondiente.

Cuando bloquea el vehículo, las luces de giro destellarán para confirmar que se bloqueó el vehículo y se activó la alarma.

## Baúl

**Nota:** Si la llave pasiva está dentro del vehículo y las puertas están bloqueadas, el baúl no podrá cerrarse y volverá a abrirse al sonar una alarma de advertencia.

**Nota:** Si hay una segunda llave pasiva dentro del área de detección del baúl, este puede cerrarse.



# Puertas y cerraduras

## Destrabar el vehículo

**Nota:** Cuando el vehículo permanece cerrado durante más de tres días, el sistema entrará en un modo de ahorro de energía. Esto evita que la batería del vehículo se descargue. Cuando el vehículo está destrabado mientras se encuentra en este modo, el tiempo de reacción del sistema puede ser un poco mayor de lo normal. Para salir del modo de ahorro de energía, destrabe el vehículo.

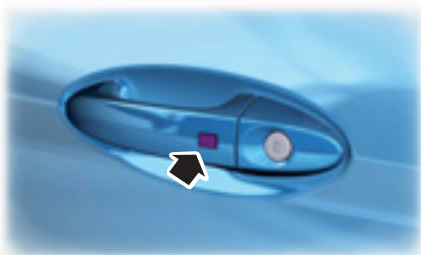

E87384

Presione una vez un botón de bloqueo.

**Nota:** Debe haber una llave pasiva válida dentro del área de detección de esa puerta.

Cuando desbloquea el vehículo, las luces de giro destellarán para confirmar que se desbloqueó el vehículo y se desactivó la alarma.

## Destrabar sólo la puerta del conductor

Puede programar el sistema para destrabar sólo la puerta del conductor. Véase **Mando a distancia** (página 41).

Si reprograma la función de desbloqueo para que se abra sólo la puerta del conductor y el baúl, ocurrirá lo siguiente:

- Si la puerta del conductor es la primera que se abre, todas las demás puertas permanecerán cerradas. Todas las demás puertas se pueden desbloquear desde el interior del vehículo al presionar el botón de desbloqueo que se encuentra en el cuadro de instrumentos.

## Desactivación de llaves

Si deja llaves dentro del vehículo cuando este está trabado, las llaves se desactivarán.

No puede usar una llave desactivada para encender el vehículo o arrancar el motor.

Debe volver a activar todas las llaves pasivas para poder usarlas.

Para activar todas las llaves pasivas, desbloquee el vehículo con una llave pasiva o con la función de desbloqueo del comando a distancia.

Todas las llaves pasivas se activarán si arranca el motor o enciende el vehículo con una llave válida.

## Puertas y cerraduras

### Bloquear y desbloquear las puertas con la hoja de la llave

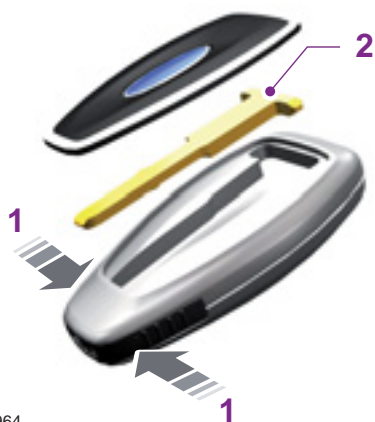

E87964

1. Quite cuidadosamente la tapa.
2. Quite la hoja de la llave e insértela en la cerradura.

**Nota:** Sólo la manija de la puerta del conductor tiene una cerradura de cilindro.

## SISTEMA PASIVO ANTIRROBO

**Nota:** Los objetos de metal, los dispositivos electrónicos o una segunda llave codificada en el mismo llavero, podrían causar problemas de arranque si se encuentran demasiado cerca de la llave en el momento de arrancar el vehículo. Evite que estos objetos entren en contacto con la llave codificada cuando arranque el vehículo. Si ocurre algún problema, apague el encendido, aleje todos los objetos que están en el llavero de la llave codificada y vuelva a arrancar el vehículo.

**Nota:** No deje una llave codificada duplicada dentro del vehículo. Cuando deje el vehículo, siempre quite las llaves y ponga el bloqueo a todas las puertas.

### Principio de funcionamiento

El sistema evita que alguien arranque el motor con una llave codificada incorrectamente.

### Llaves codificadas

Si pierde una llave, un Concesionario Ford puede proporcionarle un reemplazo. Si es posible, entréguelas con el número de llave de la etiqueta proporcionada con las llaves originales. Un Concesionario Ford también puede proporcionarle llaves adicionales.

**Nota:** Conserve todas sus llaves borradas y recodificadas restantes en caso de que pierda una llave. Haga codificar las llaves de reemplazo junto con sus llaves restantes. Consulte a un Concesionario Ford para obtener más información.

**Nota:** No proteja sus llaves con objetos metálicos. Esto podría evitar que el receptor reconozca una llave codificada.

## Activación del inmovilizador del motor

Después de mover el encendido a la posición OFF (apagado), el inmovilizador del motor se activará automáticamente luego de un tiempo corto.

## Desactivación del inmovilizador del motor

Cuando mueva el encendido a la posición ON (encendido), el inmovilizador del motor se desactivará automáticamente si se utiliza una llave codificada correctamente.

Si no es posible arrancar el motor con una llave codificada correcta, esto indica una falla. Solicite de inmediato que un Concesionario Ford revise el vehículo.

## ALARMA ANTIRROBO

### Sistema de alarma

Es posible que el vehículo tenga uno de los siguientes sistemas de alarma:

- Alarma perimetral.
- Alarma volumétrica.

### Alarma perimetral

La alarma perimetral sirve para disuadir el acceso no autorizado al vehículo a través de las puertas, la compuerta y el capó. También protege la unidad de audio.

### Sensores internos



E165765

## AVISOS



No cubra los sensores internos de la unidad de luces.



No active la alarma para protección total si hay pasajeros, animales u otros objetos en movimiento dentro del vehículo.

Los sensores sirven para impedir la intrusión no autorizada al detectar cualquier movimiento dentro del vehículo.

## Disparo de la alarma

Una vez activada, la alarma se dispara en cualquiera de los siguientes casos:

- Si alguien abre una puerta, el portón trasero o el capó sin usar una llave o un control remoto válidos.
- Si alguien quita el sistema de audio o de navegación.
- Si activa el encendido sin usar una llave válida.
- Si los sensores interiores detectan movimiento dentro del vehículo.

Si se dispara la alarma, la bocina de la alarma sonará durante 30 segundos y las luces intermitentes de emergencia parpadearán durante cinco minutos.

La alarma se activará nuevamente si se producen otros intentos de realizar alguna de las acciones anteriores.

## Protección total y parcial

### Protección total

La protección total es la configuración estándar.

En el modo de protección total, los sensores interiores se encienden cuando activa la alarma.

**Nota:** *Esto puede resultar en alarmas falsas si hay animales u objetos en movimiento dentro del vehículo.*

### Protección parcial

En el modo de protección parcial, los sensores interiores se apagan cuando activa la alarma.

**Nota:** *Puede configurar la alarma de protección parcial únicamente para el ciclo de arranque actual. La alarma se restablecerá al modo de protección total la próxima vez que encienda el motor.*

### Consultar al salir (si está equipado)

Puede configurar la pantalla de información para que le pregunte cada vez qué nivel de protección desea utilizar.

Si selecciona **Consultar al salir**, aparecerá el mensaje **¿Protección parcial?** en la pantalla de información cada vez que desactive el encendido. Véase **Mensajes de información** (página 88).

Si desea activar la alarma con protección parcial, presione el botón **OK** cuando aparezca este mensaje.

Si desea activar la alarma con protección total, salga del vehículo sin presionar el botón **OK**.

### Selección de la protección total o parcial

**Nota:** *Seleccionar **Reducido** no configura la alarma de forma permanente en esta función. La configura en protección parcial únicamente para el ciclo de encendido actual. Si configura la alarma regularmente en protección parcial, seleccione **Consultar al salir**.*

Puede seleccionar la protección total o parcial usando la pantalla de información. Véase **Mensajes de información** (página 88).

## Activación de la alarma

Para activar la alarma, active los seguros del vehículo. Véase **Puertas y cerraduras** (página 49).

## Desactivación de la alarma

### Vehículos sin acceso sin llave

#### **Alarma perimetral**

Para desactivar y silenciar la alarma, destrabe las puertas con la llave y active el encendido con una llave codificada correctamente o destrabe las puertas con el comando a distancia.

#### **Alarma de categoría uno**

Para desactivar y silenciar la alarma, destrabe las puertas con la llave y active el encendido con una llave codificada correctamente en el término de 12 segundos o destrabe las puertas con el comando a distancia.

### Vehículos con acceso sin llave

**Nota:** *Para el acceso sin llave, debe haber una llave pasiva válida dentro del área de detección de esa puerta. Véase **Apertura sin llave** (página 52).*

#### **Alarma perimetral**

Para desactivar y silenciar la alarma, destrabe las puertas y active el encendido o destrabe las puertas con el comando a distancia.

#### **Alarma de categoría uno**

Para desactivar y silenciar la alarma, desbloquee las puertas y active el encendido en el término de 12 segundos o desbloquee las puertas o el portón trasero con el comando a distancia.

# Volante de dirección

## AJUSTE DEL VOLANTE DE DIRECCIÓN

### PELIGRO



No ajuste el volante con el vehículo en movimiento.

**Nota:** Asegúrese de estar sentado en la posición correcta. Véase **Modo correcto de sentarse** (página 104).



E95178

1. Desbloquee la columna de la dirección.
2. Ajuste el volante a la posición deseada.



E95179

3. Asegure la columna de la dirección.

## MANDO DEL SISTEMA DE AUDIO (Si está equipado)

Seleccione el origen requerido en la unidad de audio.

# Volante de dirección

Con el control, puede accionar las siguientes funciones:

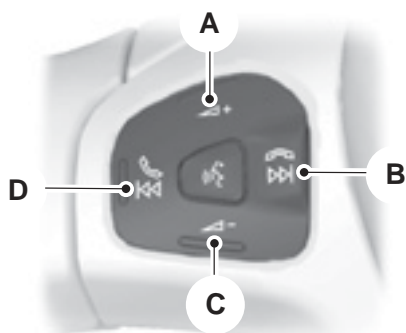

E141530

- A Subir volumen
- B Buscar, siguiente, finalizar una llamada o cancelar un comando de voz
- C Bajar volumen
- D Buscar hacia atrás, anterior, aceptar una llamada o cancelar un comando de voz

## Buscar, Siguiente o Anterior

Presione el botón de búsqueda para lo siguiente:

- sintonizar la radio en la estación preseleccionada siguiente o anterior,
- reproducir la pista siguiente o anterior.

Mantenga presionado el botón de búsqueda para lo siguiente:

- sintonizar la radio a la siguiente estación hacia arriba o hacia abajo en la banda de frecuencias,
- avanzar o retroceder rápidamente en una pista.

## CONTROL POR VOZ (Si está equipado)



E141533

Presione el botón para activar o desactivar el control por voz.

## CONTROL DE VELOCIDAD CRUCERO (Si está equipado)



E141961

Véase **Control de velocidad crucero** (página 136).

# Limpiaparabrisas y lavaparabrisas

## LIMPIAPARABRISAS

**Nota:** Descongele completamente el parabrisas antes de activar el limpiaparabrisas.

**Nota:** Asegúrese de apagar el limpiaparabrisas antes de entrar a un lavadero de autos.

**Nota:** Si acude a un lavadero de autos con un ciclo de encerado, asegúrese de eliminar la cera del parabrisas y de las escobillas del limpiaparabrisas.

**Nota:** Si aparecen rayas o manchas en el parabrisas, limpie el parabrisas y las escobillas del limpiaparabrisas. Véase **Comprobación de las escobillas del limpiaparabrisas** (página 173).

Si eso no resuelve el problema, reemplace las escobillas del limpiaparabrisas. Véase

**Cambio de las escobillas de los limpiaparabrisas** (página 173).

**Nota:** No haga funcionar el limpiaparabrisas con el parabrisas seco. Esto puede rayar el vidrio, dañar las escobillas del limpiaparabrisas o quemar el motor del limpiaparabrisas. Siempre use el lavaparabrisas antes de limpiar el parabrisas seco.



E102032

- A Barrido simple
- B Barrido intermitente
- C Barrido normal
- D Barrido a alta velocidad

**Nota:** Si presiona y mantiene presionada la palanca del limpiaparabrisas en la posición A, el limpiaparabrisas continuará funcionando hasta que suelte la palanca.

## Barrido intermitente

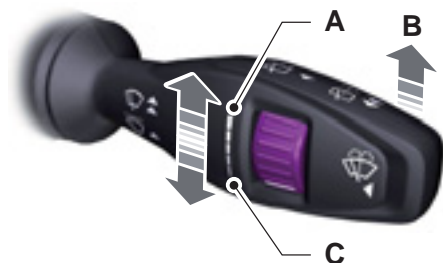

E102033

- A Intervalo de barrido corto
- B Barrido intermitente
- C Intervalo de barrido largo



# Limpiaparabrisas y lavaparabrisas

Use el control giratorio para ajustar el intervalo de barrido intermitente.

## Limpiaparabrisas dependiente de la velocidad (Si está equipado)

Cuando aumenta la velocidad del vehículo, se reduce el lapso entre los barridos del limpiaparabrisas.

## LIMPIAPARABRISAS AUTOMÁTICO (Si está equipado)

**Nota:** Descongele completamente el parabrisas antes de activar el limpiaparabrisas.

**Nota:** Asegúrese de apagar el limpiaparabrisas antes de entrar a un lavadero de autos.

**Nota:** Si aparecen rayas o manchas en el parabrisas, limpie el parabrisas y las escobillas del limpiaparabrisas.

Si eso no resuelve el problema, reemplace las escobillas del limpiaparabrisas.

**Nota:** Si enciende las luces automáticas junto con el limpiaparabrisas automático, las ópticas delanteras se encenderán automáticamente cuando el limpiaparabrisas esté continuamente funcionando.

Las condiciones de conducción húmedas o invernales, es decir, el camino tiene hielo, nieve o sal, pueden producir limpiezas y manchas inconsistentes e inesperadas.

En estas condiciones, puede realizar una de las siguientes acciones para mantener limpio el limpiaparabrisas:

- Reduzca la sensibilidad del limpiaparabrisas automático.
- Cambie la velocidad del limpiaparabrisas a una velocidad normal o alta según sea necesario.
- Apague el limpiaparabrisas automático.

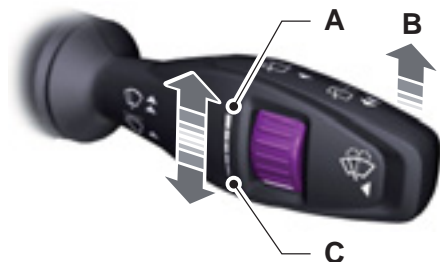

E102033

- A Barrido automático máximo
- B Encender
- C Barrido automático mínimo

El limpiaparabrisas se activará cuando detecte agua en el parabrisas. El sensor de lluvia continuará monitoreando la cantidad de agua que hay en el parabrisas y automáticamente ajustará la velocidad del limpiaparabrisas. Esta función puede activarse o desactivarse mediante la pantalla de información. Véase **Información general** (página 82).

**Nota:** Cuando desactive esta función, el limpiaparabrisas volverá a la configuración del barrido intermitente según la sensibilidad que haya configurado.

Use el control giratorio para ajustar la sensibilidad del sensor de lluvia. En el barrido automático mínimo, el limpiaparabrisas funcionará cuando el sensor de lluvia detecte una gran cantidad de agua en el parabrisas. En el barrido automático máximo, el limpiaparabrisas funcionará cuando el sensor de lluvia detecte una pequeña cantidad de agua en el parabrisas.

# Limpiaparabrisas y lavaparabrisas

Mantenga la parte exterior del parabrisas limpia. El desempeño del sensor se verá afectado si el área que rodea al espejo interior está sucia. El sensor de lluvia es muy sensible y el limpiaparabrisas puede funcionar si ingresa suciedad, humedad o insectos en éste.

## LAVAPARABRISAS

**Nota:** No haga funcionar el lavaparabrisas si está vacío el depósito del lavaparabrisas. Podría causar que se sobrecaliente la bomba del lavaparabrisas.



E102051

Presione el botón para hacer funcionar el lavaparabrisas. Al soltar el botón, el lavaparabrisas funcionará por un breve período.

## LIMPIALUNETA Y LAVALUNETA (Si está equipado)

### Barrido intermitente



E102052

Tire de la palanca hacia usted.

### Limpieza con marcha atrás

El limpiaparabrisas trasero se encenderá automáticamente al seleccionar la marcha atrás cuando:

- el limpiaparabrisas trasero aún no está activado
- la palanca del limpiaparabrisas está en la posición A, B, C o D
- el limpiaparabrisas delantero está en funcionamiento (cuando está en la posición B).

### Lavaluneta

**Nota:** No haga funcionar el limpiaparabrisas si está vacío el depósito del limpiaparabrisas. Podría causar que se sobrecaliente la bomba del limpiaparabrisas.

## Limpiaparabrisas y lavaparabrisas

---



E102053

Tire de la palanca hacia usted para hacer funcionar el lavaparabrisas. Funcionarán por un período máximo de 10 segundos. Al soltar la palanca, el lavaparabrisas funcionará por un breve período.

## INFORMACIÓN GENERAL

### Condensación en las ópticas frontales y las luces traseras exteriores

Las ópticas frontales y las luces traseras exteriores tienen rejillas de ventilación para compensar los cambios normales de la presión del aire.

Se puede producir condensación debido a ese diseño. A bajas temperaturas, cuando penetra aire húmedo en los faros a través de los respiraderos existe la posibilidad de que se produzca condensación. Cuando hay condensación normal, se puede formar una fina película de vaho en el interior del lente. A la larga, el vaho se despeja y sale a través de los respiraderos durante el funcionamiento normal.

El tiempo que toma el vaho en desaparecer podría ser de hasta 48 horas, en condiciones de clima seco.

Estos son ejemplos de condensación aceptable:

- La presencia de un vaho fino (sin rayas, marcas de goteo ni gotas grandes).
- El vaho cubre menos del 50% del lente.

Estos son ejemplos de condensación inaceptable:

- Acumulación de agua dentro de la luz.
- Rayas, marcas de goteo o gotas de agua grandes presentes en el interior del lente.

Si ve condensación inaceptable, solicite que un Concesionario Ford revise el vehículo.

## CONTROL DE LA ILUMINACIÓN

### Posiciones del control de iluminación

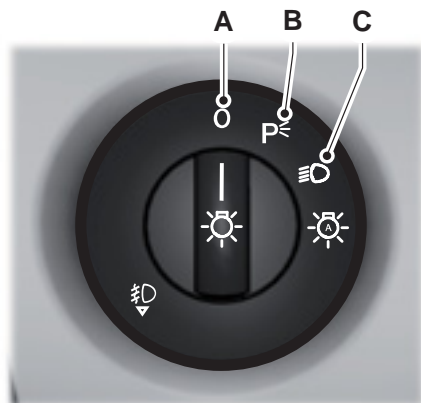

E156651

- A Apagado
- B Luces de estacionamiento, del tablero de instrumentos, de la patente y luces traseras
- C Faros

### Luces de estacionamiento

**Nota:** El uso prolongado de las luces de estacionamiento con el motor apagado hará que se descargue la batería.

Para operar las luces de estacionamiento, gire el control de iluminación a la posición B. Las luces de estacionamiento funcionan con el motor encendido o apagado.

# Iluminación

## Luces altas



E101829

Tire de la palanca por completo hacia usted para encender las luces altas.

Vuelva a tirar de la palanca por completo hacia usted para apagar las luces altas.

## Destello manual de los faros

Tire de la palanca levemente hacia usted y suéltela para encender los faros.

## ENCENDIDO AUTOMÁTICO DE FAROS (Si está equipado)

### PELIGRO



El sistema de luces de conducción diurna no activa las luces traseras y puede que no proporcione una iluminación adecuada durante situaciones de poca visibilidad. Además, la posición de luces automáticas puede no activar las ópticas delanteras en situaciones de poca visibilidad, como en la niebla diurna. Asegúrese de que las ópticas delanteras estén en la posición automático o encendido, según corresponda, durante situaciones de poca visibilidad. Si no lo hace, se puede producir un choque.

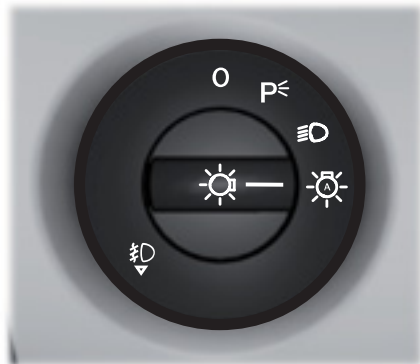

E158778

Cuando el control de luces está en la posición de luces automáticas, las ópticas delanteras se encienden automáticamente en condiciones de poca luz o cuando el limpiaparabrisas está activado.

Las ópticas delanteras permanecerán encendidas durante un tiempo después de desactivar el encendido. Use los controles de la pantalla de información para ajustar el tiempo de encendido de las ópticas delanteras. Véase **Pantallas informativas** (página 82).

**Nota:** Con las ópticas delanteras en la posición de luces automáticas, no puede encender las luces altas hasta que el sistema de luces automáticas encienda las luces bajas.

## Ópticas delanteras activadas por el limpiaparabrisas

Las ópticas delanteras activadas por el limpiaparabrisas se encienden dentro de los 10 segundos posteriores a activar el limpiaparabrisas cuando el control de luces está en la posición de luces automáticas. Se apagan aproximadamente 60 segundos después de que desactive el limpiaparabrisas.

# Iluminación

Las ópticas delanteras no se encenderán con la activación del limpiaparabrisas:

- Durante un barrido único.
- cuando el limpiaparabrisas se activa para limpiar líquido limpiaparabrisas durante un lavado,

**Nota:** Si enciende las luces automáticas junto con el limpiaparabrisas automático, las ópticas delanteras se encenderán automáticamente cuando el limpiaparabrisas esté continuamente funcionando.

## REÓSTATO DE ILUMINACIÓN DEL CUADRO DE INSTRUMENTOS - SÃO BERNARDO (BRASIL)



E148739

## REÓSTATO DE ILUMINACIÓN DEL CUADRO DE INSTRUMENTOS - CUAUTITLÁN (MÉXICO)



E156652

## LUCES CON RETARDO DE SEGURIDAD

Después de haber girado el encendido a la posición OFF, puede encender los faros delanteros tirando la palanca de las luces de giro hacia usted. Escuchará un tono corto. Los faros delanteros se apagarán automáticamente después de tres minutos si hay alguna puerta abierta, o 30 segundos después de que se haya cerrado la última puerta. Puede cancelar esta característica tirando la palanca de las luces de giro hacia usted nuevamente o girando el encendido a la posición ON.

# Iluminación

## FAROS ANTINEBLA DELANTEROS - SÃO BERNARDO (BRASIL) (Si está

equipado)



E70721

Presione el control para encender o apagar los faros antiniebla.

Puede encender los faros antiniebla cuando el control de luces está en cualquier posición, excepto en apagado.

## FAROS ANTINEBLA DELANTEROS - CUAUTITLÁN (MÉXICO) (Si está equipado)

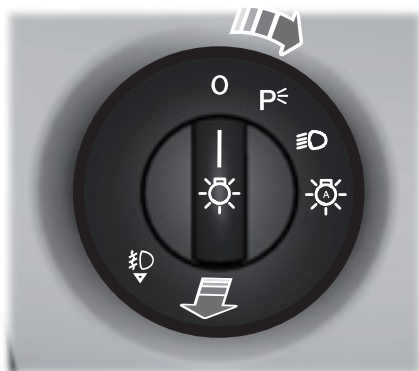

E156823

Tire del control para encender o apagar los faros antiniebla.

No puede encender los faros antiniebla cuando el control de luces está apagado o en posición de luces automáticas.

## INTERMITENTES



E102016

Levante o baje la palanca para usar las luces de giro.

# Iluminación

**Nota:** Mueva la palanca hacia arriba o hacia abajo para que las luces de giro destellen tres veces cuando desee indicar un cambio de carril.

## LUCES INTERIORES

### Luces interiores delanteras

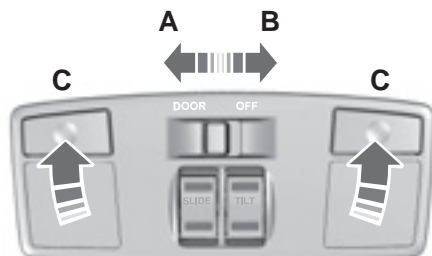

E156878

- A Contacto de la puerta
- B Apagado
- C Lámparas de lectura

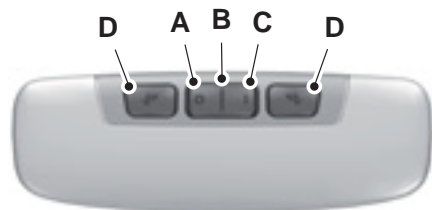

E170657

- A Apagado
- B Contacto de la puerta
- C Encender
- D Lámparas de lectura

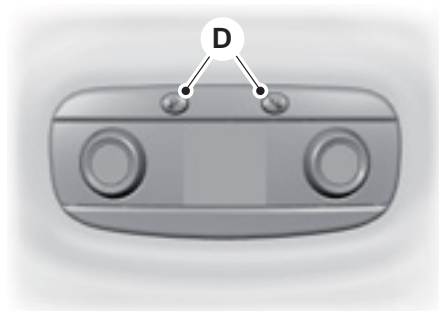

E170600

- D Lámparas de lectura.

Cuanto el interruptor está en posición de contacto de la puerta, se encenderá la luz de cortesía al quitar los seguros de las puertas o al abrir una puerta o el portón trasero. Si deja una puerta abierta y el vehículo está apagado, la luz de cortesía se apagará automáticamente tras un breve período para evitar que la batería del vehículo se descargue. Para encenderla nuevamente, encienda el vehículo durante un período corto.

La luz de cortesía también se encenderá cuando el motor esté apagado. Se apagará automáticamente tras un breve período o cuando arranque el motor.

### Lámparas de lectura

Si apaga el vehículo, las lámparas de lectura se apagará automáticamente después de un período corto para evitar que la batería del vehículo se descargue. Para encenderlas nuevamente, encienda el vehículo durante un período corto.

### Luces interiores traseras (Si está equipado)

Presione para encender y apagar las luces individuales.



## LUZ AMBIENTE (Si está equipado)

El sistema de iluminación ambiente ilumina el interior con una variedad de colores. El control de la iluminación ambiente se encuentra en el cuadro de instrumentos.



E158830



Presione y suelte el interruptor para pasar por las opciones de color y el estado de apagado.

La iluminación ambiente se encenderá cuando encienda el motor.

La iluminación ambiente permanecerá encendida hasta que apague el motor y se cumpla alguna de las siguientes condiciones:

- Active los seguros del vehículo.
- Caduque el temporizador de relé de accesorios.

# Ventanillas y espejos retrovisores

## ALZACRISTALES ELÉCTRICOS

(Si está equipado)

### AVISOS



No deje a los niños solos en su vehículo ni les permita jugar con las ventanillas eléctricas. Podrían sufrir lesiones graves.



Al cerrar las ventanillas eléctricas, debe controlar que no tengan obstrucciones y asegurarse de que los niños y las mascotas no estén cerca de las aberturas de la ventana.

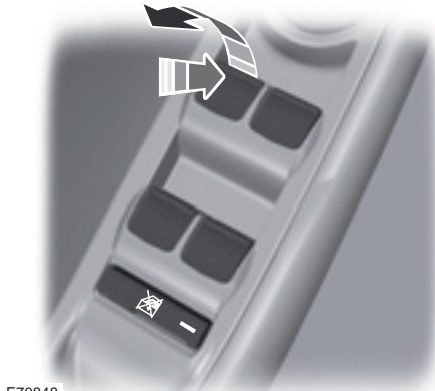

E70848

Presione el control para abrir la ventanilla. Levante el control para cerrar la ventanilla.

**Nota:** Es posible que escuche un ruido de golpeteo cuando sólo una de las ventanillas esté abierta. Baje levemente la ventana contraria para reducir ese sonido.

**Descenso de un solo toque** (Si está equipado)

Oprima el control por completo y suéltelo. Oprímalo o levántelo nuevamente para detener la apertura de la ventana.

**Ascenso de un solo toque** (Si está equipado)

Levante el control por completo y suéltelo. Presiónelo o levántelo nuevamente para detener la ventana.

**Traba de ventanilla**



E70850

Presione el control para trabar o destrabar los controles de las ventanillas traseras. Se enciende cuando el control de las ventanillas traseras se traban.

**Función de rebote** (Si está equipado)

La ventanilla se detiene automáticamente al cerrarse. Retrocede un poco si se encuentra con un obstáculo.

**Anulación de la función de rebote**

### PELIGRO



Cuando se anula la función de rebote, la ventanilla no retrocede si detecta un obstáculo. Tenga cuidado al cerrar las ventanillas para evitar lesiones personales o daños al vehículo.

# Ventanillas y espejos retrovisores

Haga lo siguiente para cancelar esta función de protección cuando existe resistencia, por ejemplo, en el invierno:

1. Cierre la ventana dos veces hasta que llegue al punto de resistencia y permita que baje.
2. Cierre la ventana una tercera vez hasta el punto de resistencia. Desactive la función de rebote y ahora puede cerrar la ventanilla manualmente. La ventanilla pasará el punto de resistencia y la podrá cerrar completamente.

Póngase en contacto con un Concesionario Ford lo antes posible si la ventanilla no se cierra después del tercer intento.

## Restablecimiento de la función de rebote

### PELIGRO



La función de rebote permanece desactivada hasta que se restablezca la memoria.

Si desconectó la batería, debe restablecer la memoria de rebote de forma separada para cada ventanilla.

1. Mantenga levantado el control hasta que la ventanilla esté totalmente cerrada.
2. Suelte el control.
3. Mantenga levantado el control nuevamente durante algunos segundos.
4. Suelte el control.
5. Mantenga levantado el control nuevamente durante algunos segundos.
6. Suelte el control.
7. Mantenga presionado el control hasta que la ventanilla esté totalmente abierta.

8. Mantenga levantado el control hasta que la ventanilla esté totalmente cerrada.
9. Suelte el control.
10. Abra la ventanilla e intente cerrarla de forma automática.
11. Repita el procedimiento si la ventanilla no se cierra de forma automática.

## Relé de accesorios (Si está equipado)

Puede usar los controles de las ventanillas durante varios minutos después de haber desactivado el encendido o hasta que abra alguna de las puertas delanteras.

## APERTURA Y CIERRE GLOBALES

La función de apertura y cierre global le permite accionar las ventanillas eléctricas con el encendido apagado.

## Apertura global (Si está equipado)

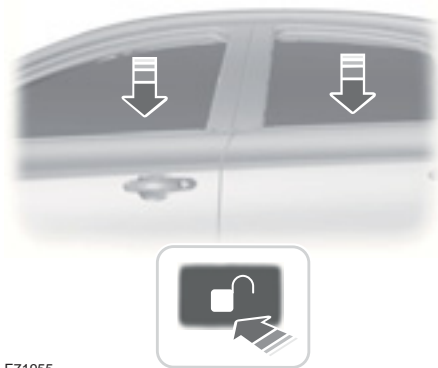

E71955

Para abrir todas las ventanillas:

1. Presione y suelte el botón de desbloqueo en el control remoto.

# Ventanillas y espejos retrovisores

- Mantenga presionado el botón de desbloqueo en el control remoto durante unos segundos.

Presione el botón de bloqueo o desbloqueo para detener la función de apertura.

**Nota:** Cuando desbloquee el vehículo con el control remoto, puede usar la apertura global por un período corto.

## Cierre global (Si está equipado)

### Vehículos sin acceso sin llave

#### PELIGRO

 Al cerrar las ventanas eléctricas, verifique que no tengan obstrucciones y asegurarse de que los niños y las mascotas no estén cerca de las aberturas de la ventana.

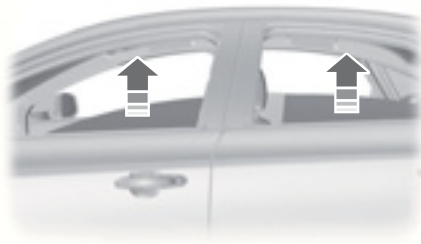

E71956

Para cerrar las ventanillas, mantenga presionado el botón de bloqueo del control remoto. Suelte el botón cuando comience el movimiento. Presione el botón de bloqueo o desbloqueo para detener la función de cierre.

**Nota:** La función de rebote también está activada durante el cierre global.

### Vehículos con acceso sin llave

#### PELIGRO

 Al cerrar las ventanas eléctricas, verifique que no tengan obstrucciones y asegurarse de que los niños y las mascotas no estén cerca de las aberturas de la ventana.

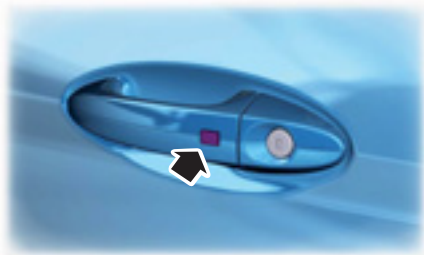

E87384

Para cerrar las ventanillas, mantenga presionada la manija de la puerta. Suelte el botón cuando comience el movimiento. Presione el botón de bloqueo o desbloqueo para detener la función de cierre.

**Nota:** La función de rebote también está activada durante el cierre global.

**Nota:** Puede activar el cierre global con la llave pasiva.

## ESPEJOS RETROVISORES EXTERIORES - CUAUTILÁN (MÉXICO)

### Espejos retrovisores exteriores eléctricos

#### PELIGRO

 No ajuste los espejos mientras el vehículo está en movimiento.

# Ventanillas y espejos retrovisores

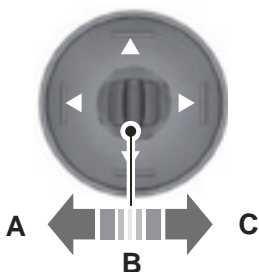

E70846

- A Espejo del lado izquierdo
- B Apagado
- C Espejo del lado derecho

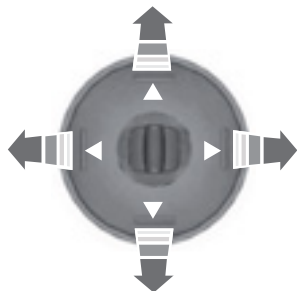

E70847

Presione las flechas para ajustar el espejo.

**Nota:** Puede hacer funcionar los espejos durante varios minutos después de haber desactivado el encendido. Si abre una puerta ya no puede hacer funcionar los espejos.

**Nota:** Cuando se usan los espejos con frecuencia durante un breve período, es posible que el sistema deje de funcionar durante un tiempo para evitar que se produzcan daños por sobrecalentamiento.

## Espejos retrovisores exteriores plegables

Mueva el espejo hacia el cristal de la ventana. Asegúrese de enganchar completamente el espejo en su soporte cuando lo regresa a la posición original.

## ESPEJOS RETROVISORES EXTERIORES - SÃO BERNARDO (BRASIL)

### Espejos retrovisores exteriores eléctricos

#### PELIGRO



No ajuste los espejos mientras el vehículo está en movimiento. Este podría provocar la pérdida de control del vehículo, lesiones personales graves o la muerte.

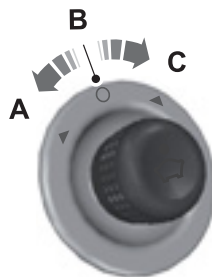

E71280

- A Espejo del lado izquierdo
- B Apagado
- C Espejo del lado derecho

# Ventanillas y espejos retrovisores



E71281

Mueva el controlador en la dirección que indican las flechas para ajustar el espejo.

## Espejos retrovisores exteriores plegables

Mueva el espejo hacia el cristal de la ventana. Asegúrese de enganchar completamente el espejo en su soporte cuando lo regresa a la posición original.

## ESPEJO RETROVISOR INTERIOR

### PELIGRO

 No ajuste los espejos mientras el vehículo está en movimiento. Esto podría provocar la pérdida de control del vehículo, lesiones personales graves o la muerte.

**Nota:** No limpie la carcasa ni el cristal de los espejos con productos abrasivos fuertes, combustible u otros productos de limpieza derivados del petróleo.

Puede ajustar el espejo retrovisor interior según sus preferencias. Algunos espejos tienen un punto de giro secundario. Esto le permite mover el espejo hacia arriba o hacia abajo y de lado a lado.

Tire de la pestaña que hay debajo del espejo retrovisor hacia usted para reducir el deslumbramiento en la noche.

## Espejo con atenuación automática

(Si está equipado)

**Nota:** No bloquee los sensores en la parte delantera y trasera del espejo. El pasajero trasero central o el apoyacabeza trasero central también puede bloquear la llegada de la luz al sensor.

El espejo se atenúa para reducir el resplandor cuando se detectan luces brillantes que vienen desde atrás del vehículo. Volverá a la normalidad automáticamente cuando seleccione marcha atrás para garantizarle que tendrá una vista despejada de la parte trasera.

## TECHO SOLAR (Si está equipado)

### AVISOS

 No deje a los niños solos en el vehículo ni les permita jugar con el techo solar. Podrían resultar gravemente heridos.

 Al cerrar el techo solar, debe controlar que no haya obstrucciones y asegurarse de que los niños y las mascotas no estén cerca de la abertura del mismo.

Los controles del techo solar están ubicados en la consola del techo.

# Ventanillas y espejos retrovisores

---



E156620

## Apertura y cierre del techo solar

Presione y suelte la parte trasera del control **SLIDE (DESLIZAR)** para abrir el techo solar. Si está cerrado, el protector solar corredizo se abrirá automáticamente mientras se abre el techo solar.

Mantenga presionada la parte delantera del control **SLIDE (DESLIZAR)** para cerrar el techo solar.

**Nota:** El protector solar corredizo no se cerrará automáticamente.

## Protector solar corredizo del techo solar

Se puede abrir o cerrar de forma manual el protector solar corredizo cuando el techo solar está cerrado. Deslice el protector hacia atrás o hacia delante para abrirlo o cerrarlo.

## Ventilación con el techo solar

Mantenga presionada la parte trasera del control **TILT (INCLINAR)** para ventilar el vehículo con el techo solar.

Mantenga presionado la parte delantera del control **TILT (INCLINAR)** para cerrar el techo solar.

## Cuadro de instrumentos

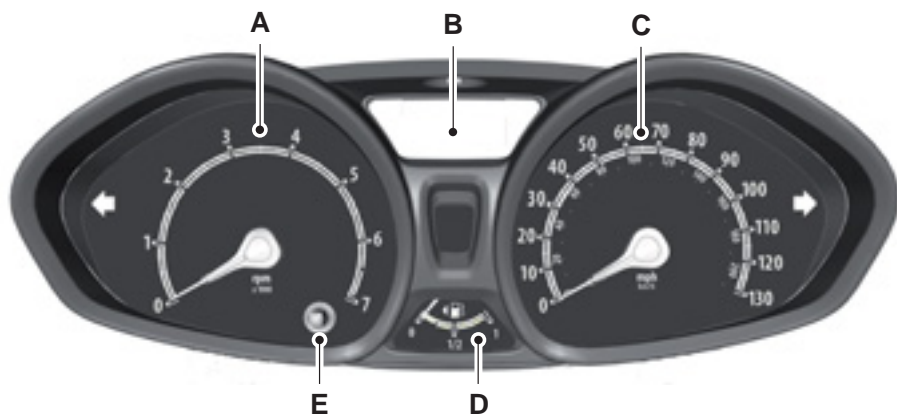

E102660

- A Tacómetro
- B Pantalla de información y medidor de la temperatura del líquido refrigerante del motor
- C Velocímetro
- D Medidor de combustible
- E Botón de restablecimiento del odómetro

### Medidor de la temperatura del líquido refrigerante del motor



E140760

Muestra la temperatura del refrigerante del motor. A temperaturas normales de funcionamiento, el indicador permanecerá en la zona central.

### Medidor de combustible

Active el encendido. El medidor de combustible indicará aproximadamente cuánto combustible hay en el tanque. El medidor de combustible puede variar ligeramente cuando el vehículo está en movimiento o en una pendiente. La flecha adyacente al símbolo del surtidor de combustible indica en qué lado del vehículo está ubicada la tapa de llenado de combustible.



# Cuadro de instrumentos

## Recordatorio de nivel bajo de combustible

### Vehículos con computadora de a bordo

Se muestra y suena un recordatorio de nivel bajo de combustible cuando la distancia para alcanzar el nivel de vacío es de 120 km para MyKey y de 80 km para las demás llaves.

**Nota:** *El recordatorio de nivel bajo de combustible puede activarse en cualquier posición que indique el medidor de combustible según la configuración del consumo de combustible. Esta variación es normal.*

### Vehículos sin computadora de a bordo

Se muestra y suena un recordatorio de nivel bajo de combustible cuando la aguja del indicador de combustible marca 1/16.

## INDICADORES Y LUCES DE ADVERTENCIA

Las siguientes luces de advertencia e indicadores lo alertan de una condición del vehículo que puede volverse grave. Al arrancar el vehículo, se encienden algunas luces a fin de comprobar su correcto funcionamiento. Si alguna de las luces permanece encendida después de arrancar el vehículo, observe la luz de advertencia del sistema correspondiente para obtener información adicional.

Según las opciones del vehículo y el tipo de tablero de instrumento equipado, es posible que no todas las luces de advertencia y la pantalla del indicador estén disponibles.

**Nota:** *Algunos indicadores de advertencia aparecen en la pantalla de información y funcionan del mismo modo que una luz de advertencia, pero no se encienden cuando arranca el vehículo.*

## Luz de advertencia del airbag



Si no se enciende al activar el encendido, continúa destellando o permanece encendida mientras el motor está en funcionamiento, esto significa que hay una falla. Haga que verifiquen el vehículo tan pronto como sea posible.

## Luz de advertencia del sistema de frenos antibloqueo



Si se enciende estando el vehículo en funcionamiento, esto es señal de una falla. Su vehículo continúa teniendo el sistema de frenos normal sin la función de sistema de frenos antibloqueo. Haga que verifiquen el vehículo tan pronto como sea posible.

## Luz de advertencia del sistema de frenos

### PELIGRO



Es peligroso conducir el vehículo con la luz de advertencia encendida. Se puede producir una disminución importante en el rendimiento de los frenos. Es posible que le lleve más tiempo detener el vehículo. Haga que verifiquen el vehículo tan pronto como sea posible. Manejar grandes distancias con el freno de estacionamiento accionado puede hacer que los frenos fallen, lo que implica que existe el riesgo de sufrir lesiones personales.



Se enciende cuando aplica el freno de estacionamiento y el encendido está activado.

## Cuadro de instrumentos

Si se enciende cuando el vehículo está en movimiento, compruebe que el freno de mano no esté aplicado. Si el freno de mano no está aplicado, esto es señal de que el nivel del líquido para frenos está bajo o de que hay una falla en el sistema de frenos. Haga que revisen el vehículo inmediatamente.

### Indicador del control de velocidad crucero



Se enciende cuando se activa el sistema.

Véase **Uso del control de velocidad crucero** (página 136).

### Luces direccionales



Se enciende cuando activa las luces de giro izquierda o derecha, o las luces intermitentes de peligro. Parpadea durante el funcionamiento. Una aceleración en la frecuencia de las luces intermitentes es señal de que existe una falla en la lámpara.

### Luz de advertencia de puerta abierta



Se enciende cuando el encendido está activado y permanece así si cualquiera de las puertas o el capó están abiertos.

### Luz de advertencia de la temperatura del refrigerante del motor



Si se enciende cuando el vehículo está en movimiento, eso significa que el motor se está sobrecalentando. Detenga el vehículo tan pronto como sea seguro hacerlo y apague el motor. Haga que verifiquen el vehículo tan pronto como sea posible.

### Luces de advertencia del motor



Luz indicadora de mal funcionamiento

Si se enciende cuando el motor está funcionando, esto indica una falla. Haga que verifiquen el vehículo tan pronto como sea posible.

Si se enciende cuando el motor está funcionando, esto indica una falla. Si parpadea cuando está conduciendo, disminuya inmediatamente la velocidad del vehículo. Conduzca de manera moderada (evite aceleraciones y desaceleraciones bruscas) y haga revisar el vehículo de inmediato.

### Luz de advertencia de uso del cinturón de seguridad



Se enciende y suena una alarma hasta que se abrocha el cinturón de seguridad.

### Indicador de los faros antiniebla delanteros



Se enciende cuando enciende los faros antiniebla delanteros.

### Luz de advertencia de congelamiento (Si está equipado)

#### PELIGRO



Incluso si la temperatura aumenta a más de 4°C, no hay garantía de que el camino esté libre de peligros ocasionados por el mal clima.



Se enciende cuando la temperatura del aire exterior es de 4°C o menor.

# Cuadro de instrumentos

## Indicador de las bujías incandescentes



Si se ilumina, espere hasta que se apague antes de arrancar.

## Indicador de luz alta



Se enciende cuando activa las luces altas.

## Luz de advertencia de encendido



Se enciende cuando activa el encendido.

Si se enciende cuando el motor está funcionando, esto indica una falla. Haga que verifiquen el vehículo tan pronto como sea posible.

## Indicador de luces encendidas



Se ilumina cuando enciende las luces bajas de los faros o las luces traseras y laterales.

## Luz de advertencia de nivel bajo de combustible



Si se enciende mientras está conduciendo, cargue combustible lo antes posible.

## Indicador de mantenimiento



Se enciende cuando se debe realizar un mantenimiento programado al vehículo.

## Indicador del centro de mensajes



Se enciende cuando se almacena un nuevo mensaje en la pantalla de información.

El indicador se enciende de color rojo o ámbar según la gravedad del estado y permanecerá encendido hasta que el problema se resuelva.

Véase **Mensajes de información** (página 88).

## Luz de advertencia de la presión del aceite



Se enciende cuando activa el encendido.

Si se enciende cuando el motor está funcionando, esto indica una falla. Detenga el vehículo tan pronto como sea seguro hacerlo y apague el motor. Compruebe el nivel de aceite del motor. Si el nivel de aceite es suficiente, esto significa que hay una falla en el sistema. Haga que revisen el vehículo inmediatamente.

Véase **Comprobación del aceite de motor** (página 169).

## Indicador del control de estabilidad y tracción



Parpadea durante el funcionamiento.

Si no se enciende al activar el encendido o permanece encendida mientras el motor está en funcionamiento, esto significa que hay una falla. Haga que verifiquen el vehículo tan pronto como sea posible.

**Nota:** *El sistema se desactiva automáticamente si hay una falla.*

Véase **Control de estabilidad** (página 130). Véase **Control de tracción** (página 129).

# Cuadro de instrumentos

## Luz de advertencia de desactivación del control de estabilidad y tracción



Se enciende cuando desactiva el sistema.

## SEÑALES ACÚSTICAS DE AVISO E INDICADORES

### Transmisión automática

Suena cuando usted abre la puerta del conductor y no mueve la palanca de cambios a la posición **P**.

### Llave afuera del vehículo

#### Vehículos con sistema sin llave

Suena cuando cierra la puerta, el motor está en marcha y el sistema no detecta una llave pasiva dentro del vehículo.

### Faros encendidos

Suena cuando usted saca la llave del encendido y abre la puerta del conductor y las ópticas delanteras y las luces de posición quedaron encendidas.

### Medidor de combustible

Gire el encendido a ON. El medidor de combustible indicará aproximadamente cuánto combustible hay en el tanque. El medidor de combustible puede variar ligeramente cuando el vehículo está en movimiento o en una pendiente. La flecha adyacente al símbolo del surtidor de combustible indica en qué lado del vehículo está ubicada la tapa de carga de combustible.

## Recordatorio de nivel bajo de combustible

### Vehículos con computadora de a bordo

Se muestra y suena un recordatorio de nivel bajo de combustible cuando la distancia para alcanzar el nivel de vacío es de 120 km para MyKey y de 80 km para las demás llaves.

**Nota:** *El recordatorio de nivel bajo de combustible puede activarse en cualquier posición que indique el medidor de combustible según la configuración del consumo de combustible. Esta variación es normal.*

### Vehículos sin computadora de a bordo

Se muestra y suena un recordatorio de nivel bajo de combustible cuando la aguja del indicador de combustible marca 1/16.

## Recordatorio de cinturón de seguridad

### AVISOS



El recordatorio de cinturón de seguridad permanece en modo suspendido cuando los cinturones de seguridad delanteros están abrochados. Sonará si alguno de los cinturones está desabrochado.



No se siente sobre la parte superior de un cinturón de seguridad abrochado para evitar que se active el recordatorio de cinturón de seguridad. El sistema de protección para ocupantes sólo proporciona una protección óptima cuando el cinturón de seguridad se usa de forma adecuada.

Suena cuando la velocidad del vehículo supera el límite predeterminado y los cinturones de seguridad delanteros están desabrochados. El alerta dejará de sonar después de un tiempo.

# Pantallas informativas

## INFORMACIÓN GENERAL

### PELIGRO

 Conducir mientras está distraído puede ocasionar la pérdida de control del vehículo, un choque y lesiones. Le recomendamos enfáticamente que tenga extrema precaución cuando utilice cualquier dispositivo que pudiera distraerlo mientras conduce. Su principal responsabilidad es la operación segura del vehículo. Recomendamos que no se utilice ningún dispositivo portátil al conducir y sugerimos el uso de sistemas activados por voz cuando sea posible. Asegúrese de conocer todas las leyes locales correspondientes que puedan afectar el uso de dispositivos electrónicos mientras conduce.

**Nota:** La pantalla de información permanecerá encendida algunos minutos después de apagar el motor.

### Lista de dispositivos

El ícono cambia según la función actual que se esté usando.



CD



Radio



Entrada auxiliar



Teléfono



Menú

## Controles de la pantalla de información



E103626

Use los controles de la pantalla de información que se encuentran en el volante de dirección para configurar distintos sistemas en su vehículo. En la pantalla de información se muestra la configuración del sistema.

- Presione el botón de flecha hacia arriba o hacia abajo para desplazarse por la lista.
- Presione el botón con la flecha derecha para ingresar a un submenú.
- Presione el botón con la flecha izquierda para salir de un submenú.
- Presione el botón **OK** para seleccionar y confirmar ajustes o mensajes.

### Verificación del sistema

Las advertencias activas aparecen primero. Presione el botón de flecha hacia arriba o hacia abajo para desplazarse por la lista.

### Estructura del menú

**Nota:** Algunos menús pueden mostrar las funciones de la manera en que se ven en distintos modelos, por lo que algunos pueden parecerle diferentes de los de su vehículo.

# Pantallas informativas

## Pantalla de información

Computadoras de viaje
Dist. p/ vacío
Cta. km parcial
Tiempo viaje
Velocímetro digital
Consumo med.
Todos valores

## Configuración del sistema

Config. vehíc.	Ctrl. tracción
	Freno pend.
	Alarma
	SENSOR DE LLUVIA
	DIRECCIONALES

	Tonos
AJUSTES PANTALLA	Idioma
	Distancia
	Temperatura
Reinic. sistem	Mantenga presionado el botón <b>OK</b> hasta que aparezca la confirmación de restablecimiento del sistema.
Prueba sistema	
MyKey	Crear MyKey
	Información sobre MyKey
	BORRAR MYKEYS
	Ctrl. tracción
	Límit. volumen
	Velocidad

## Pantalla de información y entretenimiento

Config. teléfono	MARCAR
	REMARCAR
	AGENDA
	Historial llam.
	Marcado rápido
	Mensajes de texto
	Dispositivos BT
	Config. teléfono
Config. SYNC	Bluetooth activ.
	Dispositivo Bluetooth
	Config. predet.

## Pantallas informativas

	Instal. en SYNC
	Info del sistema
	Revisar USB
	Config. de voz
	Reinicio general
Aplic. SYNC	
Ajustes de audio	Volumen compensado por velocidad
	SONIDO
	OCUPAC. DE DSP
	ECUALIZADOR DSP
	NOTICIAS
	RDS REGIONAL
AJUSTAR RELOJ	AJUSTAR HORA
	AJUSTAR FECHA
	MODO 12H/24H

### Luz indicadora de mantenimiento programado

La funcionalidad adecuada del indicador de intervalos de mantenimiento depende estrictamente de la configuración correcta de la fecha en la pantalla de información ubicada en el centro del panel de instrumentos. Cerciérese de que siempre aparezca la fecha correcta.

**Nota:** *El indicador de intervalos de mantenimiento es una característica complementaria de los indicadores de mantenimiento programado que se encuentran en las tablas de mantenimiento programado. Consulte las tablas de forma periódica. En caso de discrepancia, use la información que se considere correcta de las tablas de mantenimiento.*

# Pantallas informativas

## Modo operativo

Se enciende la luz indicadora de mantenimiento programado:

- Cuando el vehículo alcance el millaje o el tiempo indicado en la tabla de mantenimiento programado, lo que ocurra primero, la luz de advertencia del tablero se encenderá para indicar que debe realizarse la próxima revisión periódica.
- La tolerancia del kilometraje es 1.000 km más o menos del kilometraje definido. Por ejemplo, si el intervalo programado es 10.000 km, el indicador se encenderá desde los 9.000 km a las 11.000 km.
- La tolerancia del tiempo es un mes más o menos del tiempo definido. Por ejemplo, si el intervalo programado es seis meses, el indicador se encenderá desde los cinco meses hasta los siete meses.

Si se alcanza alguna de las condiciones anteriores, el símbolo del indicador de intervalos de mantenimiento parpadeará durante 10 segundos cada vez que se encienda el motor para mostrar que se requieren tareas de mantenimiento. Durante este tiempo, aparecerá la palabra **SEr On** en una pantalla específica del cuadro de instrumentos conforme a lo siguiente:

La luz indicadora de mantenimiento programado se apaga si sucede lo siguiente:

- Se completa el mantenimiento programado y se restablece el indicador.
- El odómetro llegó al valor máximo de millaje de la tolerancia que se muestra en el mantenimiento programado.
- La fecha real llegó a la fecha máxima de la tolerancia que se muestra en el mantenimiento programado.

## Restablecimiento del indicador de mantenimiento - Cuautitlan (México)

1. Encienda el vehículo. No arranque el motor.
2. Presione el pedal del acelerador y el pedal del freno al mismo tiempo.
3. Mantenga presionados por completo los pedales del acelerador y del freno.
4. Luego de tres segundos, aparecerá un mensaje que confirma que el restablecimiento está en curso.
5. Luego de 25 segundos, aparecerá un mensaje que confirma que el restablecimiento está completo.
6. Suelte los pedales del acelerador y del freno.
7. El mensaje que confirma que el restablecimiento está completo no aparecerá más.
8. Gire el encendido a OFF (apagado).

## Restablecimiento del indicador de mantenimiento - São Bernardo (Brasil)



E146272

1. Presione de a poco el botón y desplácese hasta la pantalla de mensajes del indicador de servicio.
2. Mantenga presionado el botón durante más de 2 segundos hasta que la pantalla cambie de **On** a **OFF**.

**Nota:** Con este procedimiento, el indicador de advertencia no se vuelve a encender hasta el próximo período de mantenimiento.



# Pantallas informativas

**Nota:** Para desactivar esta función de forma permanente, consulte a un concesionario Ford.

## RELOJ

### Ajuste del reloj

1. Oprima el botón MENU (Menú) de la radio.
2. Seleccione Reloj y luego oprima OK.
3. Seleccione Ajustar reloj y luego oprima OK.
4. Utilice las flechas hacia arriba o hacia abajo para aumentar o disminuir la hora y los minutos.
5. Utilice las flechas hacia la izquierda o hacia la derecha para alternar entre el ajuste de hora y el de minutos.
6. Oprima OK cuando termine.

O

1. Oprima el símbolo # de la radio para acceder al ajuste del reloj.
2. Utilice las flechas hacia arriba o hacia abajo para aumentar o disminuir la hora y los minutos.
3. Utilice las flechas hacia la izquierda o hacia la derecha para alternar entre el ajuste de hora y el de minutos.
4. Oprima OK cuando termine.

### Ajuste de la fecha

1. Oprima el botón MENU (Menú) de la radio.
2. Seleccione Reloj y luego oprima OK.
3. Seleccione Ajustar fecha y luego oprima OK.
4. Utilice las flechas hacia arriba o hacia abajo para aumentar o disminuir el día, el mes y el año.

5. Utilice las flechas hacia la izquierda o hacia la derecha para alternar entre el ajuste del día, del mes y del año.
6. Oprima OK cuando termine.

### Modo 24 horas

1. Oprima el botón MENU (Menú) de la radio.
2. Seleccione Reloj y luego oprima OK.
3. Elija Modo de 24 horas.
4. Marque el cuadro de selección con el botón OK para activar el Modo de 24 horas o desmárquelo para activar el modo de 12 horas.

## COMPUTADORA DE ABORDO

### (Si está equipado)

Muestra toda la información relacionada con el viaje, la distancia y el rendimiento promedio del combustible.



E146272

Presione el botón para desplazarse por las pantallas.

 Puede restablecer el odómetro de viaje, el consumo promedio de combustible y la velocidad promedio. Para hacerlo, desplácese hasta la pantalla deseada y luego mantenga presionado el botón hasta que la pantalla aparezca completamente llena de guiones.

# Pantallas informativas

## Odómetro del viaje

**MI TRIP** Registra la distancia recorrida en cada viaje individual.

**KM TRIP**

## Autonomía

**MI TO 0** Indica la distancia aproximada que el vehículo puede recorrer con el combustible que resta en el tanque. La autonomía mostrada puede variar según el estilo de conducción y las condiciones de la ruta.

**KM TO 0**

**Nota:** Si desconecta la batería del vehículo, el valor de autonomía indicado puede ser mayor que el valor real después de volver a conectarla. El sistema debe volver a aprender el valor real y se restablece después de que conduce el vehículo una distancia corta.

## Consumo promedio de combustible

**Ø MPG** Indica el consumo promedio de combustible a partir del último restablecimiento de la función.

**AVG km/l**

## Consumo de combustible instantáneo

**MPG** Indica el rendimiento actual de combustible.

**KM / L**

## Rendimiento del combustible cuando el vehículo no está en movimiento (Si está equipado)

**$\frac{G}{H}$**  Indica el rendimiento actual del combustible cuando el vehículo está estacionado y el motor está en funcionamiento.

**$\frac{L}{H}$**

## Velocidad promedio

**Ø MPH** Indica la velocidad promedio del vehículo desde el último restablecimiento de la función.

**ØKM H**

## Odómetro

**MI** Registra la distancia total recorrida por el vehículo.

**KM**

## CONFIGURACIÓN PERSONALIZADA

### Unidades de medida

Para cambiar entre unidades métricas e imperiales, desplácese a esta pantalla y presione el botón **OK**.

Cambiar entre unidades métricas e imperiales afectará las siguientes pantallas:

- Autonomía
- Consumo promedio de combustible
- Consumo de combustible instantáneo
- Velocidad promedio

# Pantallas informativas

## Desactivación de campanillas

Para desactivar las alarmas, desplácese hasta esta pantalla y presione el botón **OK**.

Las siguientes campanillas se pueden desactivar:

- Mensajes de advertencia
- Mensajes informativos

## MENSAJES DE INFORMACIÓN

**Nota:** Según las opciones con que cuente el vehículo, no todos los mensajes aparecerán o estarán disponibles. Se pueden abreviar o acortar algunos mensajes según el tipo de tablero que tenga.

E103626



Presione el botón **OK** para confirmar que desea eliminar algunos mensajes de la pantalla de información. Algunos mensajes desaparecerán automáticamente, luego de un breve período.

Algunos mensajes deben confirmarse antes de que pueda acceder a los menús.



El indicador de mensajes se ilumina para acompañar algunos mensajes. Será de color rojo o ámbar, según la gravedad del mensaje, y se quedará encendido hasta que se haya rectificado la causa del mensaje.

Algunos mensajes se complementará con un símbolo específico del sistema con un indicador de mensajes.

## Airbag

Mensaje	Indicador de mensajes	Acción
Falla del airbag Reparación inmediata	Ámbar	Haga que un concesionario Ford verifique el vehículo tan pronto como sea posible.

# Pantallas informativas

## Alarma

Mensaje	Indicador de mensajes	Acción
Alarma disparada Revise el vehículo	Ámbar	Véase <b>Seguridad</b> (página 56).
Exploración interna desactivada	Ámbar	Véase <b>Seguridad</b> (página 56).
Falla del sistema de alarma Requiere mantenimiento	-	Haga que un concesionario Ford verifique el vehículo tan pronto como sea posible.

## Puertas abiertas

Mensaje	Indicador de mensajes	Acción
Puerta del conductor abierta	Rojo	Vehículo en movimiento. Detenga el vehículo tan pronto como sea seguro hacerlo y ciérrelo.
Puerta trasera abierta del lado del conductor	Rojo	Vehículo en movimiento. Detenga el vehículo tan pronto como sea seguro hacerlo y ciérrelo.
Puerta del pasajero abierta.	Rojo	Vehículo en movimiento. Detenga el vehículo tan pronto como sea seguro hacerlo y ciérrelo.
Puerta trasera del lado del pasajero abierta	Rojo	Vehículo en movimiento. Detenga el vehículo tan pronto como sea seguro hacerlo y ciérrelo.
Baúl abierto	Rojo	Vehículo en movimiento. Detenga el vehículo tan pronto como sea seguro hacerlo y ciérrelo.
Capó abierto.	Rojo	Vehículo en movimiento. Detenga el vehículo tan pronto como sea seguro hacerlo y ciérrelo. Véase <b>Apertura y cierre del capó</b> (página 167).
Puerta del conductor abierta	Ámbar	El vehículo no está en movimiento. Cerrar.

## Pantallas informativas

Mensaje	Indicador de mensajes	Acción
Puerta trasera abierta del lado del conductor	Ámbar	El vehículo no está en movimiento. Cerrar.
Puerta del pasajero abierta.	Ámbar	El vehículo no está en movimiento. Cerrar.
Puerta trasera del lado del pasajero abierta	Ámbar	El vehículo no está en movimiento. Cerrar.
Baúl abierto	Ámbar	El vehículo no está en movimiento. Cerrar.
Capó abierto.	Ámbar	El vehículo no está en movimiento. Cerrar. Véase <b>Apertura y cierre del capó</b> (página 167).

### Inmovilizador del motor

Mensaje	Indicador de mensajes	Acción
Falla del inmovilizador Reparación inmediata	Rojo	Haga que un concesionario Ford verifique el vehículo tan pronto como sea posible.

### Asistencia de arranque en pendientes

Mensaje	Indicador de mensajes	Acción
Asistencia de arranque en pendientes No disponible	Ámbar	Véase <b>Asistencia de arranque en pendientes</b> (página 126).

# Pantallas informativas

## Sistema sin llave

Mensaje	Indicador de mensajes	Acción
Llave no detectada	Ámbar	Véase <b>Apertura sin llave</b> (página 52).
Llave afuera del vehículo	Ámbar	Véase <b>Apertura sin llave</b> (página 52).
Batería de llave baja Reemplazar batería	Ámbar	Véase <b>Mando a distancia</b> (página 41).
Desactive el encendido Presione el botón Start/Stop.	Ámbar	Véase <b>Arranque sin llave</b> (página 111).
Presione el freno para arrancar.	-	Véase <b>Arranque sin llave</b> (página 111).
Presione el embrague para arrancar.	-	Véase <b>Arranque sin llave</b> (página 111).
Cierre el baúl o use la llave auxiliar.	-	Véase <b>Apertura sin llave</b> (página 52).

## Luces

Mensaje	Indicador de mensajes	Acción
Falla del indicador izquierdo Cambiar la lámpara	-	Véase <b>Cambio de lámparas</b> (página 182).
Falla del indicador derecho Cambiar la lámpara	-	Véase <b>Cambio de lámparas</b> (página 182).

# Pantallas informativas

## Mantenimiento

Mensaje	Indicador de mensajes	Acción
Líquido de frenos Nivel bajo Reparación inmediata	Rojo	Véase <b>Comprobación del líquido de frenos y embrague</b> (página 172).
Falla del sistema de frenos Detenerse de manera segura	Rojo	Haga que un concesionario Ford verifique el vehículo tan pronto como sea posible.
Falla del motor Reparación inmediata	Ámbar	Haga que un concesionario Ford verifique el vehículo tan pronto como sea posible.
Falla del limpiaparabrisas automático o las luces automáticas Requiere mantenimiento	Ámbar	Haga que un concesionario Ford verifique el vehículo tan pronto como sea posible.
Vencimiento del cambio de aceite del motor Requiere mantenimiento	-	Haga que un concesionario Ford verifique el vehículo tan pronto como sea posible.

## MyKey

Mensaje	Indicador de mensajes	Acción
MyKey Vehículo a velocidad máxima	Ámbar	Aparece cuando alcanza el límite de velocidad de MyKey.
MyKey Activo Conducir con cuidado	-	Aparece cuando MyKey está activa.
MyKey Velocidad limitada a XX mph	-	Aparece cuando arranca el vehículo y MyKey está en uso y el límite de velocidad de MyKey está activado.
MyKey Velocidad limitada a XX km/h	-	Aparece cuando arranca el vehículo y MyKey está en uso y el límite de velocidad de MyKey está activado.
MyKey Revisar velocidad	-	Aparece cuando alcanza el límite de velocidad de MyKey.

## Pantallas informativas

Mensaje	Indicador de mensajes	Acción
Conducir con cuidado		
MyKey Vehículo cerca de la velocidad máxima	-	Aparece cuando se está usando una MyKey y se alcanza el límite de velocidad de MyKey.
MyKey Abrochar cinturón para recuperar el audio	-	Aparece cuando se está usando una MyKey y la función de recordatorio del cinturón de seguridad está activada.
MyKey La asistencia de estacionamiento no se puede desactivar	-	Aparece cuando intenta desactivar el sistema de ayuda de estacionamiento cuando esta función está activada o programada a su MyKey.
MyKey No se puede desactivar ESC	-	Aparece cuando intenta aumentar el volumen a más del 45% del nivel máximo.

### Freno de mano

Mensaje	Indicador de mensajes	Acción
Freno de mano accionado.	Rojo	Véase <b>Freno de estacionamiento</b> (página 127).
Freno de mano accionado.	Ámbar	Véase <b>Freno de estacionamiento</b> (página 127).

### Control de estabilidad

Mensaje	Indicador de mensajes	Acción
Control de tracción desactivado.	Ámbar	Véase <b>Uso del control de estabilidad</b> (página 130).
Modo deportivo	Ámbar	Véase <b>Uso del control de estabilidad</b> (página 130).
Control electrónico de estabilidad desactivado	Ámbar	Véase <b>Uso del control de estabilidad</b> (página 130).



## Pantallas informativas

Mensaje	Indicador de mensajes	Acción
Falla del ABS Reparación inmediata	Ámbar	Haga que un concesionario Ford verifique el vehículo tan pronto como sea posible.
Falla del ESP Próxima reparación	-	Haga que un concesionario Ford verifique el vehículo tan pronto como sea posible.
ESP apagada	-	Véase <b>Uso del control de estabilidad</b> (página 130).

### Arranque y parada del motor

Mensaje	Indicador de mensajes	Acción
Presione el freno para arrancar.	-	Véase <b>Arranque y parada del motor</b> (página 110).
Presione el embrague para arrancar.	-	Véase <b>Arranque y parada del motor</b> (página 110).
Presione freno y embrague para arrancar.	-	Véase <b>Arranque y parada del motor</b> (página 110).
Tiempo de arranque excedido.	-	Véase <b>Arranque y parada del motor</b> (página 110).

### Dirección

Mensaje	Indicador de mensajes	Acción
Falla de la dirección electrónica Reparación inmediata	Rojo	Haga que un concesionario Ford verifique el vehículo tan pronto como sea posible.

# Pantallas informativas

## Transmisión

Mensaje	Indicador de mensajes	Acción
Falla de la transmisión Reparación inmediata	Rojo	Haga que un concesionario Ford revise su vehículo.
Transmisión sobrecalentada Detenerse de manera segura	Rojo	La transmisión se sobrecalentó y debe enfriarse. Detenga el vehículo cuando sea seguro. Mueva la palanca de cambios a la posición <b>N</b> o <b>P</b> y aplique el freno de estacionamiento. Desactive el encendido hasta que se enfríe la transmisión y desaparezca el mensaje de la pantalla.
Usar el freno Detenerse de manera segura	Ámbar	Haga que un concesionario Ford revise su vehículo.
El vehículo no está en Park (Estacionamiento). Seleccione P.	-	Véase <b>Caja de cambios automática</b> (página 122). Véase <b>Arranque y parada del motor</b> (página 110).
Seleccione N o P para arrancar.	-	Véase <b>Caja de cambios automática</b> (página 122). Véase <b>Arranque y parada del motor</b> (página 110).
Presione el freno para arrancar.	-	Véase <b>Arranque y parada del motor</b> (página 110).
Seleccione N para arrancar.	-	Véase <b>Caja de cambios automática</b> (página 122). Véase <b>Arranque y parada del motor</b> (página 110).
Puerta abierta, presione el freno.	-	Véase <b>Caja de cambios automática</b> (página 122). Véase <b>Arranque y parada del motor</b> (página 110).
La transmisión está caliente. Deténgase o acelere.	-	La transmisión se sobrecalentó y debe enfriarse. Detenga el vehículo cuando sea seguro, deje que se enfríe o acelere lentamente y con cuidado.
La transmisión está caliente. Espere...	-	La transmisión se sobrecalentó y debe enfriarse. Espere lo necesario para que pueda enfriarse.
La transmisión está lista.	-	Su vehículo está listo para que lo conduzca.

## Pantallas informativas

---

<b>Mensaje</b>	<b>Indicador de mensajes</b>	<b>Acción</b>
Presione el freno para desbloquear la palanca de cambios.	-	Véase <b>Caja de cambios automática</b> (página 122). Véase <b>Arranque y parada del motor</b> (página 110).
Palanca de cambios desbloqueada.	-	Véase <b>Caja de cambios automática</b> (página 122). Véase <b>Arranque y parada del motor</b> (página 110).
La transmisión no está en Park (Estacionamiento).	-	Véase <b>Caja de cambios automática</b> (página 122). Véase <b>Arranque y parada del motor</b> (página 110).

# Climatización

## FUNCIONAMIENTO

### Aire exterior

Mantenga las tomas de aire en frente del parabrisas libre de obstrucciones (como por ejemplo, nieve u hojas) para permitir que el climatizador funcione de manera eficaz.

### Aire recirculado

#### PELIGRO

 El uso prolongado de la recirculación del aire podría hacer que las ventanillas se empañen. Si las ventanillas se empañan, siga las instrucciones de configuración para desempañar el parabrisas.

El aire que se encuentra en el compartimiento del pasajero vuelve a circular. El aire exterior no ingresa al vehículo.

### Calefacción

El rendimiento de la calefacción depende de la temperatura del refrigerante.

### Información general sobre cómo controlar el clima interior

Cierre de las ventanillas.

### Calefacción del interior

Dirija el aire hacia los pies. En condiciones de clima frío o húmedo, dirija un poco de aire hacia el parabrisas y las ventanillas de las puertas.

### Enfriamiento del interior

Dirija el aire hacia su cara.

### Aire acondicionado

El sistema dirige la condensación hacia el exterior del vehículo, lo que puede hacer que se forme un pequeño charco de agua debajo del vehículo. Esto es normal.

**Nota:** El aire acondicionado funciona sólo cuando la temperatura supera los 4°C.

**Nota:** Cuando utiliza el aire acondicionado, el vehículo utiliza más combustible.

## REJILLAS DE VENTILACIÓN

### Difusores de aire centrales

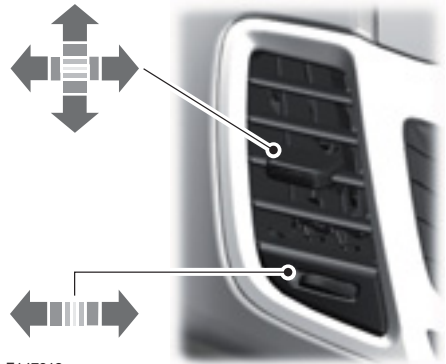

E147812

### Difusor de aire lateral



E71942

# Climatización

## CLIMATIZACIÓN MANUAL

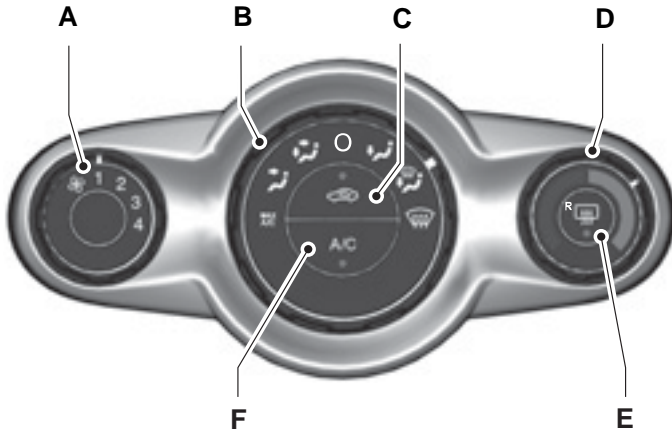

E158234

- A **Control de velocidad del ventilador:** controla el volumen de aire que circula en el vehículo. Se usa para seleccionar la velocidad del ventilador deseada.
- B **Control de distribución del aire:** se utiliza para seleccionar la distribución de aire deseada. Si selecciona **MAX A/C**, el sistema distribuye la recirculación del aire a través de las ventilaciones del cuadro de instrumentos. Seleccione **○** para desactivar el sistema.
- C **Recirculación del aire:** oprima este botón para alternar entre aire del exterior y recirculación del aire. Cuando selecciona aire recirculado, el botón se ilumina y el aire que se encuentra actualmente en el compartimiento de pasajeros vuelve a circular. Esto puede reducir el tiempo necesario para enfriar el interior y evitar que ingresen al vehículo olores no deseados.
- D **Control de temperatura:** controla la temperatura del aire que circula en el vehículo. Se usa para seleccionar la temperatura deseada.
- E **Luneta térmica:** presione el botón para desempañar y limpiar la capa fina de hielo sobre la luneta.
- F **Aire acondicionado:** oprima el botón para encender o apagar el aire acondicionado. El aire acondicionado enfría el vehículo con aire exterior. Para mejorar el aire acondicionado cuando está caliente, arranque el vehículo y conduzca con los cristales un poco abiertos durante dos a tres minutos.

# Climatización

## CLIMATIZACIÓN AUTOMÁTICA (Si está equipado)

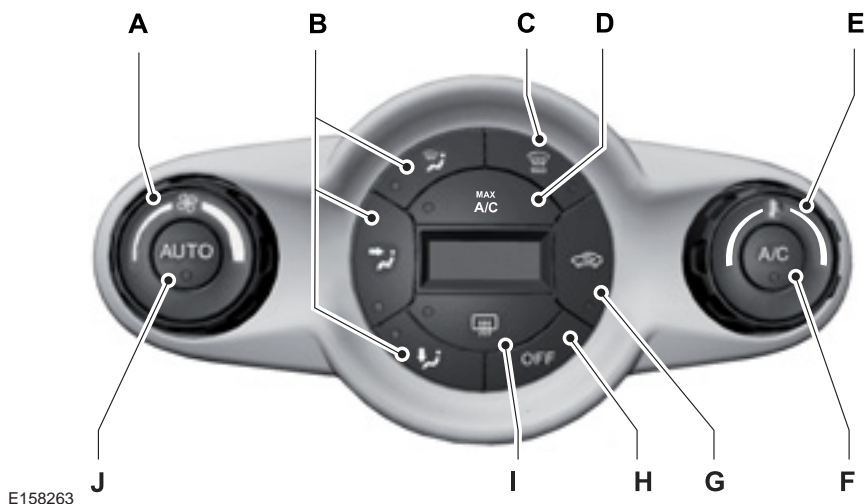

- A **Velocidad del ventilador:** ajuste el volumen de aire que circula en el vehículo.
- B **Control de distribución del aire:** ajusta el control para encender o apagar el flujo de aire desde el parabrisas, el cuadro de instrumentos o la ventilación del piso. Puede distribuir aire mediante cualquier combinación de estas ventilaciones.
- C **Descongelamiento MAX:** presione el botón para encender el descongelador. El aire exterior circula a través de las ventilaciones del parabrisas, el aire acondicionado se enciende automáticamente y el ventilador se ajusta automáticamente a la velocidad máxima. También puede usar esta configuración para descongelar y limpiar el parabrisas cuando este tiene una capa delgada de hielo. La calefacción de la ventanilla trasera también se enciende automáticamente cuando selecciona descongelamiento máximo.
- D **MAX A/C:** presione el botón para maximizar la refrigeración. La recirculación del aire fluye a través de las ventilaciones del cuadro de instrumentos, el aire acondicionado se enciende automáticamente y el ventilador se ajusta automáticamente a la velocidad máxima.
- E **Control de temperatura:** controla la temperatura del aire que circula en el vehículo.

# Climatización

- F **Aire acondicionado:** oprima el botón para encender o apagar el aire acondicionado. El aire acondicionado enfría el vehículo con aire exterior. Para disminuir el tiempo que se tarda en alcanzar una temperatura adecuada en climas cálidos, conduzca con las ventanillas completamente abiertas hasta que sienta el aire frío de las ventilaciones.
- G **Recirculación del aire:** oprima este botón para alternar entre aire del exterior y recirculación del aire. El aire que se encuentra en el compartimiento del pasajero vuelve a circular. Esto puede reducir el tiempo necesario para enfriar el interior y evitar que ingresen al vehículo olores indeseados.
- Nota:** El aire recirculado también puede encenderse o apagarse automáticamente en los modos panel del instrumentos o panel de instrumentos y circulación de aire del piso en clima cálido para mejorar la eficiencia de refrigeración.
- H **OFF:** presione el botón para encender y apagar el sistema. Cuando el sistema está apagado, evita que el aire exterior ingrese al vehículo.
- I **Luneta térmica:** presione el botón para encender o apagar la luneta térmica.
- J **AUTO:** presione el botón para encender el funcionamiento automático. Seleccione la temperatura deseada con el control de la temperatura. El sistema ajusta la velocidad del ventilador, la distribución del aire, el funcionamiento del aire acondicionado y selecciona aire del exterior o recirculado para calentar o refrigerar el vehículo con el fin de mantener la temperatura deseada.

## Control de temperatura



E148690

Puede configurar la temperatura entre 16°C y 28°C. En la posición baja, el sistema cambiará a refrigeración constante. En la posición alta, el sistema cambiará a calefacción constante.

**Nota:** Si selecciona cualquiera de las posiciones, alta o baja, el sistema no regulará una temperatura estable.

## INFORMACIÓN GENERAL DEL CONTROL DE LA CLIMATIZACIÓN INTERIOR

### Consejos generales

**Nota:** El uso prolongado de la recirculación del aire podría hacer que las ventanas se empañen.

**Nota:** Se puede sentir una cantidad pequeña de aire de la ventilación del piso sin importar el ajuste de distribución de aire.

# Climatización

---

**Nota:** *A fin de reducir la humedad acumulada en el interior del vehículo, no maneje con el sistema desactivado ni con el aire recirculado siempre activado.*

**Nota:** *No coloque objetos debajo de los asientos delanteros dado que podrían interferir con el flujo de aire hacia los asientos traseros.*

**Nota:** *Retire la nieve, hielo u hojas del área de admisión de aire en la base del parabrisas.*

Para minimizar la humedad en el sistema de aire acondicionado y reducir los olores desagradables, apague el aire acondicionado y mantenga el ventilador encendido durante al menos dos minutos antes de apagar el motor. Haga lo siguiente:

1. Mantenga el motor en funcionamiento.
2. Para apagar el aire acondicionado, presione el botón **A/C**.
3. Mantenga el ventilador encendido.
4. Ajuste la temperatura al máximo.
5. Ajuste el aire exterior, no aire recirculado.
6. Espere uno o dos minutos; luego apague el motor.

## Climatizador manual

**Nota:** *Para reducir el empañamiento del parabrisas en climas húmedos, ajuste el control de distribución del aire a la posición de ventilaciones de aire del parabrisas. Aumente la temperatura y la velocidad del ventilador para mejorar la limpieza, si es necesario.*

## Climatizador automático

**Nota:** *No ajuste las configuraciones cuando hace calor o frío extremo en el interior del vehículo. El sistema se ajusta automáticamente a las configuraciones anteriores guardadas. Para que el sistema funcione de forma eficiente, el panel de instrumentos y las ventilaciones laterales deben estar completamente abiertos.*

**Nota:** *Si selecciona la opción **AUTO** con baja temperatura ambiente, la corriente de aire se dirige hacia el parabrisas y las ventanillas laterales mientras que el motor esté frío.*

**Nota:** *Cuando el sistema está apagado, evita que el aire exterior ingrese al vehículo.*

**Nota:** *Cuando selecciona el modo **AUTO** y la temperatura interna y externa es elevada, el sistema selecciona automáticamente la recirculación del aire para maximizar la refrigeración del interior. Cuando el aire alcanza la temperatura deseada, el sistema selecciona automáticamente el aire exterior.*

**Nota:** *Cuando selecciona el descongelamiento y el desempañamiento del parabrisas, las funciones del cuadro de instrumentos y el nivel de hueco de piso se desactivan automáticamente y se activa el aire acondicionado. El aire exterior ingresa al vehículo.*



# Climatización

## Calefacción rápida del interior

	Vehículo con climatizador manual	Vehículos con climatizador automático
1	Ajuste la velocidad del ventilador a la posición más alta.	Presione el botón <b>AUTO</b> (Menú).
2	Ajuste el control de temperatura al máximo.	Ajuste el control de la temperatura a la configuración deseada.
3	Ajuste el control de distribución de aire hacia la posición de ventilaciones de aire en el espacio para los pies.	

## Configuración recomendada de la calefacción

	Vehículo con climatizador manual	Vehículos con climatizador automático
1	Ajuste la velocidad del ventilador al segundo ajuste.	Presione el botón <b>AUTO</b> (Menú).
2	Ajuste el control de la temperatura a la configuración deseada.	Ajuste el control de la temperatura a la configuración deseada.
3	Ajuste el control de distribución de aire hacia la posición de las ventilaciones del piso y parabrisas.	

## Enfriamiento rápido del interior

	Vehículo con climatizador manual	Vehículos con climatizador automático
1	Ajuste la velocidad del ventilador a la posición más alta.	Presione el botón <b>AUTO</b> (Menú).
2	Ajuste el control de temperatura a la posición <b>MAX A/C</b> .	Ajuste el control de la temperatura a la configuración deseada.
3	Ajuste el control de distribución de aire hacia la posición de las ventilaciones de aire del panel de instrumentos.	O presione el botón <b>MAX A/C</b> .

# Climatización

## Configuración recomendada del enfriamiento

	Vehículo con climatizador manual	Vehículos con climatizador automático
1	Ajuste la velocidad del ventilador al segundo ajuste.	Presione el botón <b>AUTO</b> (Menú).
2	Ajuste el control de la temperatura a la configuración deseada.	Ajuste el control de la temperatura a la configuración deseada.
3	Ajuste el control de distribución de aire hacia la posición de las ventilaciones de aire del panel de instrumentos.	
4	Oprima el botón <b>A/C</b> .	

## Desempañado de las ventanas laterales en climas fríos

	Vehículo con climatizador manual	Vehículos con climatizador automático
1	Ajuste la velocidad del ventilador a la posición más alta.	Presione el botón de descongelamiento MAX.
2	Ajuste el control de temperatura al máximo.	Ajuste el control de la temperatura a la configuración deseada.
3	Ajuste el control de distribución de aire hacia la posición del parabrisas.	
4	Oprima el botón <b>A/C</b> .	

## Rendimiento del enfriamiento máximo en las posiciones de panel de instrumentos o panel de instrumentos y espacio para los pies.

1. Ajuste el control de temperatura al mínimo.
2. Oprima los botones de aire **A/C** y aire recirculado.
3. Primero, ajuste la velocidad del ventilador al máximo, y luego ajústelo para adaptarlo al nivel de comodidad deseado.

## DESEMPAÑADOR DE PARABRISAS Y LUNETAS





Use las ventanillas térmicas para descongelar o desempañar la luneta.

**Nota:** Las ventanillas térmicas sólo funcionan cuando el motor está en marcha.

## MODO CORRECTO DE SENTARSE

### AVISOS

 Sentarse de manera incorrecta, fuera de posición o con el respaldo muy reclinado hacia atrás puede disminuir el peso en la parte inferior del asiento y afectar la activación del sistema de sensores del acompañante, lo que puede ocasionar lesiones graves o la muerte en caso de una colisión. Siempre siéntese derecho contra el respaldo del asiento y con los pies en el piso.

 No recline demasiado el respaldo, ya que esto podría hacer que el ocupante se deslice por debajo del cinturón de seguridad, lo que le causaría lesiones graves en caso de un choque.

 No coloque objetos a una altura mayor a la de la parte superior del respaldo del asiento. Si no se sigue esta instrucción, los pasajeros pueden sufrir lesiones personales o perder la vida si se produce una frenada repentina o un choque.



E249498

El uso correcto de estos componentes proporciona mejor protección para los ocupantes en caso de un accidente.

**Nota:** Nunca ajuste los asientos mientras el vehículo está en movimiento.

**Nota:** El cinturón de seguridad debe usarse de manera adecuada para sostener el cuerpo en una posición que permita que el airbag logre su máximo efecto.

Posición de conducción correcta

- Siéntese en la posición más vertical posible y con el respaldo reclinado a menos de 30 grados.
- Ajuste el apoyacabezas.
- No coloque el asiento delantero demasiado cerca del tablero. Lo mismo se aplica al pasajero delantero.

# Asientos

- El conductor debe sostener el volante con los brazos ligeramente doblados, al igual que las piernas, para que pueda presionar los pedales por completo.
- Coloque la sección superior de la correa del cinturón de seguridad en la parte central del hombro, y la sección inferior bien ajustada cruzando la parte baja de las caderas.

Asegúrese de que la posición de conducción sea cómoda y que pueda mantener el control total del vehículo.

## APOYACABEZAS

### PELIGRO

 Ajuste por completo el apoyacabeza antes de sentarse o conducir el vehículo. Esto ayudará a minimizar el riesgo de sufrir lesiones en el cuello en caso de que se produzca un choque. No ajuste el apoyacabeza cuando el vehículo esté en movimiento.

### Ajuste de los apoyacabezas

Ajuste el apoyacabeza de manera que la parte superior quede nivelada con la parte superior de su cabeza.

## Desmontaje de los apoyacabezas

### Apoyacabeza delantero

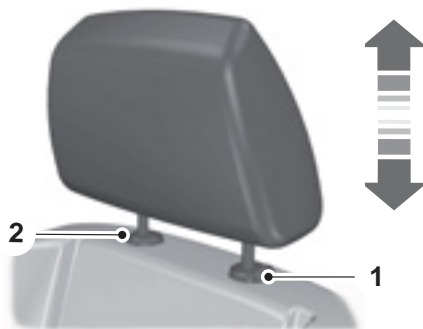

E140447

1. Mantenga presionado el botón de bloqueo.
2. Con una herramienta adecuada, libere la traba de sujeción.

### Apoyacabezas traseros

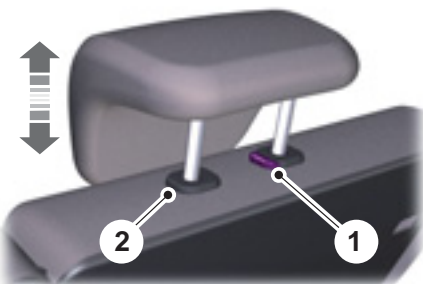

E140448

1. Mantenga presionado el botón de bloqueo.
2. Con una herramienta adecuada, libere la traba de sujeción.

# Asientos

## ASIENTOS DE AJUSTE MANUAL

### PELIGRO



No ajuste el asiento del conductor cuando el vehículo esté en movimiento.

## Avance y retroceso del asiento

### PELIGRO



Mueva el asiento hacia adelante y hacia atrás después de soltar la palanca para asegurarse de que esté correctamente enganchado en el dispositivo de bloqueo. Un asiento que no esté totalmente enganchado en el dispositivo de bloqueo podría moverse cuando el vehículo esté en movimiento. Esto podría provocar la pérdida de control del vehículo, lesiones personales graves o la muerte.



E161502

## Ajuste de la altura del asiento del conductor

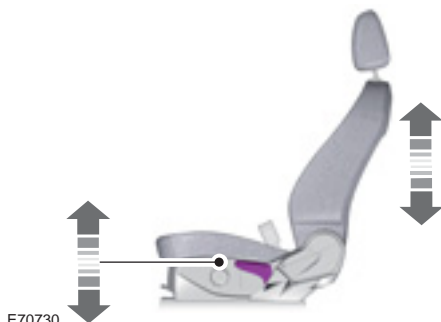

E70730

## Ajuste de inclinación



E161503

## ASIENTOS TRASEROS

### Abatimiento del respaldo

#### PELIGRO



Al abatir los respaldos, tenga cuidado de no apretar sus dedos entre el respaldo y la estructura del asiento.



E161504

1. Presione y mantenga presionados los botones de desbloqueo.
2. Empuje el respaldo hacia adelante.

**Nota:** No intente abatir la parte inferior del asiento trasero hacia adelante.

**Nota:** Baje el apoyacabeza. Véase **Apoyacabezas** (página 105).

## Rebatimiento del respaldo

### AVISOS

 Cuando rebata los respaldos a su posición normal, asegúrese de que los cinturones de seguridad queden a la vista de los pasajeros y no detrás del asiento.

 Asegúrese de que los asientos y los respaldos estén bien asegurados y completamente enclavados en los dispositivos de bloqueo.

---

# Tomacorrientes auxiliares

---

## Tomacorriente CC de 12 voltios

**Nota:** *Puede usar el tomacorriente para alimentar dispositivos de 12 voltios con una capacidad nominal máxima de corriente de 15 amperios.*

**Nota:** *No inserte objetos que no sean el enchufe de un accesorio en el tomacorriente. Esto dañará el tomacorriente y quemará el fusible.*

**Nota:** *No cuelgue del enchufe ningún tipo de accesorio ni soporte de accesorio.*

**Nota:** *No use los tomacorrientes con más capacidad que la del vehículo de 12 volts de CC o 135 watts, o podría quemarse un fusible.*

**Nota:** *No utilice el tomacorriente para hacer funcionar un encendedor.*

**Nota:** *El uso incorrecto del tomacorriente puede provocar daños que la garantía no cubre.*

**Nota:** *Mantenga siempre cerradas las tapas de los tomacorrientes cuando no estén en uso.*

Haga funcionar el motor para usar la capacidad máxima del tomacorriente.

Para evitar que la batería del vehículo se descargue:

- No use el tomacorriente más de lo necesario cuando el motor no está en marcha.
- No deje dispositivos conectados en la noche o cuando el vehículo esté estacionado durante períodos largos.

## Ubicación

Se pueden encontrar los tomacorrientes en las siguientes ubicaciones:

- en la consola central.

# Compartimentos guardaobjetos

## POSAVASOS

**Nota:** Coloque con cuidado en el posavasos los elementos, incluyendo las bebidas calientes que podrían derramarse, ya que podrían soltarse si frena bruscamente, acelera o colisiona.

### PELIGRO

 Coloque únicamente elementos blandos en el posavasos. Los objetos duros pueden causar lesiones en caso de choque.

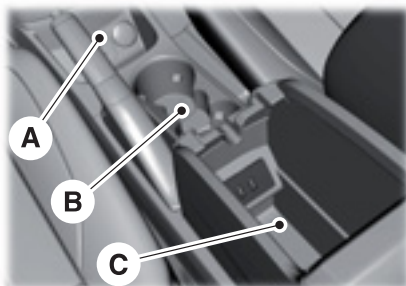

E246696

- A Sujetador de tarjetas o tomacorriente auxiliar.
- B Posavasos.
- C Compartimento de almacenamiento con dos puertos USB.

## CONSOLA CENTRAL (Si está equipado)

Coloque los elementos en el posavasos con cuidado, incluidas las bebidas calientes que podrían derramarse, ya que podrían soltarse si frena bruscamente, acelera o colisiona.

Las funciones disponibles de la consola incluyen:

## PORTABOTELLAS (Si está equipado)



E157030





# Arranque y parada del motor

## INFORMACIÓN GENERAL

### AVISOS

 La marcha lenta a velocidades altas del motor puede producir temperaturas muy altas en el motor y en el sistema de escape, lo que significa riesgo de incendio y otros daños.

 No estacione, ni deje en marcha lenta ni conduzca el vehículo sobre pasto seco u otras superficies secas. El sistema de emisión de gases calienta el compartimiento del motor y el sistema de escape, lo cual genera riesgo de incendio.

 No arranque el motor en un garaje cerrado ni en otras áreas cerradas. Los gases de escape pueden ser tóxicos. Siempre abra la puerta del garaje antes de arrancar el motor.

 Si huele gases de escape dentro del vehículo, llévelo a un Concesionario Ford para que lo revise de inmediato. No conduzca el vehículo si percibe olor a gases de escape.

Si desconecta la batería, el vehículo puede exhibir características de manejo inusuales por aproximadamente 10 km después de volver a conectarlo. Esto se debe a que el sistema de control del motor se debe realinear con el motor. Puede ignorar cualquier característica de manejo inusual durante este período.

Al encender el motor, evite pisar el acelerador antes y durante la operación. Use el acelerador sólo cuando tenga dificultad para arrancar el motor.

## INTERRUPTOR DE ENCENDIDO

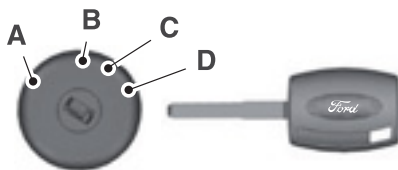

E180794

**A** (desconectado): el encendido está desactivado.

**Nota:** Cuando gire el encendido a OFF y salga del vehículo, no deje la llave puesta en el encendido. Esto podría hacer que la batería del vehículo se descargue.

**Nota:** Para apagar el motor cuando el vehículo está en movimiento, mueva la palanca de cambios a la posición **N**. Use los frenos para detener el vehículo de forma segura. Luego de que el vehículo esté detenido, apague el motor y mueva la palanca de cambios a la posición **P**. Gire la llave a la posición **A** o **B**.

**B** (accesorios): permite el uso de accesorios eléctricos, como el radio, aunque el motor no esté en marcha.

**Nota:** No deje la llave en esta posición por mucho tiempo. Esto podría hacer que la batería del vehículo se descargue.

**C** (encendido): todos los circuitos eléctricos funcionan. Las luces y los indicadores de advertencia se encienden.

**D** (arranque): pone en marcha el motor. Suelte la llave tan pronto como arranque el motor.

# Arranque y parada del motor

## ARRANQUE SIN LLAVE (Si está

equipado)

### PELIGRO



El sistema no funcionará si la llave se encuentra cerca de objetos de metal o dispositivos electrónicos tales como teléfonos celulares.

**Nota:** El motor se apagará automáticamente si no usa el vehículo durante varias semanas. Esto evita que la batería del vehículo se descargue.

**Nota:** Debe ubicar una llave válida dentro del vehículo para activar el encendido y arrancar el motor.

## Encendido del motor

Presione el botón START (ARRANQUE) una vez. Este botón se encuentra en el cuadro de instrumentos, cerca del volante de dirección. Todos los circuitos eléctricos y los accesorios están en condiciones de funcionar y se encenderán las luces y los indicadores de advertencia.



E142555

## Arranque con transmisión manual

**Nota:** Si suelta el pedal del embrague cuando se está poniendo en marcha el motor, el giro del motor se detendrá y volverá a la posición de encendido.

1. Presione a fondo el pedal del embrague.
2. Presione brevemente el botón.

## Arranque con transmisión automática

**Nota:** Si suelta el pedal del freno cuando se está poniendo en marcha el motor, el giro del motor se detendrá y volverá a la posición de encendido.

1. Mueva la palanca de cambios a la posición P o N.
2. Presione a fondo el pedal del freno.
3. Presione brevemente el botón.

## El motor no arranca

### Todos los vehículos

El sistema no funcionará si:

- Las frecuencias de la llave están bloqueadas.
- La batería de la llave está descargada.

Si no puede arrancar el vehículo, haga lo siguiente.



E99666

# Arranque y parada del motor

1. Mantenga la llave cerca de la columna de la dirección, tal como se muestra.
2. Con la llave en esta posición, puede usar el botón para encender el motor y arrancar el vehículo.

## Transmisión manual

**Nota:** Si suelta el pedal del embrague cuando se está poniendo en marcha el motor, el giro del motor se detendrá y volverá a la posición de encendido. Aparecerá un mensaje en la pantalla de información.

Si el motor no gira cuando presiona a fondo el pedal del embrague y presiona el botón:

1. Presione a fondo los pedales del embrague y del freno.
2. Presione el botón hasta que se encienda el motor.

## Detenga del motor con el vehículo estacionado

**Nota:** Se apagarán el encendido, todos los circuitos eléctricos y las luces e indicadores de advertencia.

## Transmisión manual

Presione brevemente el botón.

## Transmisión automática

1. Mueva la palanca de cambios a P.
2. Presione el botón.

## Detener el motor cuando el vehículo está en movimiento

### PELIGRO



Apagar el motor cuando el vehículo está en movimiento producirá que la asistencia para los frenos y la dirección no funcionen. La dirección no se trabará, pero se requerirá un mayor esfuerzo. Con el motor apagado, algunos circuitos eléctricos, las luces y los indicadores de advertencia también pueden estar desactivados.

1. Mantenga presionado el botón durante por lo menos un segundo o presiónelo tres veces en un lapso de dos segundos.
2. Mueva la palanca de cambios a la posición N y use los frenos para detener el vehículo de forma segura.
3. Cuando el vehículo esté detenido, mueva la palanca de cambios a la posición P o N y apague el motor.

## ARRANQUE DE UN MOTOR NAFTA

**Nota:** Sólo puede hacer funcionar el motor de arranque durante un lapso de tiempo determinado, por ejemplo, 10 segundos. La cantidad de intentos de arranque se limita a seis, aproximadamente. Si se supera este límite, el sistema no le permitirá intentar arrancar el vehículo de nuevo hasta que haya transcurrido un tiempo determinado, por ejemplo, 30 minutos.

Cuando arranca el motor, la velocidad en marcha lenta aumenta; esto ayuda a calentar el motor. Si la velocidad de ralentí del motor no disminuye automáticamente, haga revisar su vehículo por un concesionario autorizado.

# Arranque y parada del motor

Antes de arrancar el motor, controle lo siguiente:

- Asegúrese de que todos los ocupantes tengan abrochados sus cinturones de seguridad.
- Asegúrese de que los faros y los accesorios eléctricos estén apagados.
- Asegúrese de aplicar el freno de mano.
- Mueva la palanca de cambios a la posición **P** (transmisión automática) o a punto muerto (transmisión manual).
- Gire la llave a la posición **C**. Si el vehículo cuenta con un encendido sin llave, consulte las siguientes instrucciones.

## Motor frío o caliente

### Vehículos con caja de cambios manual

**Nota:** *No toque el pedal del acelerador.*

**Nota:** *Si suelta el pedal del embrague cuando se está poniendo en marcha el motor, el giro del motor se detendrá y regresará a la posición de encendido.*

1. Presione a fondo el pedal del embrague.
2. Ponga en marcha el motor.

### Vehículos con caja de cambios automática

**Nota:** *No toque el pedal del acelerador.*

1. Mueva la palanca de cambios a la posición **P** o **N**.
2. Ponga en marcha el motor.

## Todos los vehículos

Si el motor no arranca dentro de 10 segundos, espere un momento e inténtelo de nuevo.

Si el motor no arranca después de tres intentos, espere 10 segundos y siga el procedimiento de motor ahogado.

Si tiene problemas para arrancar el motor cuando la temperatura está por debajo de los -13 °F (-25 °C), presione el pedal del acelerador hasta la mitad de la trayectoria y vuelva a intentarlo.

## Motor ahogado

### Vehículos con caja de cambios manual

1. Presione a fondo el pedal del embrague.
2. Presione a fondo el pedal del acelerador y manténgalo allí.
3. Ponga en marcha el motor.

### Vehículos con caja de cambios automática

1. Mueva la palanca de cambios a la posición **P** o **N**.
2. Presione a fondo el pedal del acelerador y manténgalo allí.
3. Ponga en marcha el motor.

## Todos los vehículos

Si el motor no arranca, repita el procedimiento de motor frío o caliente.

## Velocidad de ralentí después del arranque

La velocidad de marcha del motor después del arranque minimiza las emisiones del vehículo y maximiza la comodidad en el habitáculo y el rendimiento del combustible.

La velocidad de marcha lenta varía según factores determinados. Entre estos se incluyen los componentes del vehículo y las temperaturas ambientales, así como también la demanda de los sistemas eléctricos y de control de climatización.

# Arranque y parada del motor

---

## El motor no arranca

### Vehículos con caja de cambios manual

Si el motor no gira cuando se presiona a fondo el pedal del embrague y la llave de encendido se gira a la posición **D**:

1. Presione a fondo los pedales del embrague y el freno.
2. Gire la llave de encendido a la posición **D** hasta que el motor arranque.

# Combustible y carga de combustible

## PRECAUCIONES DE SEGURIDAD

### AVISOS



No llene en exceso el tanque de combustible. La presión en un tanque excesivamente lleno puede causar fugas y aumentar las probabilidades de derrame de combustible e incendio.



Los combustibles para automóviles pueden provocar heridas graves o incluso la muerte si no se usan o manipulan de la manera correcta.



El flujo de combustible que pasa a través de la boquilla del surtidor de combustible puede producir electricidad estática, lo que puede provocar incendios si se bombea el combustible dentro de un recipiente de combustible que no tiene descarga a masa.



La nafta puede contener benceno, que es un agente cancerígeno.



Al cargar combustible, apague siempre el motor y nunca permita la presencia de chispas ni llamas cerca del cuello de llenado. Nunca fume mientras carga combustible. El vapor del combustible es extremadamente peligroso en ciertas condiciones. Sea cuidadoso para evitar inhalar gases en exceso.



El sistema de combustible podría estar bajo presión. Si oye un silbido cerca de la puerta del depósito de combustible, no vuelva a cargar combustible hasta que el sonido se detenga. De lo contrario, el combustible podría derramarse en forma de rocío, y esto puede provocarle heridas graves.

Tenga en cuenta las siguientes recomendaciones al manipular combustible para automóviles:

- Apague todos los materiales para fumar o cualquier llama abierta antes de volver a cargar combustible.
- Siempre apague el vehículo antes de volver a cargar combustible.
- Los combustibles para automóviles pueden ser perjudiciales para la salud o incluso fatales si se los ingiere. Un combustible como la nafta es altamente tóxico y, si se ingiere, puede causar la muerte o lesiones permanentes. Si ingiere combustible, llame a un médico de inmediato, incluso si no se presentan síntomas inmediatos. Es posible que los efectos tóxicos del combustible no se manifiesten después de varias horas.
- Evite inhalar vapores de combustible. La inhalación excesiva de vapor de combustible de cualquier tipo puede provocar irritación en los ojos y las vías respiratorias. En casos graves, la inhalación excesiva o prolongada de vapor de combustible puede causar enfermedades graves o lesiones permanentes.
- Evite que el combustible entre en contacto con los ojos. Si se salpica combustible en los ojos, quítese los lentes de contacto (si usa), lávese con agua durante 15 minutos y busque atención médica. Si no busca atención médica adecuada, puede sufrir una lesión permanente.
- Los combustibles también pueden ser perjudiciales si se absorben a través de la piel. Si el combustible salpica la piel, la ropa o ambos, quítese la prenda contaminada de inmediato y lávese cuidadosamente con agua y jabón. El contacto reiterado o prolongado de la piel con el combustible o su vapor puede causar irritación en la piel.

# Combustible y carga de combustible

## CALIDAD DEL COMBUSTIBLE

### AVISOS



No mezcle la nafta con aceite, gasoil u otros líquidos. Esto podría causar una reacción química.



No use nafta con plomo ni nafta con aditivos que contengan otros componentes metálicos (por ejemplo, aditivos con base de manganeso). Los componentes metálicos podrían dañar el sistema de emisión de gases.

**Nota:** *La nafta con plomo causa daños permanentes en los sensores del catalizador y de oxígeno que se encuentran en el sistema de escape. Ford no se responsabiliza por los daños causados por el uso de nafta con plomo. Este tipo de daños no está cubierto por la garantía. Si por error cargó nafta con plomo, no encienda el motor y comuníquese con un Concesionario Ford de inmediato.*

**Nota:** *No use nafta con aditivos que contengan componentes metálicos, incluido el manganeso. Los estudios indican que estos tipos de aditivos deterioran los componentes del control de emisión de gases. Algunas compañías petroleras utilizan manganeso como aditivo en sus naftas. Corrobore esta información en la estación de servicio antes de cargar combustible.*

**Nota:** *Le recomendamos que sólo utilice combustible de alta calidad que provenga de una fuente confiable.*

**Nota:** *Le recomendamos que no use aditivos adicionales u otras sustancias del motor para el uso normal del vehículo.*

Use nafta sin plomo de 95 octanos (95 RON).

Su vehículo está preparado para funcionar con mezclas de etanol de hasta un 12 % (E12).

**Nota:** *Use nafta grado 2 como mínimo, que cumpla con la regulación de la Secretaría de Energía.*

## BAJONIVEL DE COMBUSTIBLE

Evite quedarse sin combustible, ya que esto puede afectar negativamente los componentes del motor.

Si se queda sin combustible:

- Es posible que deba encender y apagar el vehículo varias veces después de agregar combustible para permitir que el sistema bombee el combustible desde el tanque hasta el motor. Al volver a arrancar, el tiempo de giro tardará unos segundos más de lo normal.
- Por lo general, agregar 4 L de combustible es suficiente para que el motor vuelva a arrancar. Si el vehículo se queda sin combustible en una pendiente pronunciada, podría necesitar más de 4 L.

## CATALIZADOR

### PELIGRO







No estacione ni deje el vehículo en marcha sobre hojas secas, pasto seco u otros materiales combustibles. El escape irradiará una cantidad considerable de calor durante el funcionamiento y después de que haya apagado el motor. Esto representa un riesgo potencial de incendio.

# Combustible y carga de combustible



## Conducción con convertidor catalítico

### AVISOS



-  Evite quedarse sin combustible.
-  No haga girar el motor por mucho tiempo.
-  No haga funcionar el motor cuando alguno de los cables de bujía esté desconectado.
-  No arranque el vehículo empujándolo o remolcándolo. Use cables puente para batería.
-  No apague el encendido durante la conducción.

## CARGA DE COMBUSTIBLE

### AVISOS

-  Al cargar combustible, apague siempre el motor y nunca permita la presencia de chispas o llamas cerca de la válvula de llenado del tanque de combustible. Nunca fume ni use el teléfono celular mientras carga combustible. El vapor del combustible es extremadamente peligroso en ciertas condiciones. Evite inhalar gases en exceso.
-  El sistema de combustible podría estar bajo presión. Si escucha un silbido cerca del tapón del depósito de combustible, no vuelva a cargar combustible hasta que el sonido se detenga. De lo contrario, el combustible podría derramarse en forma de rocío, y esto puede provocarle heridas graves.
-  No extraiga la boquilla del surtidor de combustible de su posición de totalmente insertada cuando cargue combustible.

### AVISOS

-  No llene en exceso el tanque de combustible. La presión en un tanque excesivamente lleno puede causar fugas y aumentar las probabilidades de derrame de combustible e incendio.
-  Deje de cargar combustible cuando la boquilla del surtidor de combustible se cierre por primera vez. Si no sigue estas indicaciones, el combustible adicional llenará el espacio de expansión en el tanque de combustible, lo que podría ocasionar un desborde de combustible.
-  Espere al menos 10 segundos antes de quitar la boquilla del surtidor de combustible para que los residuos de combustible se drenen hacia el tanque.

**Nota:** *No intente arrancar el motor si llenó el tanque de combustible con el combustible incorrecto.*

1. Gire el encendido a OFF (apagado).
2. Abra completamente el tapón de llenado del tanque de combustible hasta que se active.
3. Gire el tapón de llenado de combustible hacia la izquierda y retírela.
4. Para reemplazar el tapón de llenado de combustible, gírelo hacia la derecha hasta que sienta una resistencia fuerte y haga clic.
5. Cierre completamente el tapón de llenado del tanque de combustible.



# Combustible y carga de combustible

## CONSUMO DE COMBUSTIBLE

**Nota:** *La cantidad de combustible utilizable en la reserva de vacío varía y no se puede confiar en ella para aumentar la autonomía. Al cargar combustible en el vehículo después de que el indicador de combustible señale vacío, es posible que no pueda llenar la cantidad total de combustible con respecto a la capacidad completa del tanque de combustible debido a que aún queda combustible en la reserva de vacío del tanque.*

La capacidad indicada es la diferencia entre la cantidad de combustible en el tanque lleno y cuando el indicador de combustible señala que está vacío. La reserva de vacío es la cantidad de combustible restante en el tanque luego de que el indicador de combustible señala que está vacío.

Su Concesionario puede aconsejarle cómo mejorar el consumo de combustible.

### Llenado del tanque

Para obtener resultados consistentes al llenar el tanque de combustible:

- Apague el motor antes de cargar combustible; el motor en marcha puede resultar en una lectura imprecisa.
- Use el mismo índice de llenado (bajo, medio, alto) cada vez que llene el tanque.
- La capacidad máxima del tanque, durante el llenado, se alcanza cuando el surtidor se corta de forma automática por segunda vez.

Los resultados son más precisos cuando el método de llenado es constante.

## Cálculo del consumo de combustible

No calcule el consumo de combustible durante los primeros 1.500 km de conducción (este es el período de asentamiento del motor); se obtendrá una medida más precisa después de 3.000 km. Además, el costo del combustible, la frecuencia de recarga o las lecturas del indicador de combustible no son buenas maneras de medir el consumo de combustible.

1. Llene el tanque de combustible por completo y anote la lectura inicial del odómetro.
2. Cada vez que llene el tanque, anote la cantidad de combustible que agregó.
3. Después de llenar al menos tres a cinco veces el tanque de combustible, llénelo y anote la lectura actual del odómetro.
4. Reste la lectura inicial del odómetro a la lectura actual.
5. Para calcular el consumo de combustible, divida los kilómetros viajados por los litros usados.

Mantenga un registro durante al menos un mes y anote el tipo de conducción (ciudad o ruta). Esto proporciona una estimación precisa del consumo de combustible del vehículo para las condiciones actuales de manejo. Además, mantener registros durante el verano y el invierno muestra la forma en que la temperatura afecta el consumo de combustible. En general, a menor temperatura, menor consumo de combustible.

# Combustible y carga de combustible

## SISTEMA DE CONTROL DE EMISIONES

### AVISOS



No estacione ni deje el motor en ralentí ni maneje su vehículo sobre pasto seco u otras superficies secas.

El sistema de emisión de gases calienta el compartimiento del motor y el sistema de escape, lo que puede provocar un incendio.



Las pérdidas del escape pueden provocar el ingreso de gases nocivos y potencialmente letales al compartimiento de pasajeros. Si siente olor a gases del escape dentro de su vehículo, haga que su Concesionario Ford lo inspeccione de inmediato. No conduzca si siente olor a gases del escape.

Para asegurarse de que el catalizador y las demás piezas de control de emisión de gases sigan funcionando correctamente:

- Use sólo el combustible especificado.
- Evite quedarse sin combustible.
- No apague el vehículo mientras está en movimiento, especialmente a altas velocidades.
- Lleve a cabo los puntos mencionados en la información de mantenimiento programado de acuerdo al programa especificado.

Las indicaciones de mantenimiento programado mencionados en la información de mantenimiento programado son esenciales para la vida útil y el rendimiento del vehículo y de su sistema de emisión de gases.

Si utiliza piezas que no sean Ford, Motorcraft® o autorizadas por Ford para los reemplazos de mantenimiento o para el servicio de componentes que afecten el control de emisión de gases, dichas piezas que no sean Ford deben ser equivalentes a las piezas de Ford originales en cuanto al rendimiento y la durabilidad.

El encendido de la luz indicadora de mal funcionamiento, la luz de advertencia del sistema de carga o la luz de advertencia de temperatura, las pérdidas de líquido, los olores extraños, el humo o la pérdida de potencia del motor podrían indicar que el sistema de control de emisión de gases no funciona correctamente.

Un sistema de escape dañado o con fallas puede permitir que los gases de escape ingresen al vehículo. Lleve a inspeccionar y reparar de inmediato el sistema de escape dañado o con fallas.

No efectúe cambios no autorizados en el vehículo o en el motor. Por ley, los propietarios de vehículos y las personas que fabriquen, reparen, revisen, vendan, alquilen, comercialicen o supervisen una flota de vehículos, no están autorizados a quitar intencionalmente un dispositivo de control de emisión de gases o a impedir su funcionamiento. La información sobre el sistema de emisión de gases de su vehículo se encuentra en la etiqueta de información sobre el control de emisión de gases del vehículo que está en el motor o cerca de este. Esta etiqueta también incluye la cilindrada del motor.

Para obtener más información, consulte la información de la garantía.

# Combustible y carga de combustible

## Diagnóstico a bordo (EOBD)

Su vehículo tiene un sistema de diagnóstico a bordo (EOBD) que monitorea el sistema de control de emisión de gases del motor. Este sistema protege el medioambiente al asegurar que el vehículo siga cumpliendo con las normas gubernamentales de emisiones de gases. Además, el sistema EOBD ayuda a su Concesionario Ford a prestar la asistencia adecuada a su vehículo.



Cuando se enciende la luz indicadora de mal funcionamiento es porque el sistema EOBD ha detectado una falla. Las fallas temporales pueden causar que la luz indicadora de mal funcionamiento se ilumine.

Algunos ejemplos de desperfectos temporales son:

- el vehículo se quedó sin combustible—el motor puede fallar o funcionar de forma deficiente,
- el combustible es de mala calidad o contiene agua—el motor puede fallar o funcionar de forma deficiente,
- maneja en agua profunda—el sistema eléctrico podría estar húmedo.

Usted puede corregir estos desperfectos temporales llenando el tanque de combustible con combustible de alta calidad o permitiendo que el sistema eléctrico se seque. Después de tres ciclos de manejo sin que se presenten éstos u otros desperfectos temporales, la luz indicadora de mal funcionamiento debe permanecer apagada la próxima vez que arranque el motor. Un ciclo de manejo consta de un arranque del motor en frío seguido de un manejo combinado en ruta y en ciudad. No se requiere un servicio adicional del vehículo.

Si la luz indicadora de mal funcionamiento permanece encendida, haga revisar su vehículo lo más pronto posible. A pesar de que algunos desperfectos detectados por el EOBD pueden no tener síntomas claros, si continúa manejando con la luz indicadora de mal funcionamiento encendida puede generar aumentos de emisiones, reducir el rendimiento del combustible o disminuir la fluidez del funcionamiento del motor y de la transmisión, lo que puede llevar a reparaciones más costosas.

# Caja de cambios

## CAJA DE CAMBIOS MANUAL

### Uso del embrague

**Nota:** No presionar a fondo el pedal del embrague podría generar un esfuerzo mayor para poner un cambio y el gasto prematuro de los componentes de la transmisión o daños en ella.

**Nota:** No maneje con el pie sobre el pedal del embrague ni lo use para mantener el vehículo parado mientras espera en una cuesta. Estas acciones reducirán la vida útil del embrague y podrían anular la garantía del embrague.

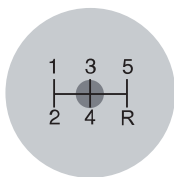

E157512

Los vehículos con transmisión manual tienen un seguro de interbloqueo del motor de arranque que evita que este gire, a menos que se presione por completo el pedal del embrague.

### Arranque del vehículo

#### PELIGRO



Asegúrese de que la alfombra esté correctamente ubicada para que no impida la completa extensión del pedal del embrague.

1. Asegúrese de que el freno de mano esté aplicado por completo y mueva la palanca de cambios a punto muerto.

2. Presione a fondo el pedal del embrague y luego arranque el motor.
3. Presione el pedal del freno y mueva la palanca de cambios a primera o a marcha atrás.
4. Libere el freno de estacionamiento y suelte lentamente el pedal del embrague mientras presiona ligeramente el acelerador.

Durante cada cambio, asegúrese de pisar a fondo el pedal del embrague.

### Velocidades de cambio recomendadas

**Nota:** No mueva la palanca de cambios a primera cuando la velocidad del vehículo supere los 15 mph (24 km/h). Esto dañará el embrague.

Le recomendamos que cambie de velocidad según la siguiente guía para lograr el mejor rendimiento del combustible posible para su vehículo.

Cambio de	Velocidad recomendada cuando el motor está frío	Velocidad recomendada cuando el motor está caliente
1 - 2	20 km/h	17 km/h
2 - 3	37 km/h	33 km/h
3 - 4	55 km/h	49 km/h
4 - 5	70 km/h	70 km/h

### Marcha atrás

**Nota:** No mueva la palanca de cambios a marcha atrás cuando el vehículo esté en movimiento. Esto puede dañar la transmisión.

1. Pise a fondo el pedal del embrague para desacoplar el embrague.

# Caja de cambios

2. Mueva la palanca de cambios a punto muerto y espere al menos tres segundos antes de moverla a marcha atrás.

Si la marcha atrás no está completamente enganchada, presione el pedal del embrague y mueva la palanca de cambios a punto muerto. Suelte el pedal del embrague durante un momento, vuelva a pisarlo y mueva la palanca de cambios a marcha atrás.

## Estacionamiento del vehículo

### PELIGRO



No estacione el vehículo con la palanca de cambios en punto muerto. Su vehículo puede moverse inesperadamente y lesionar a terceros. Mueva la palanca de cambios a primera y aplique por completo el freno de mano.

Para estacionar su vehículo:

1. Presione el pedal del freno y mueva la palanca de cambios a punto muerto.
2. Aplique el freno de mano por completo y desactive el encendido.
3. Mantenga presionado el pedal del embrague y cambie la palanca de cambios a primera velocidad.

## CAJA DE CAMBIOS AUTOMÁTICA

### Transmisión automática PowerShift

#### AVISOS



Siempre aplique por completo el freno de mano y asegúrese de que la palanca de cambios quede enganchada en **P** (estacionamiento). Gire el encendido a la posición de apagado y saque la llave cada vez que baje del vehículo.

#### AVISOS



No aplique el pedal del acelerador y el pedal del freno al mismo tiempo. Presionar los dos pedales al mismo tiempo durante más de tres segundos limitará las revoluciones por minuto del motor, lo que puede resultar mantener la velocidad en el tráfico y causar lesiones graves.

**Nota:** *Algunas características de sonido y de cambios son exclusivas de la transmisión del vehículo. Estas operaciones son normales y no afectan la durabilidad de la transmisión.*

**Nota:** *No use el acelerador para mantener el vehículo detenido mientras espera en una cuesta. Esto ocasionará que la transmisión se sobrecaliente.*

Algunos sonidos y características de cambios son exclusivas de la transmisión PowerShift del vehículo. Estos sonidos o características se sentirán cuando la transmisión realice una operación. Estas operaciones son normales y no afectan la durabilidad de la transmisión. Es posible que note las siguientes características de esta tecnología:

- Aunque las marchas se cambien de manera automática, la sensación y el sonido que experimentará con la transmisión Powershift es similar a la de los sistemas de transmisión manual, esto es normal.
- La transmisión Powershift realiza continuamente ajustes electrónicos para optimizar la calidad de los cambios. Durante el período de rodaje inicial, es posible que sienta pequeñas vibraciones al acelerar el vehículo a baja velocidad.

# Caja de cambios

## Posiciones de la palanca de cambios



E161746

- P Estacionamiento
- R Marcha atrás
- N Punto muerto
- D Directa
- S Modo deportivo y cambio manual
- + Cambio manual ascendente
- Cambio manual descendente

### PELIGRO



 Presione los frenos antes de mover la palanca de cambios y manténgalos presionados hasta que esté listo para avanzar.

Presione el botón que se encuentra en la palanca de cambios para cambiar a cada posición.

La posición de la palanca de cambios se mostrará en la pantalla de información.

## P (estacionamiento)

### AVISOS



-  Mueva la palanca de cambios a la posición de estacionamiento sólo cuando el vehículo está detenido.
-  Aplique el freno de estacionamiento y mueva la palanca de cambios a la posición de estacionamiento antes de salir del vehículo. Asegúrese de que la palanca de cambios quede enganchada en posición.

**Nota:** Sonará una alarma de advertencia si abre la puerta del conductor sin haber movido la palanca de cambios a la posición de estacionamiento.

En esta posición, no se transmite energía a las ruedas de tracción y la transmisión está bloqueada. Puede arrancar el motor con la palanca de cambios en esta posición.

## R (marcha atrás)

### AVISOS

-  Mueva la palanca de cambios a la posición de marcha atrás sólo cuando el vehículo esté detenido y el motor esté en velocidad de marcha lenta.
-  Siempre detenga el vehículo antes de quitar la palanca de cambios de la posición de marcha atrás.

Mueva la palanca de cambios a la posición de marcha atrás para poder mover el vehículo hacia atrás.

## N (punto muerto)

En esta posición, no se transmite energía a las ruedas de tracción, pero la transmisión no está bloqueada. Puede arrancar el motor con la palanca de cambios en esta posición.

# Caja de cambios

## D (directa)

**Nota:** *Los cambios se realizarán cuando la velocidad del vehículo y la del motor sean adecuadas.*

**Nota:** *Puede anular temporalmente la marcha seleccionada al presionar los botones + y -.*

Seleccione la posición de conducción para cambiar automáticamente de una marcha a la otra.

La transmisión cambiará a la marcha adecuada para obtener un rendimiento óptimo basado en la temperatura ambiente, la pendiente del camino, la carga del vehículo y sus comandos.

## Modo deportivo y cambio manual

### Modo deportivo

**Nota:** *En el modo deportivo, los cambios funcionan normalmente, pero las marchas se seleccionan más rápido y a velocidades de motor más altas.*

**Nota:** *En el modo deportivo, se mostrará una S en la pantalla de información.*

Para activar el modo deportivo, mueva la palanca de cambios a la posición **S**. El modo deportivo se mantendrá encendido hasta que mueva los cambios de forma manual hacia arriba o hacia abajo con los botones + y - o mueva la palanca de cambios a la posición **D**.

### Cambio manual

#### AVISOS



No presione permanentemente los botones de - o +.



La transmisión bajará la marcha cuando la velocidad del motor sea muy baja.

Presione el botón - para un cambio descendente y presione el botón + para un cambio ascendente.

Los cambios se pueden saltar al presionar varias veces los botones en intervalos cortos.

El modo manual también ofrece una función de reducción de la velocidad. Consulte Reducción de la velocidad.

## Consejos para conducir con transmisión automática

### PELIGRO



No mantenga el motor en marcha lenta durante períodos largos con los frenos presionados.

### Avance

1. Libere el freno de estacionamiento.
2. Suelte el pedal de freno y presione el pedal del acelerador.

### Parada

1. Suelte el pedal del acelerador y presione el pedal de freno.
2. Aplique el freno de estacionamiento.
3. Mueva la palanca de cambios a la posición **N** o **P**.

### Reducción de velocidad

Presione completamente el pedal del acelerador con la palanca de cambios en la posición de avance para seleccionar una marcha inferior para un rendimiento óptimo. Suelte el pedal del acelerador cuando ya no necesite reducir la velocidad.

# Caja de cambios

## Si el vehículo queda atascado en barro o nieve

**Nota:** No balancee el vehículo si el motor no está a la temperatura de funcionamiento normal, de lo contrario, podría dañarse la transmisión.

**Nota:** No balancee el vehículo por más de un minuto, de lo contrario, podrían dañarse la transmisión y los neumáticos o podría sobrecalentarse el motor.

Si el vehículo queda atascado en lodo o nieve, es posible balancearlo para sacarlo alternando entre velocidades de avance y marcha atrás, y haciendo una pausa entre los cambios en un patrón constante. Presione ligeramente el acelerador en cada velocidad.

## Palanca de liberación para la posición de estacionamiento de emergencia

### AVISOS



No conduzca su vehículo hasta que verifique que las luces de freno funcionan.



Si libera por completo el freno de mano, pero la luz de advertencia del freno continúa encendida, los frenos podrían no estar funcionando correctamente. Consulte a un concesionario Ford.

Use la palanca para mover la palanca de cambios de la posición de estacionamiento en caso de que exista una falla eléctrica o si el vehículo se quedó sin batería.

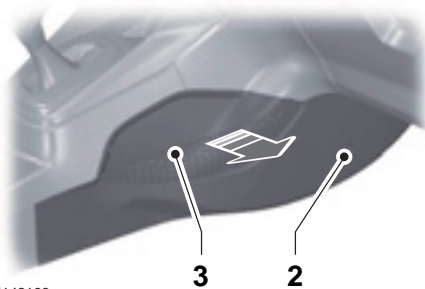

E142193

1. Aplique el freno de mano y desactive el encendido antes de realizar este procedimiento.
2. Retire los tornillos de retención.
3. Retire el panel lateral de la consola central.

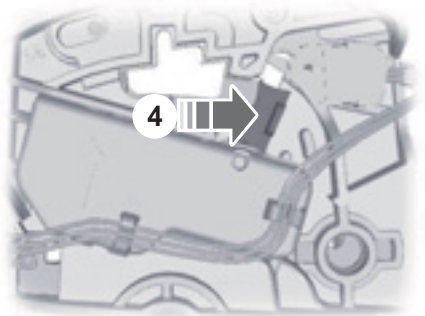

E142214

**Nota:** La palanca es de color rosa.

4. Presione el pedal de freno. Con una herramienta adecuada, rote la palanca hacia adelante mientras tira de la palanca de cambios para cambiar de la posición de estacionamiento a la posición de punto muerto.

**Nota:** Si realiza este procedimiento, consulte con un Concesionario Ford tan pronto como sea posible.





## ASISTENCIA DE ARRANQUE EN PENDIENTES (Si está equipado)

### AVISOS

 El sistema no sustituye al freno de estacionamiento. Cuando deje el vehículo, aplique siempre el freno de mano y mueva la palanca de cambios a la posición **P** (Estacionamiento).

 Debe permanecer en el vehículo después de activar el sistema.

 En todo momento, usted es responsable de controlar el vehículo, de supervisar el sistema y de intervenir si fuera necesario.

 El sistema se desactivará si se detecta una falla o si las revoluciones del motor aumentan excesivamente.

Este sistema permite mover el vehículo con mayor facilidad cuando se encuentra en una pendiente pronunciada sin necesidad de utilizar el freno de estacionamiento.

Cuando el sistema esté activo, el vehículo permanecerá inmóvil en la pendiente durante dos a tres segundos después de soltar el pedal del freno. Esto permite que tenga tiempo de mover el pie del freno al pedal del acelerador. Los frenos se liberan automáticamente cuando el motor desarrolla el torque suficiente para evitar que el vehículo se vaya hacia abajo en la pendiente. Esto es una ventaja cuando se tiene que poner el vehículo en movimiento en una pendiente (por ejemplo, en una rampa de estacionamiento, en un semáforo o al entrar marcha atrás en un lugar de estacionamiento empinado).

El sistema se activará automáticamente en cualquier pendiente que pueda ocasionar que el vehículo retroceda cuesta abajo.

## Uso del sistema de arranque asistido en pendientes

1. Presione el pedal del freno para detener el vehículo por completo. Mantenga presionado el pedal del freno.
2. Si los sensores detectan que el vehículo está en una pendiente, el sistema se activará automáticamente.
3. Cuando retire el pie del pedal del freno, el vehículo se mantendrá en la pendiente, sin irse hacia abajo, durante aproximadamente dos o tres segundos. El tiempo de asistencia se prolongará de modo automático si usted está en el proceso de poner el vehículo en movimiento.
4. Ponga el vehículo en movimiento de la manera normal. Los frenos se liberarán de forma automática.

**Nota:** No maneje con el pie sobre el pedal del embrague ni lo use para mantener el vehículo parado mientras espera en una cuesta. Estas acciones reducirán la vida útil del embrague.

**Nota:** No use el acelerador para mantener el vehículo detenido mientras espera en una cuesta. Esto ocasionará que la transmisión se sobrecaliente.

## Activación y desactivación del sistema

**Nota:** El sistema sólo se puede activar y desactivar para las transmisiones manuales.

**Nota:** Una vez que haya desactivado el sistema, este permanecerá inactivo hasta que lo active de nuevo.

Su vehículo trae este sistema ya activado. Si lo desea, puede desactivar esta función: Véase **Información general** (página 82).

## INFORMACIÓN GENERAL

### PELIGRO



El sistema no lo exime de su responsabilidad de manejar con el debido cuidado y atención.

**Nota:** Los ruidos ocasionales de los frenos son normales. Si durante el frenado se produce un sonido de contacto metal-metal o de chirrido o rechinado continuo, es posible que las pastillas de freno estén desgastadas. Si el vehículo presenta una vibración o temblor continuo en el volante durante el frenado, hágalo revisar por un concesionario autorizado.

**Nota:** Se puede acumular polvillo de los frenos sobre las ruedas, incluso en condiciones normales de operación. La acumulación de polvo en los frenos es inevitable a medida que estos se desgastan. Véase **Limpieza de llantas** (página 192).

**Nota:** Según las leyes y las reglamentaciones vigentes en el país para el cual se fabricó el vehículo, es posible que las luces intermitentes de emergencia parpadeen si frena de manera brusca.

Los frenos húmedos reducen la eficiencia del frenado. Presione suavemente el pedal del freno un par de veces al salir de un lavadero de autos y al pasar por acumulaciones de agua en el camino a fin de secar los frenos.

### Asistencia de los frenos de emergencia

La asistencia de los frenos de emergencia detecta cuando frena bruscamente al medir la velocidad con que presiona el pedal de freno. Proporciona máxima eficacia de frenado mientras presiona el pedal. La asistencia de los frenos de emergencia puede reducir las distancias de detención en situaciones críticas.

### Sistema de frenos antibloqueo

Este sistema ayuda a mantener el control de la dirección y la estabilidad del vehículo durante detenciones de emergencia al impedir el bloqueo de los frenos.

### CONSEJOS PARA CONDUCIR CON FRENO ANTIBLOQUEO

**Nota:** Cuando el sistema se encuentra en funcionamiento, el pedal de freno vibrará y puede que se desplace más hacia delante. Mantenga presionado el pedal de freno. También es posible que escuche un ruido en el sistema, lo cual es normal.

El sistema de freno antibloqueo no eliminará los riesgos si:

- maneja demasiado cerca del vehículo que se encuentra adelante;
- su vehículo se desliza sobre la superficie;
- dobla demasiado rápido;
- la superficie del camino no se encuentra en buen estado.

### FRENO DE ESTACIONAMIENTO

#### Vehículos con caja de cambios automática

### PELIGRO



Siempre aplique el freno de mano por completo y deje el vehículo con la palanca de cambios en la posición P.

**Nota:** Si estaciona el vehículo cuesta arriba, ponga la palanca de cambios en la posición P y gire el volante en sentido contrario al cordón.

**Nota:** Si estaciona el vehículo cuesta abajo, ponga la palanca de cambios en la posición P y gire el volante hacia el cordón.

## Vehículos con caja de cambios manual

### PELIGRO



Siempre aplique el freno de mano por completo.

**Nota:** Si estaciona el vehículo cuesta arriba, ponga primera y gire el volante en sentido contrario al cordón.

**Nota:** Si estaciona el vehículo cuesta abajo, ponga marcha atrás y gire el volante hacia el cordón.

## Todos los vehículos

**Nota:** No presione el botón de liberación mientras tira la palanca del freno de estacionamiento hacia arriba.

Para aplicar el freno de estacionamiento:

1. Presione el pedal de freno de pie firmemente.
2. Tire hacia arriba la palanca de freno de estacionamiento hasta accionarla por completo.

Para liberar el freno de estacionamiento:

1. Presione con firmeza el pedal de freno.
2. Tire ligeramente hacia arriba la palanca del freno de estacionamiento.
3. Presione el botón de liberación y empuje la palanca del freno de estacionamiento hacia abajo.

# Control de tracción

## FUNCIONAMIENTO

El sistema de control de tracción ayuda a evitar que las ruedas de transmisión patinen y pierdan tracción.

Si su vehículo patina, el sistema aplica los frenos a las ruedas individuales y, a su vez, de ser necesario, reduce la potencia del motor. Si las ruedas patinan al acelerar sobre superficies resbalosas o poco compactas, el sistema reduce el poder del motor para aumentar la tracción.

## USO DEL CONTROL DE TRACCIÓN (Si está equipado)

### PELIGRO



La luz de control de estabilidad y tracción permanece encendida si el sistema detecta una falla. Asegúrese de no haber desactivado de forma manual el sistema de control de tracción mediante los controles de la pantalla de información o el interruptor. Si la luz de control de estabilidad y tracción continúa encendida, el sistema tendrá que ser reparado inmediatamente en un concesionario Ford. Operar el vehículo con el control de tracción desactivado puede aumentar el riesgo de pérdida de control del vehículo, vuelco del vehículo, lesiones personales y muerte.

El sistema se activa automáticamente cada vez que activa el encendido.

Si el vehículo está atrapado en el lodo o la nieve, puede ser útil desactivar el control de tracción para permitir que las ruedas giren.

**Nota:** *El control de estabilidad permanece totalmente activo cuando apaga el control de tracción.*

## Apagado del sistema

Cuando activa o desactiva el sistema, aparece un mensaje en la pantalla de información que muestra el estado del sistema.

Puede desactivar el sistema por medio de los controles de la pantalla de información o del interruptor.

## Mediante los controles de la pantalla de información

Puede activar o desactivar esta función mediante la pantalla de información. Véase **Información general** (página 82).

## Mediante un interruptor (Si está equipado)

Use el interruptor del control de tracción que se encuentra en el cuadro de instrumentos para activar o desactivar el sistema.

## Mensajes y luces del indicador del sistema



La luz de control de estabilidad y tracción:

- se ilumina temporalmente cuando se enciende el motor,
- parpadea cuando una condición de manejo activa alguno de los sistemas,
- se enciende si se produce un problema en alguno de los sistemas.



La luz de desactivación del control de estabilidad y tracción se ilumina temporalmente cuando se enciende el motor y continúa encendida cuando desactiva el sistema de control de tracción.

## FUNCIONAMIENTO

### Control electrónico de estabilidad

#### PELIGRO



El sistema no lo exime de su responsabilidad de manejar con el debido cuidado y atención. No hacerlo podría provocar la pérdida de control del vehículo, lesiones personales o la muerte.

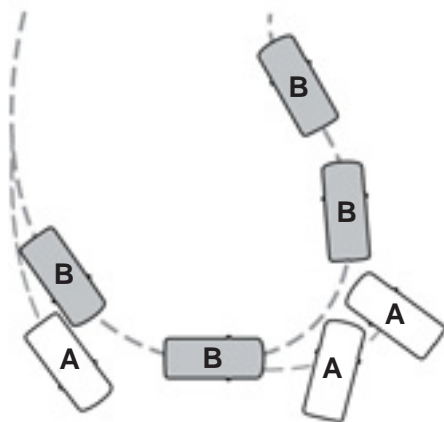

E72903

- A Sin ESC
- B Con ESC

El sistema permite mantener la estabilidad cuando el vehículo comienza a deslizarse fuera de la ruta deseada. El sistema realiza esto al frenar individualmente las ruedas y reducir la torsión del motor según se necesite.

El sistema también proporciona una mejor función del control de tracción al reducir la torsión del motor si las ruedas patinan al acelerar. Esto mejora la capacidad de tracción en caminos resbalosos o superficies flojas, y mejora el confort al limitar que las ruedas patinen en curvas muy cerradas.

### Luz de advertencia del control de estabilidad



Mientras está manejando, se ilumina cuando el sistema está en funcionamiento. Véase **Indicadores y luces de advertencia** (página 78).

## USO DEL CONTROL DE ESTABILIDAD

**Nota:** *El sistema se activa automáticamente cada vez que activa el encendido.*

Puede activar y desactivar el sistema de control de tracción. Véase **Uso del control de tracción** (página 129).

## FUNCIONAMIENTO

### AVISOS



Para evitar lesiones personales, lea y comprenda las limitaciones del sistema, las cuales se detallan en esta sección. El sistema de sensores brinda sólo asistencia de estacionamiento para algunos objetos (generalmente grandes y fijos) al desplazarse marcha atrás sobre una superficie plana a velocidades de estacionamiento. Determinados objetos cuyas superficies absorben las ondas ultrasónicas, que rodean los sistemas de ayuda de estacionamiento del vehículo, los sistemas de control de tráfico, las luces fluorescentes, las condiciones climáticas adversas, los frenos neumáticos y los motores y ventiladores externos también pueden afectar el funcionamiento del sistema de sensores. Esto podría incluir un desempeño reducido o una falsa alarma.



Siempre conduzca con el cuidado y la atención necesarios cuando utilice y opere los controles y funciones de su vehículo.



Sólo use el juego de cableado del remolque aprobado por Ford (que incluye el módulo de cableado del remolque) cuando realice un remolque con su vehículo. Si usa juegos de cableado del remolque genéricos puede impedir que los sensores de estacionamiento traseros (si están equipados) funcionen correctamente y podría dañar los sistemas eléctricos del vehículo.



En caso de lluvia intensa o en otras condiciones que generen interferencia, es posible que los sensores no detecten los objetos.

### AVISOS



El sistema de asistencia de estacionamiento puede no evitar el contacto con objetos pequeños o en movimiento que estén cerca del suelo. El sistema de asistencia de estacionamiento emite una alarma de advertencia cuando detecta un objeto grande a fin de evitar dañar el vehículo. Para evitar lesiones personales, debe tener precaución cuando use el sistema de asistencia de estacionamiento.

**Nota:** Si utiliza un chorro de alta presión para lavar el vehículo, sólo rocíe los sensores brevemente a una distancia de no menos de 20 cm.

**Nota:** Si el vehículo tiene un brazo de remolque, el sistema se apaga automáticamente cuando las luces del remolque (o el tablero de iluminación) estén conectadas al enchufe de 13 polos mediante un módulo de enganche para remolque aprobado por Ford.

**Nota:** Mantenga los sensores limpios y sin hielo o nieve. No los limpie con objetos filosos.

**Nota:** El sistema puede emitir alertas falsas si detecta una señal que usa la misma frecuencia que los sensores o si el vehículo está completamente cargado.

**Nota:** Los sensores externos pueden detectar las paredes laterales de un garaje. Si la distancia entre los sensores externos y las paredes laterales se mantiene constante durante tres segundos, la alerta se apagará. A medida que avanza, los sensores internos detectarán aquellos objetos que estén directamente detrás del vehículo.

**Nota:** Si el vehículo sufre daños en el paragolpe o en la parte delantera, es posible que la zona de detección se haya alterado, lo que genera mediciones imprecisas de los obstáculos o falsas alarmas.

### SISTEMA DE AYUDA PARA ESTACIONAR

#### AVISOS



Para evitar lesiones personales, lea y comprenda las limitaciones del sistema, las cuales se detallan en esta sección. El sistema de sensores brinda sólo asistencia de estacionamiento para algunos objetos (generalmente grandes y fijos) al desplazarse marcha atrás sobre una superficie plana a velocidades de estacionamiento. Los sistemas de control de tráfico, las condiciones climáticas adversas, los frenos neumáticos y los motores y ventiladores externos también pueden afectar el funcionamiento del sistema de sensores. Esto podría incluir un desempeño reducido o una falsa alarma.



Para evitar lesiones personales, siempre tenga precaución cuando realiza marcha atrás y cuando use el sistema de sensores.



El sistema no está diseñado para evitar el contacto con objetos pequeños o en movimiento. El sistema está diseñado para brindar una advertencia que asista al conductor en la detección de objetos grandes y fijos a fin de evitar dañar el vehículo. Es posible que el sistema no detecte objetos pequeños, en especial aquellos cerca del suelo.



Ciertos dispositivos adicionales, como enganches de remolques grandes, portaequipajes para bicicletas o tablas de surf y cualquier dispositivo que bloquee la zona de detección normal del sistema, pueden generar advertencias sonoras falsas.

**Nota:** Mantenga los sensores ubicados en el paragolpes o en la parte delantera sin nieve, hielo ni grandes acumulaciones de suciedad. Si los sensores están cubiertos, la precisión del sistema puede verse afectada. No limpie los sensores con objetos filosos.

**Nota:** Si el vehículo sufre daños en el paragolpe o en la parte delantera, de modo que se desalineen o doblen, es posible que la zona de detección se haya alterado, lo que genera mediciones imprecisas de los obstáculos o falsas alarmas.

El sistema de sensores le advierte la presencia de obstáculos dentro de un determinado rango en el área del paragolpe.

Al recibir una advertencia de detección, el volumen del equipo de audio disminuye a un nivel predeterminado. Luego de la advertencia, el volumen del equipo de audio vuelve al nivel anterior.

### Sistema de sensores traseros

Los sensores traseros sólo están activos cuando mueve la palanca de cambios a la posición **R** (marcha atrás). A medida que el vehículo se acerca al obstáculo, la frecuencia de la advertencia sonora aumenta. Cuando el obstáculo está a menos de 25 centímetros de distancia, la advertencia sonora suena de manera continua. Si se detecta un objeto fijo o uno que se está alejando a más de 25 centímetros del costado del vehículo, la advertencia sonora suena sólo durante tres segundos. Cuando el sistema detecta que un objeto se está acercando, la advertencia sonora suena nuevamente.



E130178

- A Área de cobertura de hasta 180 centímetros desde el paragolpe trasero (con menos área de cobertura en las esquinas exteriores del paragolpe).

El sistema detecta algunos objetos cuando mueve la palanca de cambios a la posición **R** (marcha atrás):

- y el vehículo se mueve hacia un objeto fijo a una velocidad de 3 mph (5 km/h) o menos.
- pero el vehículo no se mueve, pero un objeto en movimiento se aproxima a la parte trasera del vehículo a una velocidad de 3 mph (5 km/h) o menos.
- y el vehículo se mueve a una velocidad inferior a 3 mph (5 km/h) y un objeto en movimiento se aproxima a la parte trasera del vehículo a una velocidad inferior a 3 mph (5 km/h).

Mueva la palanca de cambios a la posición **R** (marcha atrás) para desactivar el sistema:

## CÁMARA RETROVISORA

### AVISOS

- ⚠ No coloque objetos delante de la cámara.
- ⚠ El sistema de cámara de estacionamiento trasera es un dispositivo complementario de asistencia para la marcha atrás que el conductor debe usar en conjunto con los espejos interiores y exteriores para obtener una máxima cobertura.
- ⚠ Es posible que los objetos que se encuentran en la esquina o debajo del paragolpes no se vean en la pantalla, ya que la cobertura que ofrece el sistema es limitada.
- ⚠ Vaya marcha atrás con el vehículo lentamente, ya que las velocidades altas pueden limitar el tiempo de reacción para detener el vehículo.
- ⚠ Tenga precaución cuando el portón trasero esté entreabierto. Si el portón trasero está entreabierto, la cámara estará fuera de posición y la imagen de video podría ser imprecisa. Todas las guías desaparecen cuando el portón trasero está entreabierto. Es posible que algunos vehículos no estén equipados con guías.
- ⚠ No active ni desactive las funciones de la cámara cuando el vehículo esté en movimiento.
- ⚠ El funcionamiento de la cámara puede variar según la temperatura ambiente y las condiciones del vehículo y de la ruta.
- ⚠ Para evitar lesiones personales, siempre tenga precaución cuando realiza marcha atrás (R) y cuando use la cámara de estacionamiento trasera.



## Ayuda de estacionamiento (Si está equipado)

La cámara de estacionamiento trasera proporciona una imagen del área ubicada detrás del vehículo. Cuando el sistema está en funcionamiento, en la pantalla aparecen líneas que representan la trayectoria del vehículo y la proximidad de los objetos que se encuentran detrás del vehículo.



E147796

La cámara está ubicada en el portón trasero o en la barra de iluminación.

### Encendido de la cámara de estacionamiento trasera

#### PELIGRO



Es posible que la cámara no detecte los objetos que se encuentran muy cerca del vehículo.

Enciende el motor y seleccione la marcha atrás (R).

Podrá ver la imagen en la pantalla.

Es posible que el sistema no funcione correctamente en alguna de las siguientes situaciones:

- Zonas oscuras.
- Áreas con luz intensa.
- Si hay un cambio brusco en la temperatura ambiente.
- Si la cámara se moja.

- Si la cámara está sucia.
- Si la cámara está obstruida.

### Uso de la cámara de estacionamiento trasera

#### AVISOS



Si se desconecta la batería del vehículo, las guías no estarán plenamente operativas justo después de volver a conectar la batería. Las guías estarán plenamente operativas luego de que maneje su vehículo tan recto como sea posible durante cinco minutos en una velocidad mínima de 50 km/h.



Es posible que no se visualicen los objetos que se encuentren por encima de la cámara. Cuando sea necesario, revise la zona trasera de su vehículo.

**Nota:** Cuando haga marcha atrás con un remolque, la cámara muestra la dirección del vehículo y no las del remolque.

**Nota:** Si la imagen de la cámara no es clara, limpie el lente de la cámara con un paño suave.

**Nota:** Si aparece una imagen cuando la transmisión no se encuentra en marcha atrás (R), el sistema necesita mantenimiento.

### Vehículos con ayuda de estacionamiento

La pantalla muestra las barras de distancia de color. Esto indica la distancia aproximada entre el paragolpes trasero y un objeto.

## Ayuda de estacionamiento (Si está equipado)

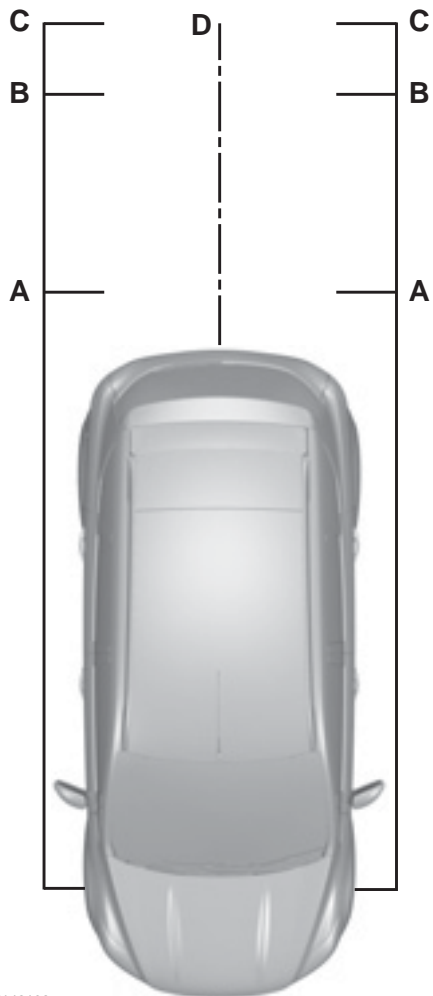

- C Zona verde.
- D Negro - línea central de la trayectoria proyectada del vehículo.

Las marcas de distancia son sólo una guía y se calculan para los vehículos sin carga en una superficie de ruta recta.

### **Desactivado de la cámara de estacionamiento trasera**

Cambie a marcha atrás (R).

E142132

- A Zona roja.
- B Zona amarilla.

# Control de velocidad crucero (Si está equipado)

## FUNCIONAMIENTO

### PELIGRO



El sistema no lo exime de su responsabilidad de manejar con el debido cuidado y atención.

El control de velocidad le permite controlar la velocidad con los interruptores del volante de dirección. Puede utilizar el control de velocidad crucero cuando supere los 20 mph (30 km/h).

Si aparece un obstáculo frente a usted, el vehículo no frenará automáticamente. Debe aplicar los frenos para detener el vehículo.

## USO DEL CONTROL DE VELOCIDAD CRUCERO

### AVISOS



No use el control de velocidad crucero en caminos ventosos, en zonas de tráfico intenso o cuando la superficie del camino esté resbaladiza. Esto podría provocar la pérdida de control del vehículo, lesiones personales graves o la muerte.



Cuando vaya cuesta abajo, la velocidad del vehículo puede aumentar por encima de la velocidad programada. El sistema no aplicará los frenos, pero mostrará una advertencia. Si no sigue esta advertencia, se podrían producir lesiones personales graves o la muerte.



E102679

Los controles de velocidad crucero están ubicados en el volante de dirección.

### Activación del control de velocidad crucero

Presione y suelte **ON**.

### Configuración de la velocidad crucero

1. Conduzca hasta alcanzar la velocidad deseada.
2. Presione y suelte **SET+** o **SET-**; el indicador aparece en el cuadro de instrumentos.
3. Levante el pie del pedal del acelerador.

**Nota:** En conducción cuesta arriba, el control de velocidad crucero se desactivará si la velocidad del vehículo disminuye a menos de 16 km/h por debajo de la velocidad programada.

## Modificación de la velocidad programada

- Presione y suelte **SET+** o **SET-**. Cuando selecciona km/h como medida de visualización en la pantalla de información, la velocidad programada cambia en incrementos de aproximadamente 2 km/h. Cuando selecciona mph como medida de visualización en la pantalla de información, la velocidad programada cambia en incrementos de aproximadamente 1 mph.
- Presione el pedal de acelerador o el pedal del freno hasta alcanzar la velocidad deseada. Presione y suelte **SET+** o **SET-**.
- Presione y mantenga presionado **SET+** o **SET-**. Suelte el control cuando haya alcanzado la velocidad deseada.

## Cancelación de la velocidad programada

Presione y suelte **CAN** o pise el pedal del freno. La velocidad programada no se borra.

## Reanudación de la velocidad programada

Presione y suelte **RES**.

## Desactivación del control de velocidad crucero

Presione y suelte **OFF** cuando el sistema esté en modo de espera o desactive el encendido.

**Nota:** La velocidad programada se borrará cuando desactive el sistema.

## DIRECCIÓN

### Dirección asistida eléctrica

#### AVISOS



El sistema de dirección asistida eléctrica cuenta con verificaciones de diagnóstico que constantemente monitorean el sistema. Si se detecta un error, aparece un mensaje en la pantalla de información. Detenga el vehículo cuando sea seguro. Gire el encendido a OFF (apagado). Espere al menos 10 segundos, encienda el motor y verifique si aparece un mensaje de advertencia sobre el sistema de dirección en la pantalla de información. Si aparece un mensaje de advertencia sobre el sistema de dirección, haga que un Concesionario Ford inspeccione el sistema.



Si el sistema detecta un error, es posible que no sienta ninguna diferencia en la dirección; sin embargo, podría existir un problema grave. Obtenga servicio de inmediato de un Concesionario Ford autorizado. Si no lo hace, se puede producir la pérdida de control de la dirección.

Su vehículo está equipado con un sistema de dirección asistida eléctrica. No existe un depósito de líquido. No se requiere mantenimiento.

Si su vehículo pierde energía eléctrica cuando está conduciendo, se perderá la dirección asistida eléctrica. El sistema de dirección aún funciona y puede maniobrar su vehículo de forma manual. Maniobrar su vehículo de forma manual exige un mayor esfuerzo.

Las maniobras continuas y extremas pueden aumentar el esfuerzo que se necesita para maniobrar. Este mayor esfuerzo evita el sobrecalentamiento y el daño permanente en el sistema de dirección. No perderá la capacidad de maniobrar su vehículo de forma manual. Las maniobras típicas en la dirección y la conducción permiten que el sistema se enfríe y vuelva al funcionamiento normal.

### Consejos sobre la dirección

Si la dirección se desvía o tira hacia un lado, inspeccione en busca de:

- presiones correctas de los neumáticos,
- desgaste desparejo de los neumáticos,
- componentes de la suspensión sueltos o desgastados,
- componentes de la dirección sueltos o desgastados,
- mala alineación del vehículo.

**Nota:** *Una comba alta en el camino o vientos laterales fuertes también pueden hacer que la dirección parezca desviarse o tirar hacia un lado.*

### Aprendizaje adaptativo

El aprendizaje adaptativo del sistema de dirección electrónica ayuda a corregir las irregularidades del camino y a mejorar el desempeño general de la dirección y de la manipulación. Se comunica con el sistema de frenos para ayudarlo a utilizar el control de estabilidad avanzado y los sistemas para evitar accidentes. Además, al desconectar la batería o instalar una nueva, debe conducir el vehículo una distancia corta para que el sistema vuelva a aprender la estrategia y reactive todos los sistemas.

## INFORMACIÓN GENERAL

### AVISOS

 Utilice bandas para asegurar la carga con un estándar aprobado, por ejemplo DIN.

 Asegúrese de sujetar todos los elementos sueltos de manera adecuada.

 Coloque el equipaje y otras cargas lo más abajo y lo más adelante que sea posible dentro del espacio de carga o equipaje.

 No maneje con la tapa del baúl o las puertas traseras abiertas. Los gases de escape pueden ingresar a su vehículo.

 No exceda las capacidades de carga delanteras y traseras máximas de su vehículo.

 No permita que los elementos entren en contacto con la luneta trasera.

---

**Nota:** *Cuando cargue objetos de gran longitud en su vehículo, por ejemplo tuberías, yesca o muebles, tenga cuidado para no dañar la moldura interior.*

# Remolque

## CONDUCCIÓN CON UN TRAILER

### PELIGRO



Su vehículo no está autorizado para el acoplamiento de remolques. Nunca arrastre un remolque con su vehículo.

## TRANSPORTE DEL VEHÍCULO

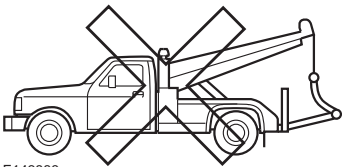
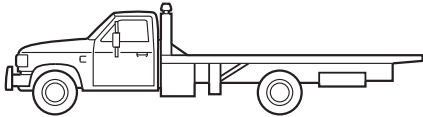
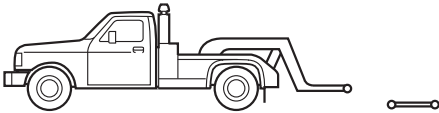

E143886

Si necesita que su vehículo sea remolcado, comuníquese con un servicio profesional de remolque o, si es miembro de un programa de asistencia en ruta, comuníquese con el proveedor del servicio de asistencia en ruta.

Se recomienda remolcar el vehículo con un equipo de elevación de ruedas y plataformas móviles. No realice el remolque con eslingas. Ford no ha aprobado un procedimiento de remolque con eslingas. El vehículo se puede dañar si se remolca de manera incorrecta o mediante otros medios.

Puede remolcar su vehículo desde la parte delantera con un equipo de elevación de ruedas para levantar las ruedas delanteras del suelo. Recomendamos que coloque las ruedas traseras en una plataforma móvil para evitar que se dañe la parte trasera del vehículo.

Puede remolcar su vehículo desde la parte trasera con un equipo de elevación de ruedas.

Si remolca el vehículo desde la parte trasera, coloque las ruedas delanteras en una plataforma móvil para remolque para evitar dañar la transmisión.

**Nota:** Si una plataforma móvil para remolque no está disponible, asegúrese de colocar la transmisión en posición neutra para evitar que se dañe.

## REMOLQUE DEL VEHÍCULO SOBRE LAS CUATRO RUEDAS

### Todos los vehículos

#### AVISOS



Debe activar el encendido cuando su vehículo esté siendo remolcado.



La asistencia para los frenos y la dirección no funcionará a menos que el motor se encuentre en marcha.

Tendrá que presionar firmemente el pedal del freno, dejar mayores distancias de detención y maniobrar con una dirección más dura.

# Remolque

---

Conduzca lentamente y con suavidad, sin sacudir el vehículo remolcado.

## Vehículos con caja de cambios automática

### AVISOS



Si se debe superar una velocidad de 12 mph (20 km/h) y una distancia de 12 millas (20 kilómetros), debe levantar las ruedas del suelo.



Se recomienda no remolcar el vehículo con las ruedas sobre el suelo. Sin embargo, en caso de que deba mover el vehículo para sacarlo de una zona peligrosa, no remolque el vehículo a más de 12 mph (20 km/h) o a más de 12 millas (20 kilómetros) de distancia.



No remolque el vehículo hacia atrás.



Si se produce una falla mecánica en la transmisión, deberá levantar las ruedas de accionamiento del suelo.



No remolque el vehículo si la temperatura ambiente es inferior a 32 °F (0 °C).

---



# Recomendaciones para la conducción

## RODAJE INICIAL

### Neumáticos

#### PELIGRO



Los neumáticos nuevos se deben asentar durante aproximadamente 500 km. Durante este período, puede experimentar características de manejo diferentes.

### Frenos y embrague

#### PELIGRO



Si es posible, evite la aplicación brusca del freno y del embrague durante los primeros 150 km en la ciudad y los primeros 1.500 km en autopista.

### Motor

#### PELIGRO



Evite conducir demasiado rápido durante los primeros 1.500 km. Varíe la velocidad con frecuencia y realice cambios ascendentes de forma temprana. No fuerce el motor.

## RENDIMIENTO DEFICIENTE DEL MOTOR

#### PELIGRO



El funcionamiento continuo aumentará la temperatura del motor y hará que el motor se apague por completo.

Si la aguja del indicador de temperatura del refrigerante del motor se desplaza hasta la posición del límite superior, es señal de que el motor se está sobrecalentando. Véase **Cuadro de instrumentos** (página 77).

Si el motor se sobrecalienta, sólo deberá conducir el vehículo una distancia corta. La distancia que puede recorrer depende de la temperatura ambiente, la carga del vehículo y el terreno. El motor seguirá funcionando con potencia limitada durante un breve período.

Si la temperatura del motor sigue aumentando, se reducirá el abastecimiento de combustible al motor. El aire acondicionado se apagará, y el ventilador de enfriamiento del motor funcionará de manera continua.

1. Reduzca gradualmente la velocidad y detenga el vehículo tan pronto como sea seguro.
2. Apague de inmediato el motor para prevenir daños graves.
3. Espere hasta que el motor se enfríe.
4. Revise el nivel del líquido refrigerante. Véase **Comprobación del líquido refrigerante de motor** (página 170).
5. Haga que un Concesionario Ford verifique el vehículo tan pronto como sea posible.

## CONDUCCIÓN ECONÓMICA

A continuación, se presentan consejos para mejorar el consumo de combustible.

### Presiones de los neumáticos

Compruebe la presión de aire de los neumáticos con frecuencia para optimizar la economía del combustible. Véase **Especificaciones técnicas** (página 206).

### Cambio de velocidad

Utilice la velocidad apropiada de acuerdo a las condiciones del camino.

# Recomendaciones para la conducción

## Anticipación

Ajuste la velocidad del vehículo y la distancia respecto de otros vehículos para evitar frenar o acelerar de forma peligrosa.

## Velocidad eficiente

Las velocidades más altas consumen más combustible. Reduzca su velocidad de crucero en rutas despejadas.

## Accesorios

No agregue accesorios innecesarios al exterior del vehículo. Si utiliza un portaequipajes, no olvide plegarlo o quitarlo cuando no lo use.

## Sistemas eléctricos

Apague todos los sistemas eléctricos cuando no los utilice, como por ejemplo, el aire acondicionado. Asegúrese de desconectar los accesorios que no utilice de los tomacorrientes auxiliares.

## PRECAUCIONES CON BAJAS TEMPERATURAS

La funcionalidad de algunos componentes y sistemas puede verse afectada a temperaturas por debajo de los  $-25^{\circ}\text{C}$ .

## CONDUCCIÓN POR AGUA

### PELIGRO



No conduzca a través de agua profunda o en movimiento, ya que puede perder el control del vehículo.

**Nota:** Conducir a través de agua puede dañar el vehículo.

**Nota:** El motor podría dañarse si ingresa agua al filtro de aire.

Antes de conducir a través de agua, controle la profundidad. Nunca conduzca a través de agua que esté por encima de la parte inferior del zócalo delantero del vehículo.



E176360

Cuando conduzca a través de agua, conduzca lentamente y no detenga el vehículo. El rendimiento del freno y la tracción pueden ser limitados. Luego de conducir a través del agua y tan pronto como sea seguro, realice lo siguiente:

- Presione el pedal de freno ligeramente para secar los frenos y revisar que funcionen correctamente.
- Verifique que la bocina funciona.
- Verifique que las luces exteriores funcionen.
- Gire el volante para verificar que el sistema de dirección asistida funcione.

# Recomendaciones para la conducción

## CUBREALFOMBRAS DEL PISO

### AVISOS

⚠ Siempre utilice alfombras de piso diseñadas para ajustarse al espacio para los pies de su vehículo.

Únicamente utilice alfombras de piso que no obstruyan el área del pedal.

Únicamente utilice alfombras de piso que se aseguren firmemente a los puntos de retención de manera que no se deslicen o interfieran con los pedales ni obstaculicen de otra forma la operación segura de su vehículo.

⚠ Los pedales que no se pueden mover libremente pueden causar la pérdida de control del vehículo y aumentar el riesgo de sufrir graves lesiones personales.

⚠ Siempre asegúrese de que las alfombras de piso estén bien sujetadas a los puntos de retención en la alfombra que viene con el vehículo. Las alfombras de piso se deben asegurar apropiadamente a ambos puntos de retención para garantizar que no se deslicen.

⚠ Nunca coloque alfombras de piso ni cualquier otra cubierta en el espacio para los pies del vehículo que no se pueda asegurar apropiadamente para evitar que se muevan e interfieran con los pedales o con la capacidad de controlar el vehículo.

⚠ Nunca coloque alfombras de piso ni cualquier otra cubierta encima de las alfombras de piso que ya están instaladas. Las alfombras de piso siempre deben apoyarse en la superficie de la alfombra del vehículo y no en otra alfombra de piso ni cubierta. Las alfombras de piso o cualquier otra cubierta adicional reducirán el espacio del pedal y posiblemente interferirán en su operación.

### AVISOS

⚠ Verifique regularmente la sujeción de las alfombras de piso. Siempre reinstale y asegure de manera correcta las alfombras de piso que se hayan quitado para limpieza o reemplazo.

⚠ Siempre asegúrese de que no caigan objetos en el espacio para los pies del conductor mientras el vehículo está en movimiento. Estos objetos pueden quedar atrapados debajo de los pedales y causar la pérdida de control del vehículo.

⚠ Si no se siguen correctamente las instrucciones de instalación o sujeción de las alfombras de piso es posible que interfieran con la operación del pedal y causen la pérdida de control del vehículo.

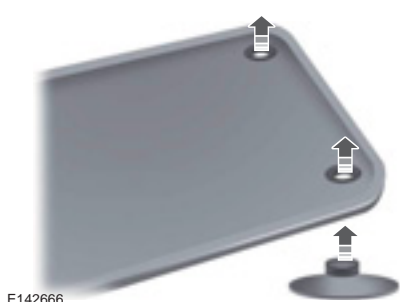

Para instalar las alfombras de piso, colóquelas de manera que el ojal quede sobre el pin de sujeción y presione hacia abajo para asegurarlas.

Para quitar la alfombra de piso, siga el procedimiento de instalación en el orden inverso.

# Emergencias en el camino

## LUCES INTERMITENTES DE EMERGENCIA



El botón de luces intermitentes de emergencia se encuentra en el panel de instrumentos.

Úselo cuando el vehículo signifique un riesgo para la seguridad de otros conductores.

Oprima el botón para activar la función de luces intermitentes de emergencia, y las luces de giro delanteras y traseras destellarán.

Vuelva a oprimir el botón para apagar las luces.

**Nota:** Si se usa el botón cuando el motor no está encendido, la batería se descargará. Es posible que no haya electricidad suficiente para volver a encender el motor.

**Nota:** Según las leyes y reglamentaciones vigentes del país para el cual se fabricó el vehículo, es posible que las luces intermitentes de emergencia parpadeen si frena bruscamente.

## MATAFUEGOS

El extinguidor de incendios se encuentra en frente del asiento del acompañante.

Una vez al mes, debe revisarlo visualmente y verificar que el indicador y el envase no estén dañados, que el gatillo esté en una buena condición operativa y que no haya obstrucciones para sacar el extinguidor.

Las instrucciones operativas se encuentran en el cuerpo del extinguidor de incendios. El propietario es responsable del mantenimiento; por lo tanto, él debe realizarlo de acuerdo con las instrucciones del fabricante impresas en el equipo.

Debe respetar la fecha de vencimiento que figura en el extinguidor y considerar las recomendaciones para revisarla.

Antes de usar el extinguidor, asegúrese de quitar el empaque de plástico transparente empleado para transportar el equipo con el fin de evitar obstrucciones.

Al reemplazar el extinguidor, cerciórese de que el nuevo equipo sea del tipo polvo seco clase ABC.

## TRIÁNGULO REFLECTANTE DE EMERGENCIA

Se brinda espacio en el baúl.

## ARRANQUE CON CABLES DE EMERGENCIA

### AVISOS



No use líneas de combustible, paneles de revestimiento del motor ni el múltiple de admisión como puntos de conexión a masa.



Únicamente conecte baterías que tengan el mismo voltaje nominal.



Siempre utilice cables para corriente con pinzas aisladas y cable del tamaño adecuado.

**Nota:** No desconecte la batería del sistema eléctrico de su vehículo.

# Emergencias en el camino

## Para conectar los cables auxiliares

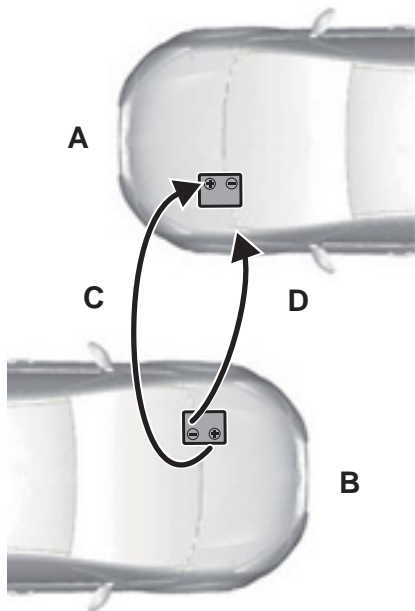

E102925

- A Vehículo con poca carga de batería.
  - B Vehículo con batería cargada
  - C Cable de conexión positiva
  - D Cable de conexión negativa
1. Coloque los vehículos de modo que no se toquen entre sí.
  2. Apague el motor y todos los equipos eléctricos.
  3. Conecte el terminal positivo (+) del vehículo B con el terminal positivo (+) del vehículo A (cable C).



E102923

4. Conecte el terminal negativo (-) del vehículo B a la conexión a masa del vehículo A (cable D).

### AVISOS



No conecte directamente la batería descargada al terminal negativo (-).



Asegúrese de que los cables no tengan piezas móviles ni piezas del sistema de suministro de combustible.

# Emergencias en el camino

---

## Para arrancar el motor

1. Haga funcionar el motor del vehículo B a una velocidad moderadamente alta.
2. Arranque el motor del vehículo A.
3. Haga funcionar ambos vehículos durante un mínimo de tres minutos antes de desconectar los cables.

### **PELIGRO**



No encienda los faros al desconectar los cables. El pico de voltaje podría fundir las lámparas.

---

Desconecte los cables en orden inverso.

# Fusibles y relés

## LOCALIZACIÓN DE LA CAJA DE FUSIBLES

### Caja de fusibles del compartimento del motor

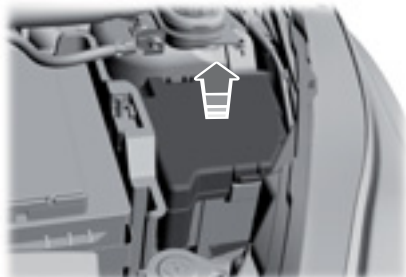

E78332

Esta caja de fusibles está en el compartimento del motor.

### Suministro de la caja de fusibles del habitáculo - Cuautitlan (México).

Esta caja de fusibles está detrás de la guantera. Abra la guantera y vacíela. Presione los extremos hacia adentro y gire la guantera hacia abajo.

### Suministro de la caja de fusibles del habitáculo - São Bernardo (Brasil).



E164240

Esta caja de fusibles se encuentra al final del cuadro de instrumentos. Presione la traba para retirar la cubierta.

**Nota:** *Cualquier modificación indebida del sistema eléctrico puede comprometer la seguridad del vehículo e implicar riesgo de incendio o daño del motor. Para aclaraciones o preguntas, comuníquese con un concesionario Ford.*

### Caja de conexiones de la batería



E146270

Esta caja de fusibles está conectada al terminal positivo de la batería.

### Caja de relés secundaria (Si está equipado)

Esta caja de relés se encuentra en el compartimento del motor debajo del conjunto de faros izquierdo. Póngase en contacto con un concesionario de Ford para recibir ayuda si necesita cambiar un relé.

# Fusibles y relés

## TABLA DE ESPECIFICACIONES DE LOS FUSIBLES - CUAUTITLÁN (MÉXICO)

### Caja de fusibles del compartimento del motor

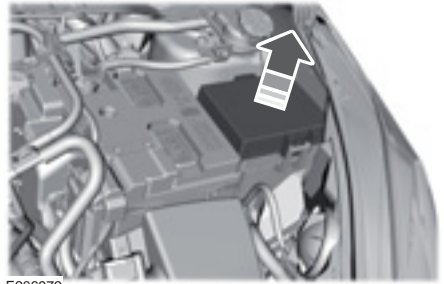

E206972

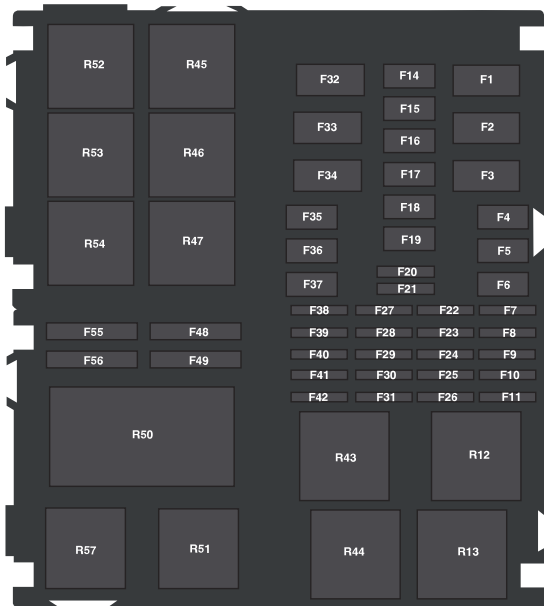

E206971

Número de fusible	Amperaje	Pieza protegida
F1	40 A	Módulo del sistema antibloqueo de frenos.
	60 A	Asistencia de estabilidad



## Fusibles y relés

Número de fusible	Amperaje	Pieza protegida
		Módulo del sistema antibloqueo de frenos.
F2	40 A	Relé del ventilador de refrigeración.
	60 A	Relé del ventilador de refrigeración de alta velocidad. <sup>5</sup>
F3	60 A	Caja de fusibles del compartimiento del pasajero
F4	20 A	Módulo de control de la carrocería. Bloqueo eléctrico de las puertas
F5	-	Sin uso.
F6	40 A	Relé del motor del soplador. Motor del soplador.
F7	-	Sin uso.
F8	-	Sin uso.
F9	7,5 A	Relé de los faros antiniebla delanteros. Relé de los faros de luces altas.
F10	15 A	Módulo de control de la carrocería. Luces exteriores, lado derecho
F11	15 A	Módulo de control de la carrocería. Luces exteriores, lado izquierdo
F14	-	Sin uso.
F15	-	Sin uso.
F16	-	Sin uso.
F17	-	Sin uso.
F18	-	Sin uso.
F19	30 A	Inyectores de combustible.
F20	-	Sin uso.
F21	7,5 A	Sensor de flujo de la masa de aire. <sup>2</sup>
	10 A	Inyectores de combustible.
F22	15 A	Módulo de control del tren motriz.
F23	15 A	Sensor de posición del árbol de levas.

## Fusibles y relés

Número de fusible	Amperaje	Pieza protegida
		Sensor de oxígeno calentado
F24	15 A	Bobina del encendido. <sup>3</sup>
	20 A	Bobina del encendido. <sup>2</sup>
F25	10 A	Distribución variable de árbol de levas. Válvula de purga del recipiente para emisiones evaporativas. Bobinas de relé R57, R45 y R50.
F26	7,5 A	Sistema ECSS. <sup>4</sup>
	15 A	Persiana de rejilla activa. <sup>1</sup> Bomba de agua. <sup>1</sup> Módulo de control del aire acondicionado. <sup>1</sup>
F27	-	Sin uso.
F28	-	Sin uso.
F29	-	Sin uso.
F30	-	Sin uso.
F31	-	Sin uso.
F32	60 A	Caja de fusibles del compartimiento del pasajero
F33	60 A	Alzacristales eléctricos.
F34	40 A	Módulo de control de la transmisión. <sup>6</sup>
	60 A	Ventilador de refrigeración de alta velocidad. <sup>1</sup>
F35	40 A	Sistema de frenos antibloqueo con control electrónico de estabilidad
F36	30 A	Inhibidor de arranque del motor. Solenoides del motor de arranque.
F37	30 A	Luneta térmica Espejos retrovisores exteriores térmicos
F38	20 A	Módulo de control de la carrocería. Economizador de batería.

## Fusibles y relés

Número de fusible	Amperaje	Pieza protegida
F39	15 A	Módulo de control de la carrocería. Luces de giro.
F40	-	Sin uso.
F41	10 A	Embrague del aire acondicionado.
F42	7,5 A	Módulo de control del tren motriz. Módulo de control de la transmisión. Válvula de purga del recipiente para emisiones evaporativas.
F48	10 A	Faro antiniebla delantero izquierdo.
F49	10 A	Faro antiniebla delantero derecho.
F55	10 A	Luz alta, lado izquierdo
F56	10 A	Luz alta, lado derecho

<sup>1</sup> 1.0L EcoBoost.

<sup>2</sup> 1.0L y 1.6L EcoBoost.

<sup>3</sup> 1.6L Sigma.

<sup>4</sup> 1.6L Flex Fuel.

<sup>5</sup> 1.6L EcoBoost.

<sup>6</sup> Transmisión Powershift de 6 velocidades.

Número de relé	Pieza protegida
R12	Relé del módulo de control del tren motriz.
R13	Relé de los faros de luces altas.
R43	Sin uso.
R44	Relé de los faros antiniebla delanteros.
R45	Relé del embrague del A/C.
R46	Sin uso.
R47	Relé de la bomba de combustible.
R50	Ventilador de refrigeración de alta velocidad. <sup>1</sup>

# Fusibles y relés

Número de relé	Pieza protegida
R51	Relé de inhibidor de arranque.
R52	Relé del motor del soplador.
R53	Sin uso.
R54	Luz de marcha atrás
R57	Relé del ventilador de refrigeración.

<sup>1</sup> 1.0L y 1.6L EcoBoost.

## Caja de fusibles del habitáculo

La caja de fusibles se encuentra detrás de la guantera.

1. Abra la guantera y vacíela.
2. Presione los extremos hacia adentro y gire el compartimento de la guantera hacia abajo.

## Fusibles y relés

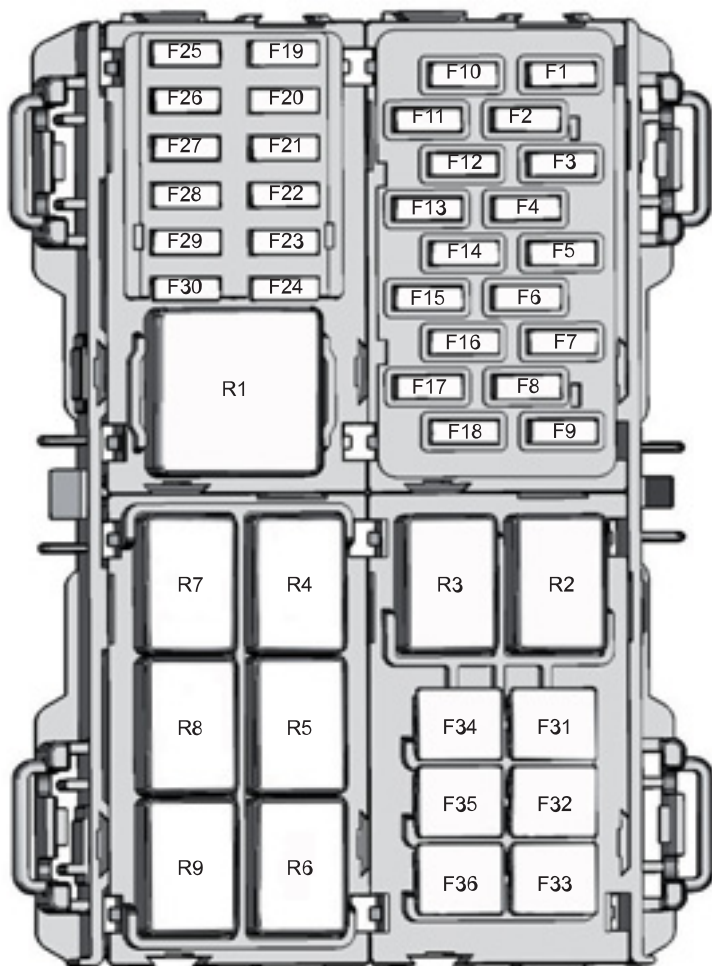

E156756

## Fusibles y relés

<b>Número de fusible</b>	<b>Amperaje</b>	<b>Pieza protegida</b>
F1	15 A	Interruptor de encendido.
F2	7,5 A	Espejo interior de atenuación automática. Limpiaparabrisas automático. Control de relé de calefacción.
F3	7,5 A	Cuadro de instrumentos.
F4	7,5 A	Interruptor de desactivación del airbag del pasajero. Sistema de detección del pasajero.
F5	15 A	Módulo de control de diagnóstico integrado secundario.
F6	10 A	Luces de marcha atrás.
F7	7,5 A	Cuadro de instrumentos. Pantalla de información y entretenimiento.
F8	7,5 A	Techo solar.
F9	20 A	Acceso remoto sin llave. Arranque remoto sin llave.
F10	15 A	Unidad de audio. Módulo SYNC.
F11	20 A	Limpiaparabrisas.
F12	7,5 A	Climatizador.
F13	15 A	Limpialuneta
F14	20 A	Acceso remoto sin llave. Arranque remoto sin llave.
F15	15 A	Limpiaparabrisas.
F16	5 A	Espejos retrovisores exteriores Alzacristales eléctricos.
F17	15 A	Asientos caleccionados
F18	10 A	Luz de freno.
F19	7,5 A	Cuadro de instrumentos.
F20	10 A	Airbags.
F21	7,5 A	Dirección electrónica asistida.

## Fusibles y relés

Número de fusible	Amperaje	Pieza protegida
		Cuadro de instrumentos. Encendido. Limpiaparabrisas. Sistema antirrobo pasivo.
F22	7,5 A	Sensor de posición del acelerador. Módulo de control del tren motriz. Sistema antibloqueo de frenos. Asistencia de estabilidad
F23	7,5 A	Unidad de control de la transmisión.
F24	7,5 A	Unidad de audio.
F25	7,5 A	Espejos retrovisores exteriores térmicos
F26	7,5 A	Sistema de cierre centralizado.
F27	-	Sin uso.
F28	-	Sin uso.
F29	-	Sin uso.
F30	-	Sin uso.
F31	30 A	Ventanillas eléctricas traseras.
F32	20 A	Sirena con batería de respaldo. Tomacorrientes auxiliares traseros.
F33	20 A	Tomacorrientes auxiliares.
F34	30 A	Ventanillas eléctricas delanteras.
F35	20 A	Techo solar.
F36	-	Sin uso.

Número de relé	Pieza protegida
R1	Relé de encendido
R2	Sin uso.
R3	Sin uso.
R4	Asiento del conductor calefaccionado.

# Fusibles y relés

Número de relé	Pieza protegida
R5	Asiento del acompañante calefactado.
R6	Arranque remoto sin llave del modo de accesorio.
R7	Arranque remoto sin llave del modo de encendido.
R8	Sirena con batería de respaldo. Economizador de batería.
R9	Demora del accesorio.

## TABLA DE ESPECIFICACIONES DE LOS FUSIBLES - SÃO BERNARDO (BRASIL)

### Caja de fusibles del compartimento del motor

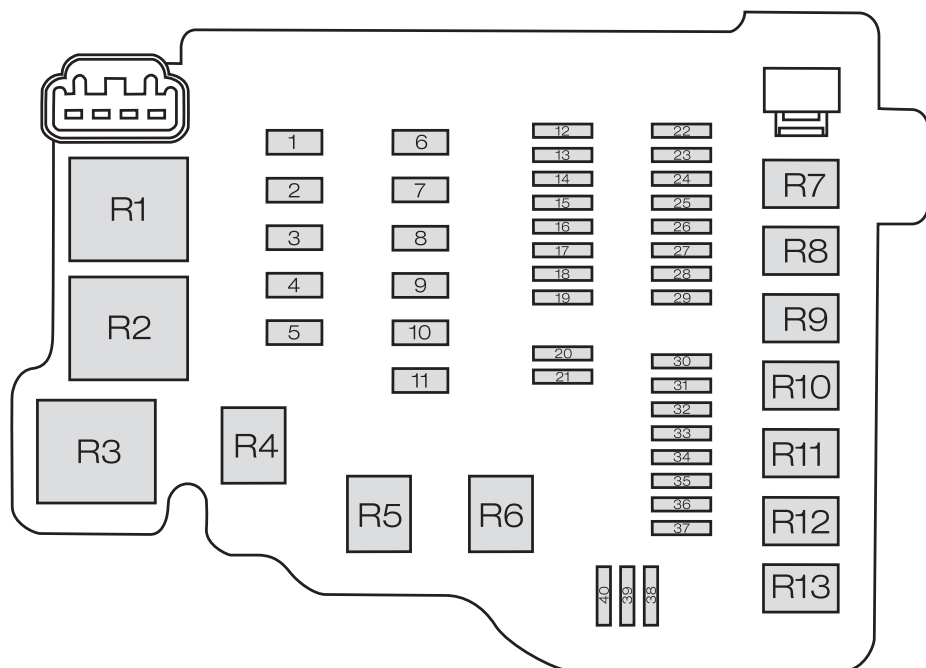

E113002



## Fusibles y relés

Número de fusible	Amperaje	Pieza protegida
1	40 A	Sistema antibloqueo de frenos. Sistema de frenos antibloqueo con control electrónico de estabilidad
2	40 A	Relé del ventilador de refrigeración.
3	-	Sin uso.
4	30 A	Relé del motor del soplador.
5	60 A	Caja de fusibles del compartimiento del pasajero
6	30 A	Bloqueo eléctrico de las puertas
7	60 A	Relé de encendido
8	-	Sin uso.
9	40 A	Sistema antibloqueo de frenos. Sistema de frenos antibloqueo con control electrónico de estabilidad
10	40 A	Módulo de control de la transmisión.
11	30 A	Relé del motor de arranque.
12	7,5 A	Interruptor de luz exterior. Nivelación de las ópticas delanteras.
13	7,5 A	Módulo de control de asistencia de estacionamiento Luz de marcha atrás Relé de luces de marcha atrás.
14	15 A	Bobina del encendido.
15	10 A	Válvula de purga del recipiente para emisiones evaporativas. Solenoides de control de aceite de distribución variable del árbol de levas. Relé del ventilador de refrigeración. Relé de la bomba de combustible.
16	15 A	Módulo de control del tren motriz. Sensor de velocidad del vehículo.
17	15 A	Sensores de oxígeno calentado.
18	-	Sin uso.

## Fusibles y relés

Número de fusible	Amperaje	Pieza protegida
19	7,5 A	Unidad de calefacción.
20	10 A	Luz alta, lado izquierdo
21	10 A	Luz alta, lado derecho
22	15 A	Luces exteriores, lado izquierdo
23	15 A	Faro antiniebla delantero
24	15 A	Luces de giro.
25	15 A	Luces exteriores, lado derecho
26	7,5 A	Interruptor de los espejos exteriores eléctricos. Memoria de la ventana eléctrica.
27	10 A	Módulo de control del tren motriz. Relé del módulo de control del tren motriz.
28	-	Sin uso.
29	10 A	Embrague del A/C.
30	-	Sin uso.
31	-	Sin uso.
32	20 A	Economizador de batería. Bocina.
33	20 A	Luneta térmica
34	20 A	Relé de la bomba de combustible.
35	-	Sin uso.
36	-	Sin uso.
37	25 A	Unidad de control de la puerta delantera del conductor.
38	25 A	Unidad de control de la puerta delantera del pasajero.
39	25 A	Unidad de control de la puerta trasera del conductor.
40	25 A	Unidad de control de la puerta trasera del pasajero.

## Fusibles y relés

---

<b>Número de relé</b>	<b>Pieza protegida</b>
R1	Ventilador de refrigeración del motor.
R2	Encendido.
R3	Módulo de control del tren motriz.
R4	Luces altas
R5	Sin uso.
R6	Luz de marcha atrás
R7	Sin uso.
R8	Inhibidor de arranque del motor.
R9	Embrague del A/C.
R10	Faro antiniebla delantero
R11	Bomba de combustible.
R12	Sin uso.
R13	Relé del motor del soplador.

# Fusibles y relés

## Caja de fusibles del habitáculo

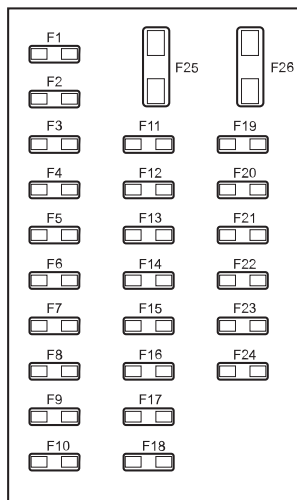

E164241

Número de fusible	Amperaje	Pieza protegida
1	7,5 A	Cuadro de instrumentos. Radio
2	10 A	Módulo de control de airbags Encendido.
3	-	Sin uso.
4	-	Sin uso.
5	-	Sin uso.
6	10 A	Sistema antibloqueo de frenos. Motor del soplador. Módulo de control de la carrocería. Cuadro de instrumentos. Sistema antirrobo pasivo.
7	10 A	Sensor de aceleración. Módulo de control del tren motriz. Módulo de control de la transmisión.

## Fusibles y relés

<b>Número de fusible</b>	<b>Amperaje</b>	<b>Pieza protegida</b>
8	20 A	Presione el botón de encendido.
9	10 A	Luz de freno.
10	20 A	Limpiaparabrisas.
11	7,5 A	Climatizador. Módulo de control de calefacción, ventilación y aire acondicionado. Pantalla de información.
12	15 A	Radio Módulo SYNC.
13	-	Sin uso.
14	20 A	Presione el botón de encendido.
15	15 A	Conector de diagnóstico.
16	7,5 A	Sensor interno. Alarma antirrobo.
17	15 A	Interruptor de encendido.
18	7,5 A	Cuadro de instrumentos.
19	7,5 A	Faros antiniebla delanteros.
20	7,5 A	Embrague del A/C.
21	7,5 A	Espejos exteriores eléctricos. Sensor de lluvia.
22	15 A	Interruptor del limpiaparabrisas.
23	-	Sin uso.
24	15 A	Limpialuneta
25	20 A	Relé del tomacorriente auxiliar.
26	-	Sin uso.

# Fusibles y relés

## Caja de conexiones de la batería

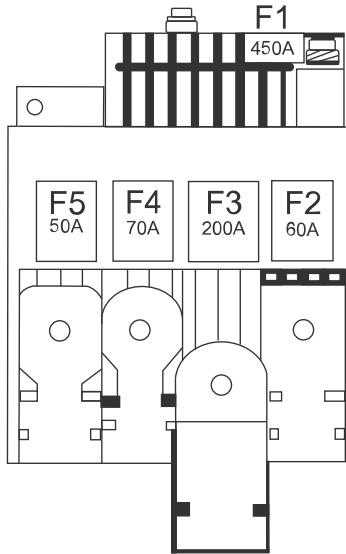

E166562

Número de fusible	Amperaje	Pieza protegida
1	450 A	Motor de arranque.
2	60 A	Dirección electrónica asistida.
3	200 A	Caja de conexiones del motor.
4	70 A	Sistema eléctrico de arranque en frío.
5	-	Sin uso.

# Fusibles y relés

## CAMBIO DE FUSIBLES

### Fusibles

#### PELIGRO



Reemplace siempre un fusible por otro que tenga el amperaje especificado. Si utiliza un fusible con un amperaje superior, puede causar daños graves al cableado y podría provocar un incendio.



E217331

Si los componentes eléctricos del vehículo no funcionan, es posible que se haya quemado un fusible. Los fusibles quemados se identifican por la presencia de un cable cortado en su interior. Revise los fusibles adecuados antes de reemplazar cualquier componente eléctrico.

### Tipos de fusibles

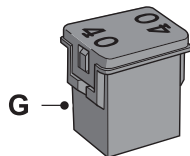
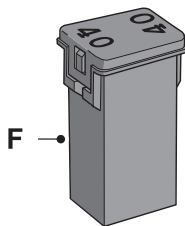
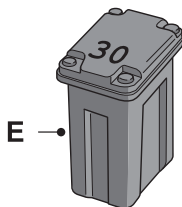
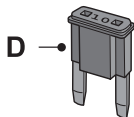
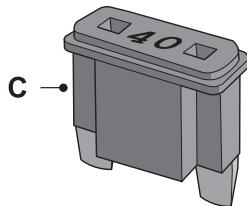
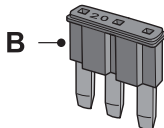
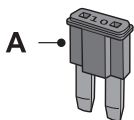

E207206

Rótulo	Tipo de fusible
A	Micro 2
B	Micro 3
C	Maxi

## Fusibles y relés

---

<b>Rótulo</b>	<b>Tipo de fusible</b>
D	Mini
E	Caja M
F	Caja J
G	Caja J de bajo perfil



# Mantenimiento

## INFORMACIÓN GENERAL

### AVISOS



No trabaje en un motor caliente.



Apague el encendido y aplique el freno de estacionamiento.



No toque los componentes del sistema de encendido electrónico después de haber girado el encendido a ON (encendido) o cuando el motor está funcionando. El sistema funciona con voltaje alto. Si no sigue esta advertencia, se podrían producir lesiones personales graves o la muerte.



Mantenga sus manos y su ropa lejos del ventilador de enfriamiento del motor.

En ciertas condiciones, el ventilador de enfriamiento del motor puede continuar funcionando durante varios minutos luego de apagar el motor del vehículo.

Asegúrese de ajustar las tapas de llenado de manera segura después de realizar inspecciones de mantenimiento.

Realice las operaciones de mantenimiento con regularidad para ayudar a mantener el estado de conservación y el valor de posventa de su vehículo. Existe una gran red de Concesionarios Ford disponibles para ayudarlo con su experiencia en servicios profesionales. Nuestros Concesionarios son los más calificados para realizar operaciones de servicio de forma adecuada y experta con una amplia gama de herramientas altamente especializadas.

Además de las operaciones de servicio regulares, le recomendamos que realice las siguientes comprobaciones.

## Revise diariamente

- Luces exteriores.
- Luces interiores.
- Luces e indicadores de advertencia.

## Revise al reabastecerse de combustible

- Nivel del líquido lavaparabrisas. Véase **Comprobación del fluido del lavaparabrisas** (página 173).
- Presión de los neumáticos. Véase **Especificaciones técnicas** (página 206).
- Estado de los neumáticos. Véase **Llantas y neumáticos** (página 196).

## Revise mensualmente

- Nivel de aceite del motor. Véase **Comprobación del aceite de motor** (página 169).
- Nivel del refrigerante del motor. Véase **Comprobación del líquido refrigerante de motor** (página 170).
- Nivel del líquido para frenos. Véase **Comprobación del líquido de frenos y embrague** (página 172).
- Fugas en tubos, mangueras y depósitos.
- Funcionamiento del aire acondicionado.
- Funcionamiento del freno de estacionamiento.
- Funcionamiento de la bocina.
- Ajuste de las tuercas de rueda. Véase **Especificaciones técnicas** (página 206).

# Mantenimiento

## APERTURA Y CIERRE DEL CAPÓ

### Apertura del capó



E102165

1. Tire de la palanca de apertura del capó.
2. Levante ligeramente el capó.



E163236

3. Mueva el pestillo hacia la izquierda para abrir el capó.



E87786

4. Abra el capó y coloque la varilla de apoyo para sostenerlo.

### Cierre del capó

1. Quite la varilla de apoyo del pestillo del capó y asegúrelo correctamente en la traba.
2. Baje el capó y déjelo caer por su propio peso desde una altura de, al menos, 8 a 12 pulg. (20 a 30 cm).

**Nota:** Asegúrese de que el capó esté correctamente cerrado.

## BAJO EL CAPÓ - VISTA DE CONJUNTO

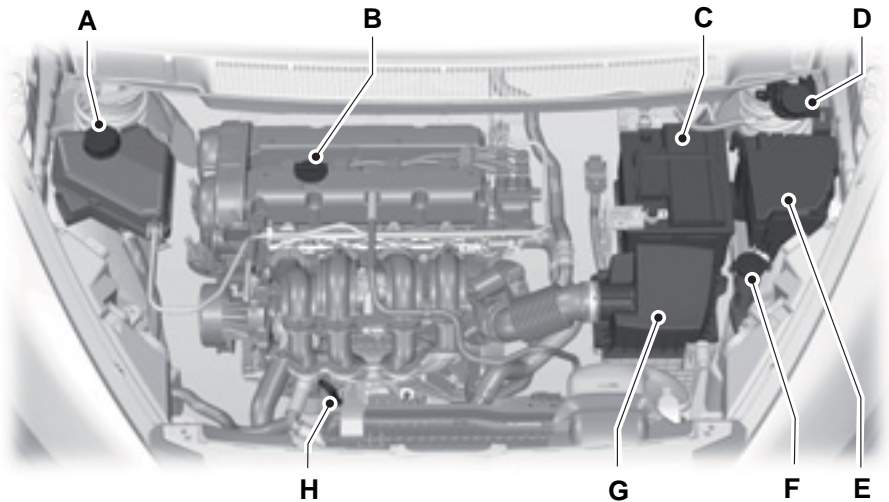

E163006

- A Depósito de refrigerante del motor\*: Véase **Comprobación del líquido refrigerante de motor** (página 170).
- B Tapón de llenado de aceite del motor\*: Véase **Comprobación del aceite de motor** (página 169).
- C Batería: Véase **Cambio de la batería de 12 V** (página 173).
- D Depósito de líquido de frenos y embrague: Véase **Comprobación del líquido de frenos y embrague** (página 172).
- E Caja de fusibles del compartimento del motor: Véase **Fusibles y relés** (página 148).
- F Depósito de líquido del limpiaparabrisas y del limpialuneta: Véase **Comprobación del fluido del lavaparabrisas** (página 173).
- G Filtro de aire:
- H Varilla indicadora del nivel de aceite del motor\*: Véase **Comprobación del aceite de motor** (página 169).

\* Los tapones de llenado y la varilla indicadora del nivel de aceite del motor son de color para poder identificarlos fácilmente.

# Mantenimiento

## VARILLA INDICADORA DE NIVEL DE ACEITE

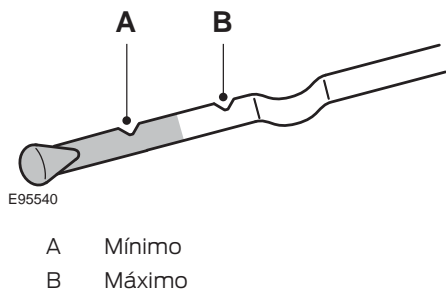

## COMPROBACIÓN DEL ACEITE DE MOTOR

### AVISOS

 No utilice aditivos para aceite ni otros tratamientos para motor. En ciertas condiciones, podrían dañar el motor y eso no lo cubre la garantía.

 No se deben desechar los contenedores de aceite de motor vacíos en tachos de basura domésticos. Use sólo contenedores adecuados para este tipo de desecho.

 Al cambiar el aceite, asegúrese de que el aceite usado sea el mismo que se especifica y en la medida correcta. No use tipos de aceite desconocidos ni de contenedores ya abiertos.

**Nota:** El consumo de aceite de los motores nuevos alcanza su nivel normal después de aproximadamente 5.000 km.

### Revisión del nivel de aceite

**Nota:** Revise el nivel antes de arrancar el motor.

**Nota:** Asegúrese de que el nivel esté entre las marcas MIN y MAX.

**Nota:** La medición del nivel no será exacta si no se sigue este procedimiento.

1. Asegúrese de que el vehículo esté sobre una superficie horizontal.
2. Si el motor está funcionando, apáguelo y espere 15 minutos para que el aceite se escurra hacia el cárter de aceite.
3. Quite la varilla indicadora de nivel y límpiela con un trapo limpio sin pelusas. Vuelva a colocar la varilla indicadora de nivel y quítela nuevamente para revisar el nivel del aceite.

Si el nivel está en la marca MIN, rellene inmediatamente.

### Rellenado

#### AVISOS

 Sólo rellene cuando el motor esté frío. Si el motor está caliente, espere 15 minutos para que se enfríe.

 No quite el tapón de llenado cuando el motor esté funcionando.

Quite el tapón de llenado.

#### PELIGRO

 No rellene por sobre la marca MAX.

**Nota:** El aceite se expande cuando está caliente. Si revisa el nivel de aceite cuando está caliente, estará por encima de la marca MAX.

**Nota:** Limpie cualquier salpicadura con un paño absorbente de inmediato.

Rellene con un líquido que cumpla con las especificaciones de Ford. Véase **Capacidades y especificaciones** (página 216).

# Mantenimiento

Vuelva a colocar el tapón de llenado. Gírelo hasta que sienta una fuerte resistencia.

## Condiciones de uso severo del motor

En caso de uso severo del vehículo, se debe cambiar el aceite del motor cada 5.000 km o cada 3 meses, lo que ocurra primero.

Condiciones de uso severo:

- distancias cortas (menos de 5 km), en las cuales el motor no alcanza una temperatura normal de operación,
- uso frecuente del vehículo en caminos de tierra o en áreas montañosas,
- uso en tráfico urbano congestionado,
- uso al conducir vehículos de instructores, vehículos taxi, ambulancias, de uso militar o de actividades similares,
- uso extendido con combustible contaminado.

## Consumo de aceite

En los primeros 5.000 km (período de asentamiento), el consumo de aceite es más alto y, por lo tanto, se debe revisar el nivel de aceite con más frecuencia. El consumo máximo de aceite aceptable en este período es un litro. Después del período de asentamiento, el motor puede consumir hasta un litro cada 10.000 km. Si el consumo es más alto, vaya a un Concesionario Ford.

El consumo de aceite también depende del estilo de conducción y el uso del vehículo. Condiciones de funcionamiento especiales, tales como conducir el vehículo frecuentemente a altas velocidades, podría aumentar el consumo de aceite.

## Filtro de aceite

La función del filtro de aceite es filtrar partículas dañinas sin obstruir el flujo de aceite hacia las partes vitales. El uso de filtros de aceite que no cumplen con las especificaciones Ford podría dañar el motor.

## VENTILADOR DE REFRIGERACIÓN DEL MOTOR

### PELIGRO



Mantenga sus manos y su ropa lejos del ventilador de enfriamiento del motor.

En ciertas condiciones, el ventilador de enfriamiento del motor puede continuar funcionando durante varios minutos luego de apagar el motor del vehículo.

## COMPROBACIÓN DEL LÍQUIDO REFRIGERANTE DE MOTOR

### AVISOS



No deseche el líquido refrigerante del motor con la basura doméstica ni en la red pública de desagües cloacales. Use una instalación de desecho de residuos autorizada.



No coloque refrigerante de motor en el contenedor de líquido limpiaparabrisas. Si se rocía refrigerante de motor en el parabrisas, eso puede dificultar ver a través del parabrisas.

# Mantenimiento



E170684

Asegúrese de que el nivel del refrigerante esté entre las marcas **MIN** y **MAX** en el depósito de refrigerante. Si el nivel está en la marca MIN o debajo de ésta, agregue líquido refrigerante de inmediato.

La concentración del refrigerante se debe mantener entre 48 % y 50 %, lo que equivale a un punto de congelación entre -30 °F (-34 °C) y -34 °F (-37 °C).

**Nota:** El líquido refrigerante se expande cuando está caliente. Es posible que el nivel supere la marca **MAX**.

**Nota:** No utilice parches contra fugas, selladores para el sistema de refrigeración o aditivos no especificados, ya que pueden causar daños en los sistemas de calefacción o refrigeración del motor.

## Incorporación de refrigerante

### AVISOS

 Nunca quite el tapón del depósito del líquido refrigerante mientras el motor está caliente o en funcionamiento.

### AVISOS

 Sólo añada líquido refrigerante cuando el motor esté frío. Si el motor está caliente, espere 10 minutos hasta que se enfríe.

 Evite el contacto del líquido refrigerante con la piel o los ojos. Si se produce el contacto, enjuague las áreas afectadas con abundante agua de inmediato y consulte a su médico.

 El líquido refrigerante sin diluir es inflamable y puede encenderse si se derrama sobre un escape caliente.

Ford no recomienda el uso de refrigerante de motor reciclado, ya que aún no se encuentra disponible un proceso de reciclado aprobado por Ford.

No mezcle diferentes colores o tipos de refrigerantes en su vehículo.

**Nota:** Agregue una mezcla cuya disolución sea 50 % de anticongelante y 50 % de agua o un líquido refrigerante previamente diluido que cumpla con las especificaciones adecuadas.

**Nota:** Use líquidos que cumplan con las especificaciones o los requisitos determinados. El uso de otros líquidos puede ocasionar daños que no están cubiertos por la garantía del vehículo. Véase **Capacidades y especificaciones** (página 210).

Para rellenar el nivel del líquido refrigerante, siga los pasos a continuación:

1. Quite el tapón del depósito de refrigerante.
2. Agregue refrigerante de motor hasta la marca **MAX**; no la rebase.
3. Vuelva a colocar el tapón del depósito de refrigerante. Gire hacia la derecha hasta que sienta una fuerte resistencia.

# Mantenimiento

**Nota:** En caso de emergencia, puede agregar agua sin refrigerante de motor para poder llegar hasta un taller mecánico.

**Nota:** El uso prolongado de una disolución incorrecta del líquido refrigerante puede provocar daños al motor, como corrosión, sobrecalentamiento o congelamiento.

## COMPROBACIÓN DEL ACEITE DE LA CAJA DE CAMBIOS AUTOMÁTICA

La transmisión automática no tiene una varilla de nivel de líquido de transmisión.

Haga que un Concesionario Ford revise y cambie el líquido de la transmisión en el intervalo de servicio correspondiente. Su transmisión no consume líquido. Sin embargo, si la transmisión patina, cambia lentamente o si nota un signo de fuga de líquido, comuníquese con un Concesionario Ford.

No use aditivos para fluido de transmisión suplementarios, tratamientos o agentes de limpieza. El uso de estos materiales puede afectar el funcionamiento de la transmisión y causar un daño en los componentes internos de la transmisión.

## COMPROBACIÓN DEL LÍQUIDO DE FRENOS Y EMBRAGUE

### AVISOS

 No utilice un líquido que no sea el líquido de frenos recomendado, sino reducirá la eficiencia de los frenos. El uso de un líquido que no sea el recomendado podría provocar la pérdida del control del vehículo, lesiones personales graves o la muerte.

### AVISOS

 Use sólo líquido de frenos de un contenedor sellado. La contaminación con polvo, agua, productos del petróleo u otros materiales puede provocar daños o fallas en el sistema de los frenos. La falta de cumplimiento de esta advertencia podría provocar la pérdida del control del vehículo, lesiones personales graves o la muerte.

 Evite que le caiga fluido en la piel o en los ojos. Esto podría provocar lesiones personales graves. Enjuague de inmediato las áreas afectadas con abundante agua y consulte a su médico.

 Los niveles del líquido entre las líneas **MAX** y **MIN** están dentro de los límites normales de funcionamiento y no es necesario agregar líquido. Un nivel del líquido fuera del límite normal de funcionamiento puede poner en riesgo el rendimiento de los sistemas de freno o del embrague. Haga que revisen el vehículo inmediatamente.



E170684

# Mantenimiento

Véase **Capacidades y especificaciones** (página 216).

**Nota:** *El mismo depósito abastece a los sistemas de frenos y embrague.*

## COMPROBACIÓN DEL FLUIDO DE LA DIRECCIÓN ASISTIDA

Su vehículo está equipado con un sistema de dirección asistida eléctrica (EPAS). No existe un depósito de líquido para revisar o llenar.

## COMPROBACIÓN DEL FLUIDO DEL LAVAPARABRISAS

**Nota:** *El depósito alimenta los sistemas limpiaparabrisas y limpialuneta.*

Al agregar líquido, use una mezcla de líquido limpiaparabrisas y agua para ayudar a evitar que se congele a bajas temperaturas y para mejorar la capacidad de limpieza. Recomendamos que se use sólo líquido limpiaparabrisas de alta calidad.

Para obtener información sobre la dilución del líquido, consulte las instrucciones del producto.

## CAMBIO DE LA BATERÍA DE 12 V

### PELIGRO



Debe reemplazar la batería por una de exactamente la misma especificación.

**Nota:** *En algunos casos, deberá reprogramar el sistema de audio usando el código de acceso.*

La batería se encuentra en el compartimento del motor. Véase **Mantenimiento** (página 166).

## COMPROBACIÓN DE LAS ESCOBILLAS DEL LIMPIAPARABRISAS



E142463

Pase la punta de los dedos por el borde de la escobilla para comprobar la aspereza.

Limpie las escobillas del limpiaparabrisas con líquido lavaparabrisas o agua y con una esponja o un paño suave.

## CAMBIO DE LAS ESCOBILLAS DE LOS LIMPIAPARABRISAS

### Escobillas del limpiaparabrisas

**Nota:** *No sostenga la escobilla cuando levante el brazo del limpiaparabrisas.*

**Nota:** *Asegúrese de que el brazo del limpiaparabrisas no rebote contra el vidrio cuando la escobilla no esté colocada.*

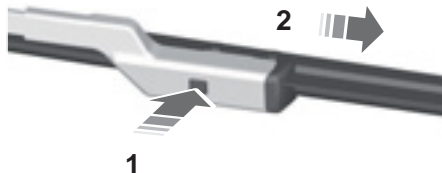

E72899



# Mantenimiento

1. Levante el brazo del limpiaparabrisas y luego presione el botón de bloqueo de la escobilla del limpiaparabrisas.
2. Quite la escobilla del limpiaparabrisas.
3. Instale siguiendo el procedimiento de desmontaje en orden inverso.

**Nota:** Asegúrese de que la escobilla del limpiaparabrisas quede trabada en su lugar.

## Escobilla del limpiaparabrisas de la luneta

**Nota:** No sostenga la escobilla cuando levante el brazo del limpiaparabrisas.

**Nota:** Asegúrese de que el brazo del limpiaparabrisas no rebote contra el vidrio cuando la escobilla no esté colocada.

1. Levante el brazo del limpiaparabrisas.

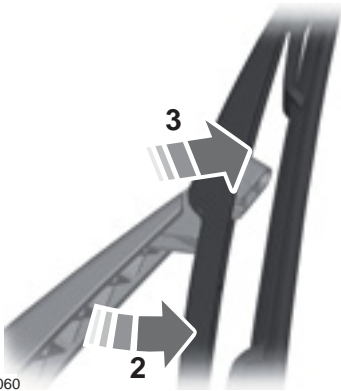

E130060

2. Rote levemente la escobilla del limpiaparabrisas.
3. Separe la escobilla del limpiaparabrisas del brazo del limpiaparabrisas.
4. Quite la escobilla del limpiaparabrisas.
5. Instale siguiendo el procedimiento de desmontaje en orden inverso.

**Nota:** Asegúrese de que la escobilla del limpiaparabrisas quede trabada en su lugar.

## ALINEACIÓN DE LOS FAROS

### Ajuste vertical

Si tiene un accidente con su vehículo, solicite a un Concesionario Ford que controle la alineación de las ópticas delanteras.

### Ubicación correcta de las ópticas delanteras

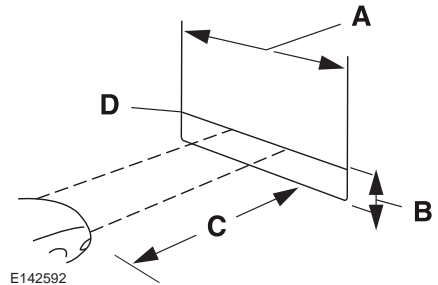

E142592

- A 8 pies (2,4 metros)
- B Altura central de la óptica al piso
- C 25 pies (7,6 metros)
- D Línea de referencia horizontal

### Procedimiento de ajuste vertical

1. Estacione el vehículo directamente frente a una pared o pantalla sobre una superficie nivelada, a aproximadamente uno 25 pies (7,6 metros) de distancia.
2. Mida la altura del centro de la lámpara de la óptica delantera desde el piso y marque una línea de referencia horizontal de 8 pies (2,4 metros) en la pared o pantalla vertical a esta altura.

# Mantenimiento

**Nota:** Para ver un patrón de luz más claro para el ajuste, debe bloquear la luz de una óptica delantera mientras ajusta la otra.

3. Encienda las luces bajas para iluminar la pared o pantalla y abra el capó.



E142465

4. En la pared o pantalla observará una zona plana de luz muy intensa ubicada en la parte superior de la parte derecha del patrón de luz. Si el borde superior de la zona de luz de alta intensidad no está en la línea de referencia horizontal, ajuste la óptica delantera.



E156848

5. Ubique el ajustador vertical en cada óptica delantera. Con un destornillador Philips n.º 2, gire el ajustador a favor o en contra de las agujas del reloj para ajustar la óptica delantera de forma vertical. El borde horizontal de la luz más brillante debe tocar la línea de referencia horizontal.
6. Cierre el capó y apague las luces.

## Ajuste horizontal

No se requiere ajuste horizontal para este vehículo.

# Mantenimiento

## DESMONTAJE DE UN FARO DELANTERO

1. Abra el capó. Véase **Apertura y cierre del capó** (página 167).

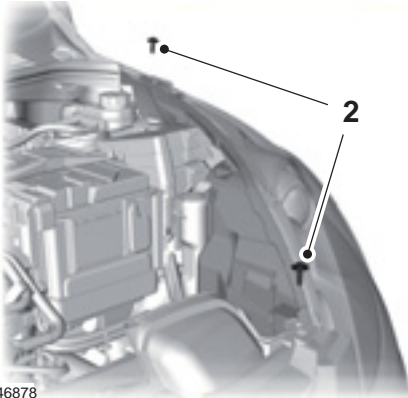

E146878

2. Retire los tornillos.

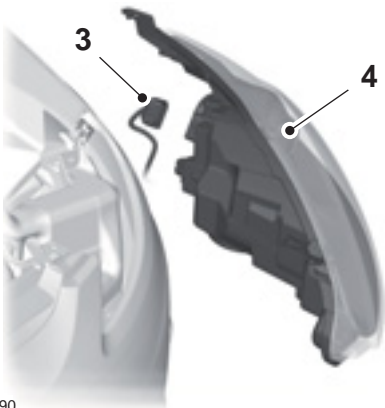

E102590

3. Desconecte el conector eléctrico.
4. Quite el faro.

**Nota:** Al instalar el faro, asegúrese de volver a conectar el conector eléctrico correctamente.

**Nota:** Al instalar el faro, asegúrese de activar completamente el faro en las trabas de sujeción.

## CAMBIO DE LÁMPARAS - 4-PUERTAS

### AVISOS



Apague las luces y el motor.



Deje que la lámpara se enfríe antes de quitarla.



No toque el vidrio de la lámpara.

**Nota:** Sólo instale lámparas de la especificación correcta.

**Nota:** Las siguientes instrucciones describen cómo quitar las lámparas. Instale los repuestos en orden inverso, a menos que se indique lo contrario.

### Faro delantero

**Nota:** Retire las cubiertas para acceder a las lámparas.

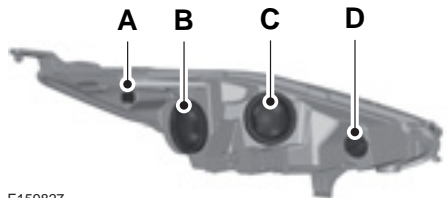

E159827

- A Luces de posición laterales
- B Luces bajas de los faros

# Mantenimiento

- C Luces delanteras altas
- D Luces direccionales

## Luces de posición laterales

1. Quite el faro. Véase **Desmontaje de un faro delantero** (página 176).

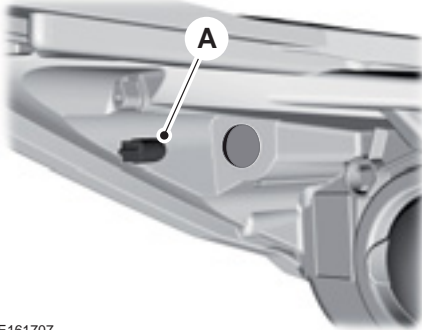

E161707

2. Retire el portalámparas.
3. Retire la lámpara.

## Luces bajas

1. Quite el faro. Véase **Desmontaje de un faro delantero** (página 176).

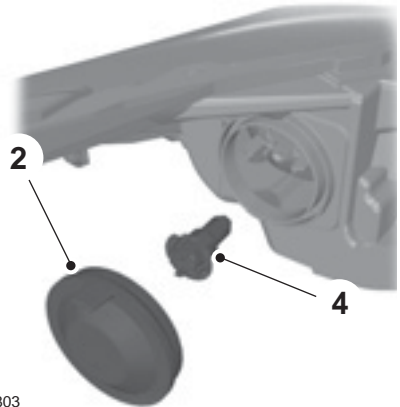

E146803

2. Retire la cubierta.
3. Desconecte el conector eléctrico.
4. Libere la traba y retire la lámpara.

**Nota:** No toque el vidrio de la lámpara.

## Luces delanteras altas

1. Quite el faro. Véase **Desmontaje de un faro delantero** (página 176).

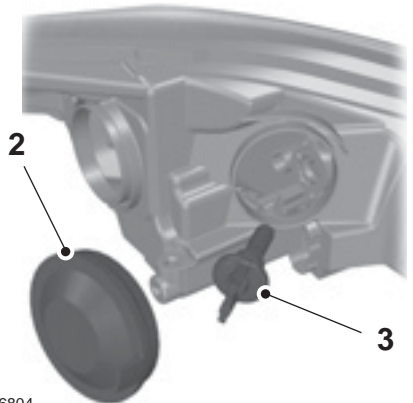

E146804

2. Retire la cubierta.

# Mantenimiento

3. Gire la lámpara hacia la izquierda y quítela.

**Nota:** No toque el vidrio de la lámpara.

## Luces direccionales

1. Quite el faro. Véase **Desmontaje de un faro delantero** (página 176).

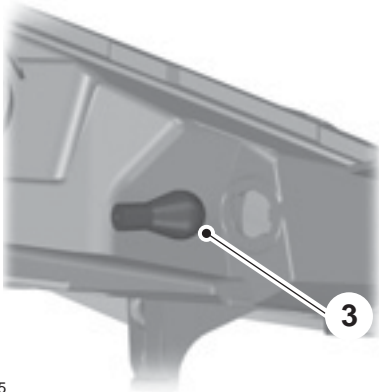

E146805

2. Gire el portalámparas hacia la izquierda y retírelo.
3. Con suavidad, presione la lámpara dentro del portalámparas, gírela hacia la izquierda y retírela.

## Luz intermitente lateral



E112777

1. Presione el lateral de la cubierta para retirar las trabas.
2. Retire la cubierta.

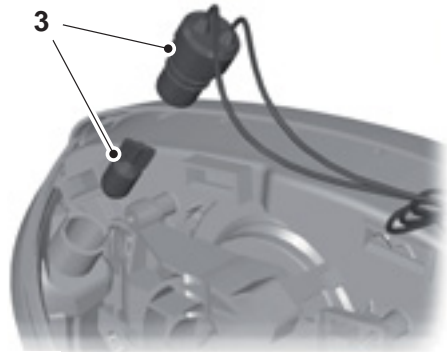

E112778

3. Retire la lámpara y el portalámparas. Retire la lámpara.

# Mantenimiento

## Faros antiniebla delanteros

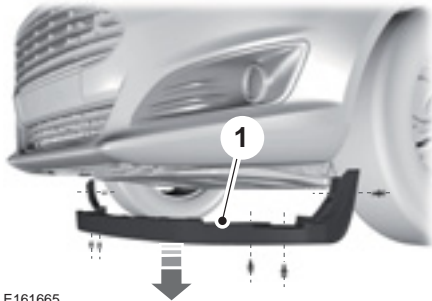

E161665

1. Retire las trabas de sujeción para tener acceso al conjunto de la lámpara.

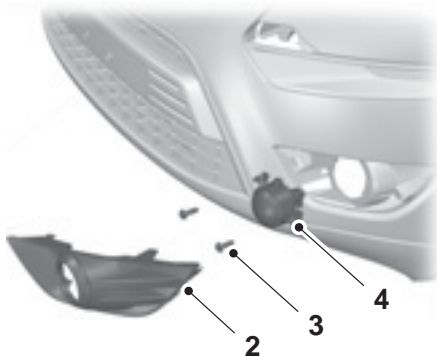

E161667

**Nota:** No se puede separar la lámpara del faro antiniebla del portalámparas.

2. Con una herramienta adecuada, retire la cubierta.
3. Retire los tornillos.
4. Desmonte la lámpara.

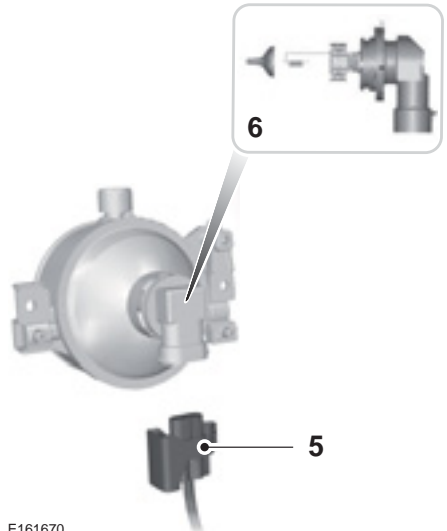

E161670

5. Desconecte el conector eléctrico.
6. Gire el portalámparas hacia la izquierda y retírelo.

## Luces traseras

### Luces de freno, traseras y de giro

1. Retire el revestimiento y desconecte el conector eléctrico.
2. Afloje la tuerca de mariposa y retire con cuidado la luz trasera.

# Mantenimiento

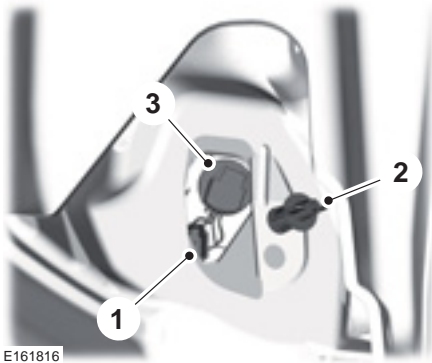

3. Saque el portalámparas y retírelo.
4. Retire la lámpara.



## Luces de marcha atrás

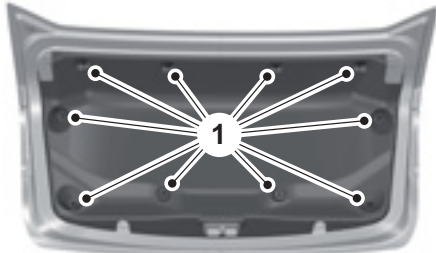

1. Retire el panel de revestimiento y desconecte el conector eléctrico.

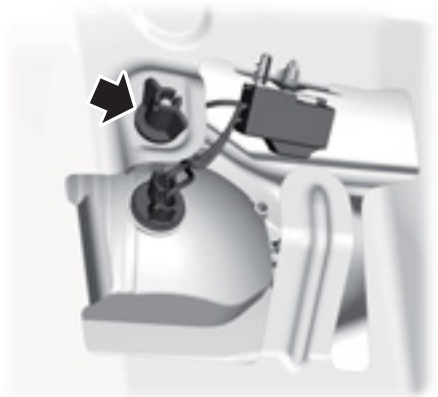

2. Afloje la tuerca de mariposa y retire con cuidado la luz trasera.

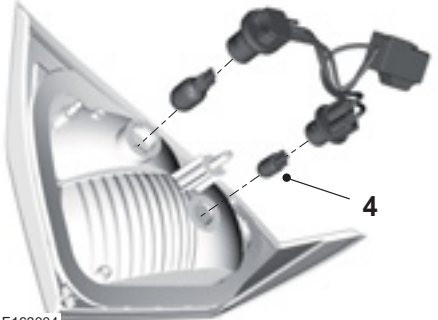

3. Gire el portalámparas hacia la izquierda y retírelo.
4. Retire la lámpara.

## Luz de freno montada en alto central

**Nota:** El tablero de luces LED no se puede reparar. Si no funcionan, consulte con su Concesionario Ford.

# Mantenimiento

## Luz de la patente

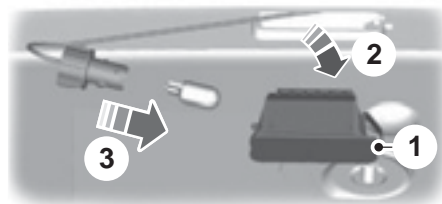

E72789

1. Libere con cuidado el clip de resorte.
2. Desmonte la lámpara.
3. Gire la lámpara hacia la izquierda y quítela.

## Luz interior

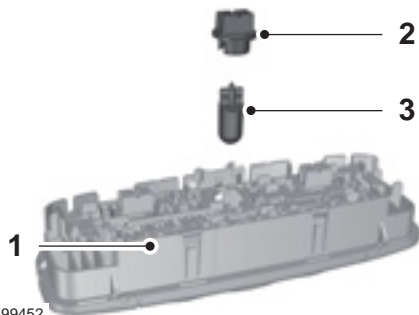

E99452

1. Quite cuidadosamente la lámpara.
2. Gire el portalámparas hacia la izquierda y retírelo.
3. Retire la lámpara.

## Lámparas de lectura

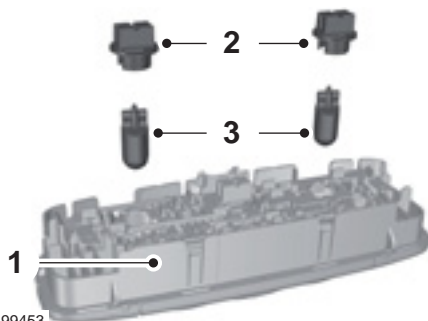

E99453

1. Quite cuidadosamente la lámpara.
2. Gire el portalámparas hacia la izquierda y retírelo.
3. Retire la lámpara.

## Luz del baúl, del piso y del portón trasero

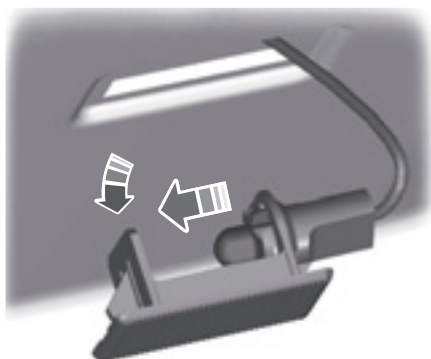

E72784

1. Quite cuidadosamente la luz.
2. Retire la lámpara.



# Mantenimiento

## CAMBIO DE LÁMPARAS - 5-PUERTAS

### AVISOS



Apague las luces y el motor.



Deje que la lámpara se enfríe antes de quitarla.

**Nota:** Sólo instale lámparas de la especificación correcta.

**Nota:** Las siguientes instrucciones describen cómo quitar las lámparas. Instale los repuestos en orden inverso, a menos que se indique lo contrario.

### Faro delantero

**Nota:** Retire las cubiertas para acceder a las lámparas.

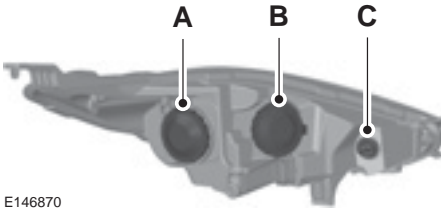

E146870

- A Luces bajas de los faros
- B Faro de luz alta y luz lateral
- C Luces direccionales

### Luces bajas

1. Quite el faro. Véase **Desmontaje de un faro delantero** (página 176).

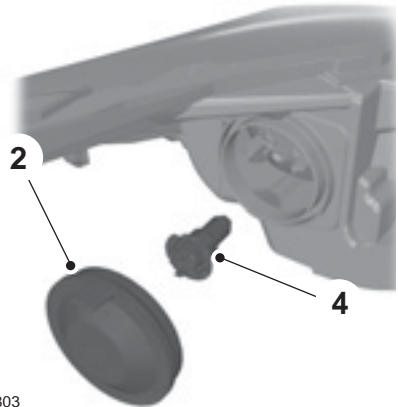

E146803

2. Retire la cubierta.
3. Desconecte el conector eléctrico.
4. Libere el broche y retire la lámpara.

**Nota:** No toque el vidrio de la lámpara.

### Luces altas

1. Quite el faro. Véase **Desmontaje de un faro delantero** (página 176).

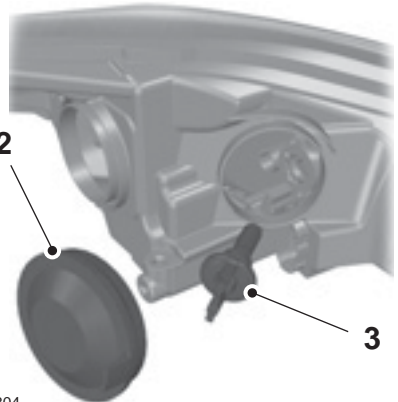

E146804

2. Retire la cubierta.

# Mantenimiento

3. Gire la lámpara hacia la izquierda y quítela.

**Nota:** No toque el vidrio de la lámpara.

## Luz lateral

1. Quite el faro. Véase **Desmontaje de un faro delantero** (página 176).

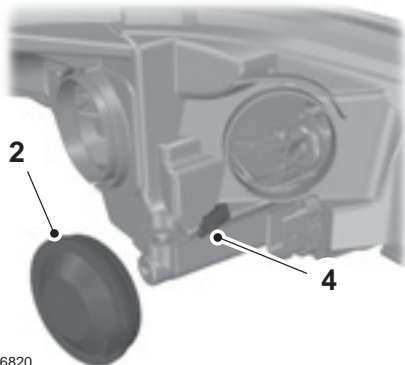

E146820

2. Retire la cubierta.
3. Retire el portalámparas.
4. Retire la lámpara.

## Luces direccionales

1. Quite el faro. Véase **Desmontaje de un faro delantero** (página 176).

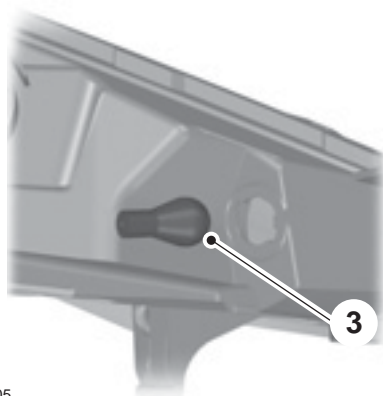

E146805

2. Gire el portalámparas hacia la izquierda y retírelo.
3. Con suavidad, presione la lámpara dentro del portalámparas, gírela hacia la izquierda y retírela.

## Luz intermitente lateral

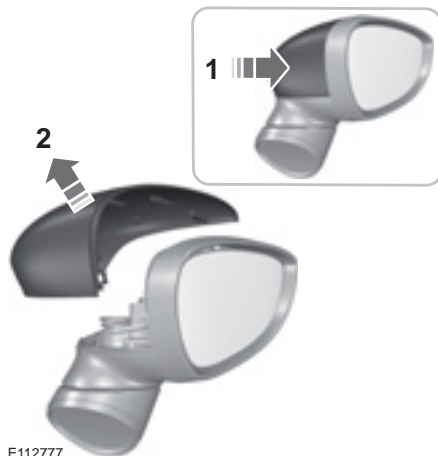

E112777

# Mantenimiento

1. Presione el lateral de la cubierta para retirar las trabas.
2. Retire la cubierta.

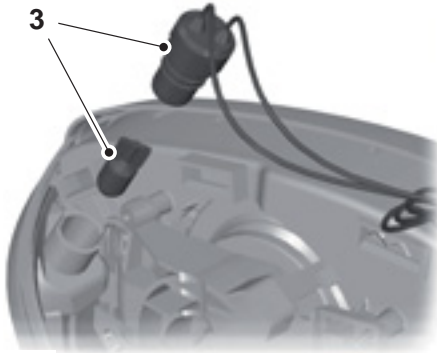

E112778

3. Retire el portalámparas. Retire la lámpara.

## Faros antiniebla delanteros

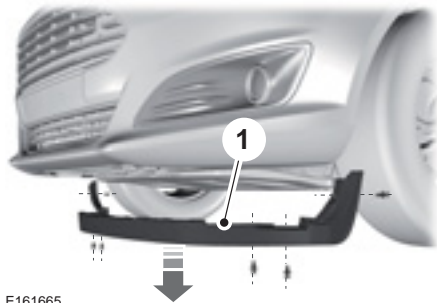

E161665

1. Retire las trabas de sujeción para tener acceso al conjunto de la lámpara.

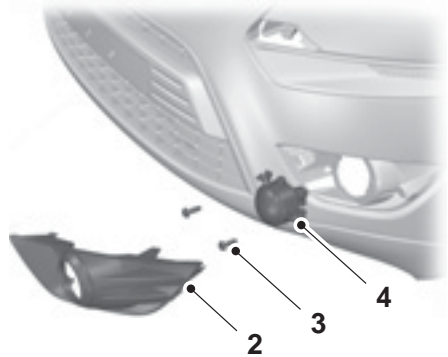

E161667

**Nota:** No se puede separar la lámpara del faro antiniebla del portalámparas.

2. Con una herramienta adecuada, retire la cubierta.
3. Retire los tornillos.
4. Desmonte la lámpara.

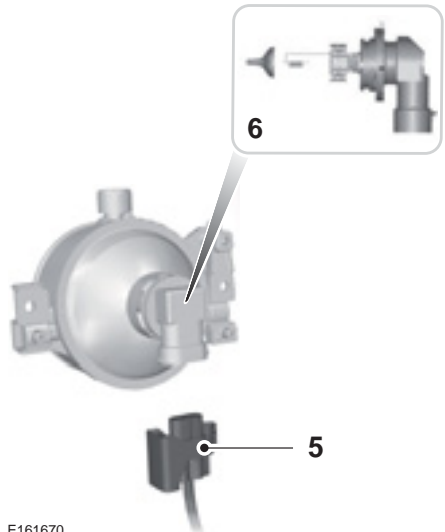

E161670

# Mantenimiento

5. Desconecte el conector eléctrico.
6. Gire el portalámparas hacia la izquierda y retírelo.

**Nota:** No toque el vidrio de la lámpara.

## Luces traseras

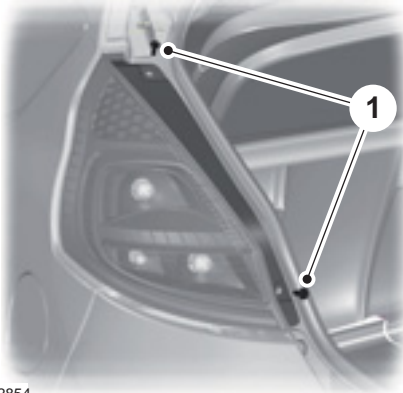

E102854

1. Retire los tornillos.



E112775

2. Levante el sello de la tapa del baúl.



E112776

3. Quite la alfombra.

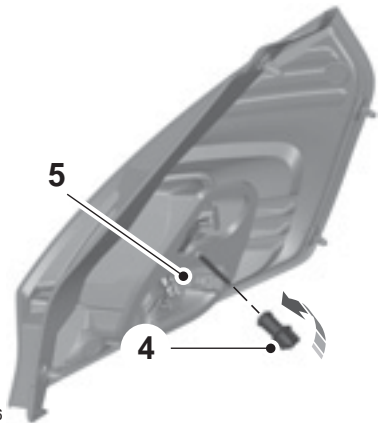

E147056

4. Desajuste la tuerca tipo mariposa.
5. Desconecte el conector eléctrico.
6. Gire el portalámparas hacia la izquierda y retírelo.

# Mantenimiento

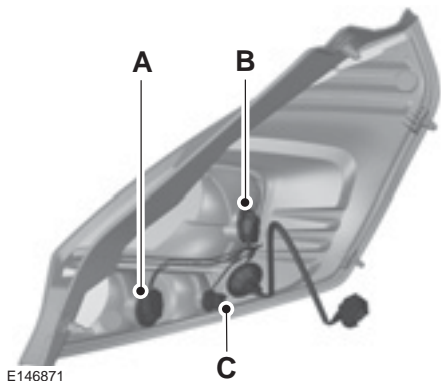

E146871

7. Con suavidad, presione la lámpara dentro del portalámparas, gírela hacia la izquierda y retírela.

- A. Indicador
- B. Trasero y de freno
- C. Marcha atrás

## Luz de freno montada en alto central

**Nota:** Estos artículos no cuentan con servicio de mantenimiento. Si no funcionan, consulte con un concesionario Ford.

## Luz de la patente

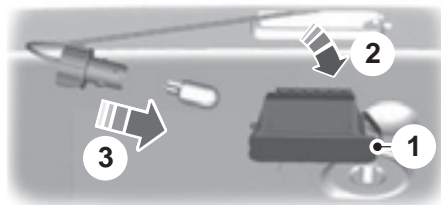

E72789

1. Libere con cuidado el clip de resorte.
2. Desmonte la lámpara.

3. Retire la lámpara.

## Luz interior

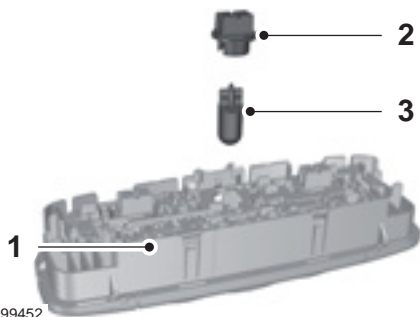

E99452

1. Quite cuidadosamente la lámpara.
2. Gire el portalámparas hacia la izquierda y retírelo.
3. Retire la lámpara.

## Lámparas de lectura

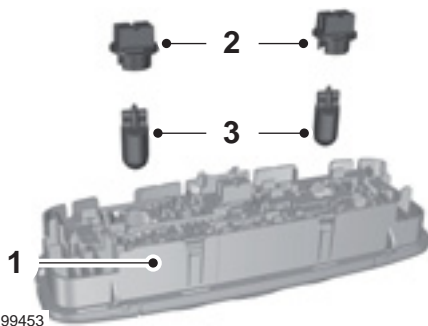

E99453

1. Quite cuidadosamente la lámpara.
2. Gire el portalámparas hacia la izquierda y retírelo.
3. Retire la lámpara.

# Mantenimiento

## Luz del baúl, del piso y del portón trasero

1. Quite cuidadosamente la luz.
2. Retire la lámpara.

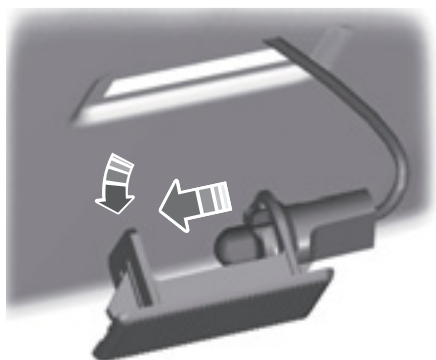

E72784

## TABLA DE ESPECIFICACIONES DE LAS LÁMPARAS

Luz	Especificación	Electricidad (watt)
Luz de giro delantera	PY21W	21
Luces altas	H1	55
Luces bajas de los faros	H7	55
Faro antiniebla delantero	H11	55
Luz lateral	W5W	5
Luz intermitente lateral	WY5W	5
Luz de giro trasera	PY21W	21
Luz de freno y trasera	P21/5W	21/5
Faro antiniebla trasero	P21W	21
Luces de marcha atrás	W16W	16
Luz de la patente	W5W	5

# Mantenimiento

Luz	Especificación	Electricidad (watt)
Lámpara interior	W6W	6
Luz de lectura	W5W	5
Luz del baúl	W5W	5

**Nota:** Algunos vehículos poseen luces LED. Las luces LED no cuentan con servicio de mantenimiento. Si no funcionan, consulte a su concesionario autorizado.

## CAMBIO DEL FILTRO DE AIRE DEL MOTOR

### PELIGRO



Para reducir el riesgo de daño al vehículo y de lesiones personales por quemaduras, no arranque el motor sin el filtro de aire ni lo desmonte con el motor en marcha.

Cambie el filtro de aire en los intervalos especificados.

**Nota:** No usar el filtro de aire correcto puede causar daños graves al motor. Si no se usa el filtro de aire correcto, la garantía por cualquier daño al motor puede quedar anulada.

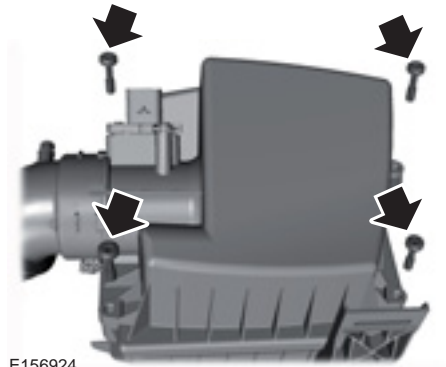

E156924

1. Afloje los tornillos de retención de la cubierta del compartimento del filtro de aire.
2. Levante cuidadosamente la cubierta del compartimento del filtro de aire.
3. Extraiga el filtro de aire del compartimento.
4. Limpie la tierra o los residuos del compartimento del filtro de aire y cúbralo para que no entre polvo al motor. Asegúrese de que quede bien cerrado.
5. Coloque el filtro de aire nuevo. Tenga cuidado de no doblar los bordes del filtro contra el compartimento o la cubierta del compartimento del filtro de aire. Esto puede dañar el filtro y permitir que aire no filtrado entre al motor si no está asentado correctamente.
6. Coloque la cubierta del compartimento del filtro de aire.

## Mantenimiento

---

7. Fije los tornillos de retención para asegurar la cubierta del compartimento del filtro de aire al compartimento.



# Cuidados del vehículo

---

## LIMPIEZA DEL EXTERIOR DEL VEHÍCULO

**Nota:** Si acude a un lavadero de autos con un ciclo de encerado, asegúrese de eliminar la cera del parabrisas y de las escobillas del limpiaparabrisas.

**Nota:** Antes de acudir a un centro de lavado de automóviles, revise si es adecuado para su vehículo.

**Nota:** Algunos lavaderos de autos utilizan agua a una presión elevada. Por este motivo, pueden entrar al vehículo gotas de agua y dañar algunas partes de su vehículo.

**Nota:** Quite la antena antes de ir a un lavadero de autos automático.

**Nota:** Apague el soplador de la calefacción para evitar que se contamine el filtro del habitáculo.

Recomendamos que lave su vehículo con una esponja y agua tibia con detergente para autos.

## Limpieza de los faros

**Nota:** No raspe las ópticas de los faros delanteros ni use productos abrasivos, solventes a base de alcohol o solventes químicos para limpiarlas.

**Nota:** No limpie los faros cuando estén secos.

## Limpieza de la luneta trasera

**Nota:** No raspe el interior de la luneta ni use productos abrasivos, solventes a base de alcohol o solventes químicos para limpiarla.

Utilice un paño limpio, que no deje pelusas, o una gamuza húmeda para limpiar el interior de la luneta.

## Limpieza de las molduras cromadas

**Nota:** No use productos abrasivos ni solventes químicos. Utilice agua con jabón.

**Nota:** No aplique productos de limpieza en superficies calientes, y tampoco deje el producto de limpieza en superficies cromadas durante un período que supere lo recomendado.

**Nota:** Los limpiadores para uso industrial (servicio pesado) o los productos químicos de limpieza pueden producir daños con el tiempo.

## Limpieza de franjas o gráficos (Si está equipado)

Se recomienda lavar el vehículo a mano, sin embargo, el lavado a presión puede utilizarse cuando:

- No utilice agua a una presión superior a 2.000 psi.
- No utilice agua a una temperatura superior a 82°C.
- Utilice un rociador con un ángulo de rocío amplio de 40°.
- Mantenga la boquilla a 305 mm de distancia y en un ángulo de 90° con respecto a la superficie de su vehículo.

**Nota:** Si sostiene la boquilla de la lavadora a presión en un ángulo con respecto a la superficie de su vehículo, puede dañar los gráficos y provocar que los bordes se despeguen de la superficie del vehículo.

## Preservación de la pintura de la carrocería

Recomendamos que encere la pintura una o dos veces al año.

**Nota:** No pula su vehículo bajo el sol intenso.

# Cuidados del vehículo

**Nota:** Evite que el pulidor entre en contacto con las superficies plásticas. Puede ser difícil quitarlo.

**Nota:** No aplique pulidor sobre el parabrisas o la luneta. Esto podría hacer que el limpiaparabrisas se vuelva ruidoso y no limpie las ventanas correctamente.

## LIMPIEZA DEL INTERIOR

**Nota:** Evite que los aromatizantes y geles desinfectantes para manos se derramen en el interior del vehículo. Si hay un derrame, limpie de inmediato. Es posible que la garantía no cubra un daño de este tipo.

**Nota:** No use productos de limpieza de uso doméstico ni limpiadores de vidrio, ya que pueden manchar o decolorar la tela y dañar las capacidades ignífugas de los materiales de los asientos.

**Nota:** Para limpiar, recomendamos el uso de agua destilada.

### Tela, alfombras, asientos de tela, techos interiores y alfombras de piso

**Nota:** Evite mojar en exceso las superficies.

**Nota:** Para evitar manchar o decolorar la tela, limpie toda la superficie.

Para la limpieza:

- Elimine el polvo y la suciedad suelta con una aspiradora o un cepillo.
- Limpie la superficie con un paño suave húmedo y una solución de agua y jabón neutro. Seque el área con un paño suave limpio.
- Si aparece una mancha en forma de anillo luego de limpiar partes puntuales de la tela, limpie todo el área de inmediato, pero no la humedezca en exceso; de lo contrario, el anillo se fijará.

## Cinturones de seguridad

### AVISOS



No use solventes de limpieza, lavandina ni tinta en los cinturones de seguridad, ya que estos productos pueden debilitar la trama de las correas del cinturón.



En los vehículos equipados con airbags montados en los asientos, no use solventes químicos ni detergentes fuertes. Estos productos pueden contaminar el sistema de airbag lateral y afectar el desempeño del airbag lateral durante un choque.

**Nota:** No use productos abrasivos ni solventes químicos para limpiar los cinturones.

**Nota:** Evite que la humedad penetre en el mecanismo retractor de los cinturones de seguridad.

La limpieza segura del vehículo se puede realizar con agua y jabón neutro. Deje que se sequen solos; no use ningún tipo de calor artificial.

### Interiores de cuero (Si está equipado)

Para limpiar las superficies del revestimiento interior de cuero y de los cuadros de instrumentos de cuero, siga los mismos pasos que para limpiar los asientos de cuero.

### Microfibra de gamuza (Si está equipado)

**Nota:** Evite la limpieza con vapor.

**Nota:** Para evitar manchar o decolorar la tela, limpie toda la superficie.

No use los siguientes productos:

- Productos para limpiar cuero
- Productos de limpieza de uso doméstico
- Soluciones con alcohol

# Cuidados del vehículo

- Quitamanchas
- Pomada para lustrar zapatos

Para la limpieza:

- Elimine el polvo y la suciedad suelta con una aspiradora.
- Limpie la superficie con un paño suave húmedo y una solución de agua y jabón neutro. Seque el área con un paño suave limpio.
- Si aparece una mancha en forma de anillo luego de limpiar partes puntuales de la tela, limpie todo el área de inmediato, pero no la humedezca en exceso; de lo contrario, el anillo se fijará.

## Pantallas del tablero de instrumentos, pantallas LCD y pantallas de radio

**Nota:** *No use productos abrasivos, solventes a base de alcohol o solventes químicos para limpiar las pantallas del tablero de instrumentos, las pantallas LCD ni las pantallas de la radio. Estos productos de limpieza pueden dañar las pantallas.*

Limpie el cuadro de instrumentos y el lente del tablero con un paño limpio, húmedo y suave. Luego use un paño limpio, seco y suave para secar.

## Luneta trasera

**Nota:** *No use ningún producto abrasivo para limpiar el interior de Luneta trasera.*

**Nota:** *No pegue adhesivos ni etiquetas en el interior de Luneta trasera.*

## Compartimentos de almacenamiento, posavasos y ceniceros

Para la limpieza:

- Extraiga cualquier pieza desmontable.
- Limpie la superficie con un paño suave húmedo y una solución de agua y jabón neutro. Seque el área con un paño suave limpio.

## PEQUEÑAS REPARACIONES DE LA PINTURA

Debe reparar los daños en la pintura causados por piedras en el camino o los rayones menores lo más pronto posible. Su Concesionario Ford puede ofrecerle una amplia variedad de productos.

Elimine las partículas como excrementos de pájaros, savia de árbol, restos de insectos, manchas de alquitrán, sal del camino y polvo residual de las industrias antes de reparar la pintura.

Lea y siga siempre las instrucciones del fabricante antes de usar los productos.

## LIMPIEZA DE LLANTAS

**Nota:** *No aplique un producto químico de limpieza a las ruedas y tapas de las ruedas cuando estén calientes o tibias.*

**Nota:** *Los limpiadores para uso industrial (servicio pesado) o los productos químicos de limpieza, junto con la agitación del cepillo para quitar el polvo de los frenos y la suciedad, con el tiempo pueden desgastar el acabado de pintura transparente.*

**Nota:** *No use limpiadores para llantas a base de ácido fluorhídrico ni de sustancias cáusticas, ni tampoco fibras metálicas, combustibles o detergentes fuertes de uso doméstico.*

# Cuidados del vehículo

---

**Nota:** Si pretende estacionar su vehículo durante un período extendido después de limpiar las ruedas con un limpiador, condúzcalo unos minutos antes de hacerlo. Esto reducirá el riesgo de que se genere más corrosión en los discos de freno, las pastillas y el revestimiento de frenos.

**Nota:** Algunos lavaderos automáticos de autos pueden producir daño al acabado de las llantas y a las tapas de las ruedas.

Las llantas de aleación y las tapas de las ruedas cuentan con un revestimiento de pintura transparente. Para mantener su condición, se recomienda:

- Límpielas semanalmente con el limpiador para neumáticos y llantas recomendado.
- Use una esponja para eliminar gran acumulación de suciedad y polvo en los frenos.
- Enjuáguelas completamente con un chorro de agua presurizado una vez finalizado el proceso de limpieza.

## GUARDADO DEL VEHÍCULO

Si planea guardar su vehículo durante 30 días o más, lea las siguientes recomendaciones de mantenimiento para asegurarse de que su vehículo permanezca en buenas condiciones de funcionamiento.

Todos los vehículos motorizados y sus componentes se diseñaron y se probaron para un manejo confiable y regular. Si el vehículo se guarda durante un plazo prolongado, existen diferentes condiciones que podrían degradar el rendimiento del motor o provocar fallas a menos que tome en cuenta precauciones específicas para preservar los componentes del motor.

## Información general

- Guarde todos los vehículos en un lugar seco y ventilado.
- Si es posible, protéjalos de la luz del sol.
- Si los vehículos se guardan en el exterior, requieren mantenimiento frecuente para protegerlos contra el óxido y los daños.

## Carrocería

- Lave bien el vehículo para eliminar suciedades, grasa, aceite, alquitrán o barro de las superficies exteriores, del alojamiento de las ruedas traseras y de la parte inferior de los guardabarros delanteros.
- Lave frecuentemente el vehículo si está guardado en ubicaciones expuestas.
- Retoque el metal expuesto o imprimado para evitar el óxido.
- Cubra las partes cromadas y de acero inoxidable con una capa gruesa de cera para automóviles para evitar la decoloración. Vuelva a poner cera cuando lave el vehículo en la medida en que lo considere necesario.
- Lubrique todas las bisagras y los pestillos del capó, de las puertas y del baúl con aceite de grado ligero.
- Cubra las molduras interiores para evitar que se decoloren.
- Mantenga todas las partes de goma libres de aceite y de solventes.

# Cuidados del vehículo

---

## Motor

- Cambie el aceite del motor y el filtro antes de guardar el vehículo, ya que el aceite del motor usado contiene contaminantes que podrían dañar el motor.
- Ponga en marcha el motor cada 15 días durante 15 minutos como mínimo. Acelérelo en punto muerto con los controles del climatizador configurados para que descongelen hasta que el motor alcance la temperatura normal de funcionamiento.
- Con el pie en el freno, cambie a todas las velocidades mientras el motor está en funcionamiento.
- Recomendamos cambiar el aceite del motor antes de usar el vehículo nuevamente.

## Sistema de combustible

- Llene el tanque de combustible con combustible de alta calidad hasta el primer corte automático de la boquilla del surtidor de combustible.

## Sistema de refrigeración

- Proteja el vehículo contra temperaturas bajo cero.
- Cuando saque el vehículo, verifique el nivel del líquido refrigerante. Confirme que no haya pérdidas en el sistema de refrigeración y que el líquido esté en el nivel recomendado.

## Batería

- Compruebe el estado de la batería y, de ser necesario, recárguela. Mantenga limpias las conexiones.
- Si el vehículo estuvo guardado más de 30 días sin que se recargue la batería, recomendamos desconectar los cables de la batería para que se mantenga la carga de la batería para un arranque rápido.

**Nota:** Si se desconectan los cables de la batería, es necesario restablecer las funciones de la memoria.

## Frenos

- Asegúrese de que los frenos y el freno de mano estén completamente sueltos.

## Neumáticos

- Mantenga la presión de aire recomendada.

## Otras precauciones

- Asegúrese de que todos los varillajes, los cables, las palancas y los pernos debajo del vehículo estén cubiertos con grasa para evitar que se oxiden.
- Mueva los vehículos al menos 7,5 m cada 15 días para lubricar las piezas de funcionamiento y evitar la corrosión.

## Retiro del vehículo

Si ya no va a mantener al vehículo guardado, haga lo siguiente:

- Lave el vehículo para eliminar cualquier suciedad o capa de grasa que se acumule en las superficies de las ventanas.
- Verifique si el limpiaparabrisas está deteriorado.

## Cuidados del vehículo

---

- Verifique debajo del capó para ver si hay materiales extraños, como nidos de ratones o ardillas, que se puedan haber acumulado en el tiempo en el que estuvo guardado.
- Verifique el caño de escape para asegurarse de que no haya ningún material extraño que se pueda haber acumulado en el tiempo en el que estuvo guardado.
- Verifique la presión de los neumáticos y ajústela de acuerdo a la etiqueta de los neumáticos.
- Verifique el funcionamiento del pedal del freno. Maneje el vehículo 4,5 m hacia adelante y hacia atrás para eliminar el óxido acumulado.
- Verifique los niveles de líquido (incluyendo el líquido refrigerante, el aceite y el combustible) para asegurarse de que no haya pérdidas y que los líquidos estén en los niveles recomendados.
- Si retira la batería, limpie los extremos de los cables de la batería e inspeccione en busca de daños.

Contacte a su Concesionario Ford si tiene alguna duda o problema.

# Llantas y neumáticos

## INFORMACIÓN GENERAL

En la abertura de la puerta del conductor, encontrará una etiqueta con los datos de presión de aire de los neumáticos.

Controle y ajuste la presión de aire de los neumáticos a temperatura ambiente y cuando estos estén fríos.

**Nota:** *Controle la presión de aire de los neumáticos regularmente para optimizar el consumo de combustible.*

**Nota:** *Use sólo tamaños de neumáticos y ruedas aprobados. Usar otros tamaños podría dañar su vehículo e invalidar la homologación nacional.*

**Nota:** *Si usa neumáticos de un diámetro distinto del diámetro de los neumáticos originales de fábrica, es posible que el velocímetro no muestre la velocidad correcta. Lleve el vehículo a un Concesionario Ford para que le reprogramen el sistema de control del motor.*

## CUIDADO DE LOS NEUMÁTICOS

**Nota:** *Al estar estacionado junto al borde de un cordón, no toque el costado del neumático.*

Si tiene que estacionar en una pendiente, hágalo lentamente con las ruedas en ángulo recto respecto del borde de un cordón.

Revise regularmente que las bandas de rodadura no tengan cortes, cuerpos extraños ni desgaste irregular. Un desgaste irregular puede indicar que la rueda no está alineada con las especificaciones.

Revise la presión de los neumáticos (incluida la rueda de auxilio) cuando estén fríos cada dos semanas o antes de iniciar un viaje.

## Riesgos en la ruta

No importa lo cuidadoso que sea al conducir, siempre existe la posibilidad de que se desinfe un neumático en la ruta. Conduzca lentamente hasta el área segura más cercana, lejos del tráfico. Esto puede dañar más el neumático desinflado; sin embargo, su seguridad es más importante.

Si siente una vibración o alteración del manejo mientras conduce, o sospecha que un neumático o el vehículo están dañados, disminuya inmediatamente la velocidad. Conduzca con precaución hasta que pueda salir del camino de manera segura. Deténgase y revise si los neumáticos están dañados. Si un neumático está dañado o desinflado, quítelo y reemplácelo por la rueda de auxilio.

## Alineación

Una mala sacudida por golpear el borde de los cordones o un bache puede provocar que los neumáticos delanteros se desalineen o se dañen. Si su vehículo parece tirar hacia un lado mientras conduce, es posible que las ruedas hayan perdido la alineación. Haga que un concesionario autorizado revise periódicamente la alineación de las ruedas. La desalineación de las ruedas delanteras o traseras puede causar un desgaste desparejo o rápido del neumático y un Concesionario Ford debe corregirla. Los vehículos con tracción en todas las ruedas y aquellos con suspensión trasera independiente pueden requerir alineación de las cuatro ruedas.

Una rueda desbalanceada puede tener como resultado el desgaste irregular del neumático.

**Nota:** *La falla del neumático por falta de alineación o balanceo no está cubierta por la garantía.*

**Nota:** *La alineación y el balanceo son responsabilidad del propietario del vehículo.*

# Llantas y neumáticos

## Rotación de los neumáticos

**Nota:** Si los neumáticos tienen un desgaste irregular o prematuro, revise la alineación y el balanceo de la rueda o corrija cualquier problema mecánico que pueda surgir antes de la rotación de los neumáticos.

**Nota:** Luego de rotar los neumáticos, revise y ajuste la presión de los neumáticos según los requisitos del vehículo.

Para asegurarse de que los neumáticos delanteros y traseros se desgasten de manera regular y duren más, recomendamos rotarlos en intervalos regulares, tal como se describe en el capítulo Mantenimiento programado. Rote las ruedas como se muestra en el diagrama en intervalos regulares de 10.000 km.

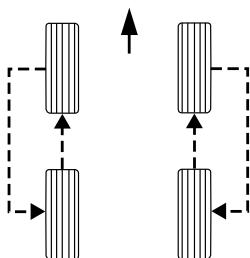

E157543

## USO DE NEUMÁTICOS DE INVIERNO

### PELIGRO

 Cuando use neumáticos para invierno, asegúrese de usar las tuercas de seguridad adecuadas.

Si usa neumáticos para invierno, asegúrese de que la presión de los neumáticos sea la adecuada.

## USO DE CADENAS PARA NIEVE

### PELIGRO



El vehículo no está autorizado para su uso con cadenas para nieve.

## CAMBIO DE UNA RUEDA

### Tuercas de rueda

Puede obtener una llave y tuercas de rueda de seguridad de repuesto en su Concesionario Ford, usando el certificado de número de referencia.

### Vehículos con rueda de auxilio

Si la rueda de auxilio es exactamente del mismo tipo y tamaño que las otras ruedas de ruta colocadas, puede reemplazar la rueda existente por la rueda de auxilio y seguir conduciendo de manera normal.

Si la rueda de auxilio es diferente de las otras ruedas de ruta, tendrá una etiqueta amarilla con el límite de velocidad que corresponda.

Consulte la siguiente información antes de cambiar una rueda de ruta.

### AVISOS



Conduzca distancias lo más cortas posibles.



No instale más de una rueda de auxilio en su vehículo a la vez.



No realice reparaciones de neumáticos en una rueda de auxilio.



No se dirija a un lavadero de autos automático.



Si no está seguro de qué tipo de rueda de auxilio tiene, no exceda los 80 km/h.



# Llantas y neumáticos

## AVISOS

-  Es posible que la distancia del vehículo al suelo se reduzca. Tenga cuidado al estacionar junto al borde de un cordón.

**Nota:** *El vehículo podría mostrar cualidades de manejo fuera de lo común.*

## Criquet del vehículo

### AVISOS

-  Sólo debe utilizar el criquet que viene con su vehículo al cambiar una rueda en situaciones de emergencia.

 Antes de utilizar el criquet del vehículo, revise que no esté dañado ni deformado y que la rosca esté lubricada y libre de material extraño.

-  Nunca coloque objetos entre el criquet y el suelo ni entre el criquet y el vehículo.

**Nota:** *Utilice un criquet con una capacidad mínima de elevación de 1,5 toneladas y una plataforma de elevación con un diámetro mínimo de 80 mm.*

## Desmontaje y almacenamiento del criquet y de la llave de cruz: 4 puertas

1. Retire la cubierta alfombrada de la rueda.



E166563

2. Retire la llave de rueda y el contenedor de gomaespuma.

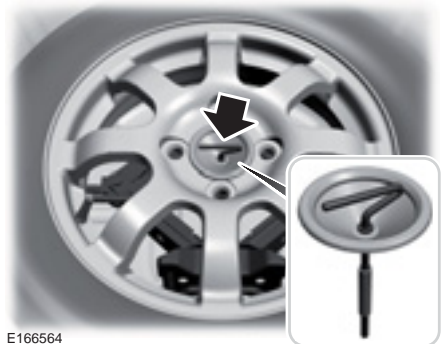

E166564

3. Retire el perno que sujeta la rueda de auxilio girándolo hacia la izquierda y retire la rueda de auxilio.

## Llantas y neumáticos

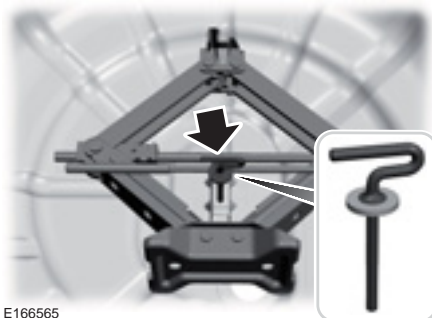

E166565

4. Retire el perno que sujeta el crique del vehículo girándolo hacia la izquierda y retire el crique.

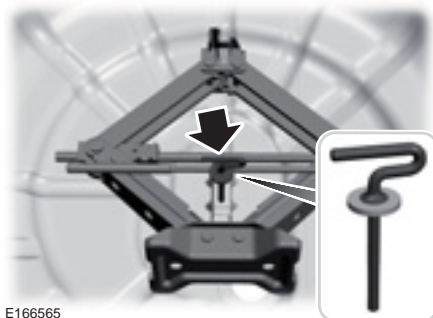

E166565

**Nota:** Asegure el crique con el accesorio de la parte trasera de la carrocería del vehículo.

6. Guarde el crique del vehículo y asegúrelo girando el perno hacia la derecha.



E166625

5. Para guardar de manera apropiada el crique del vehículo y la rueda de auxilio, alinee la punta de la flecha del brazo superior del crique con la marca del brazo inferior.

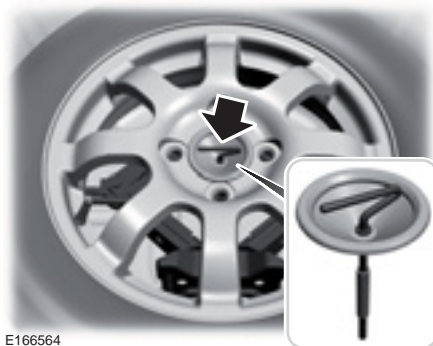

E166564

**Nota:** Asegure el neumático desinflado en la parte delantera de la carrocería del vehículo.

7. Guarde la rueda desinflada y asegúrela girando el perno hacia la derecha.

# Llantas y neumáticos



E166563

8. Guarde la llave de rueda y el contenedor de gomaespuma.
9. Vuelva a colocar la cubierta alfombrada de la rueda.

## Desmontaje y almacenamiento del crique y de la llave de cruz: 5 puertas

1. Retire la cubierta alfombrada de la rueda.

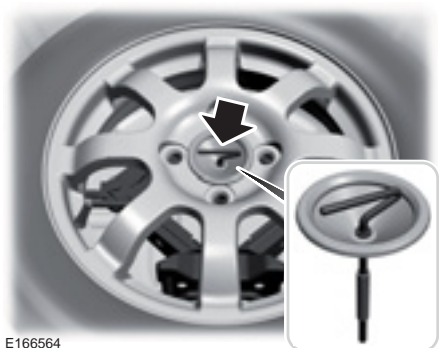

E166564

2. Retire el perno que sujeta la rueda de auxilio girándolo hacia la izquierda y retire la rueda de auxilio.

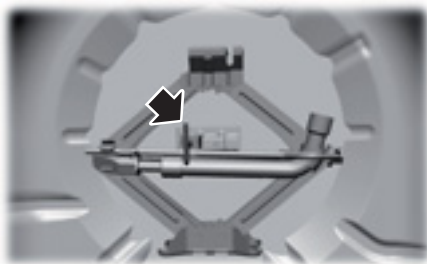

E165188

3. Retire el perno que sujeta el crique del vehículo girándolo hacia la izquierda y retire el crique.



E166625

4. Para guardar de manera apropiada el crique del vehículo y la rueda de auxilio, alinee la punta de la flecha del brazo superior del crique con la marca del brazo inferior.

# Llantas y neumáticos

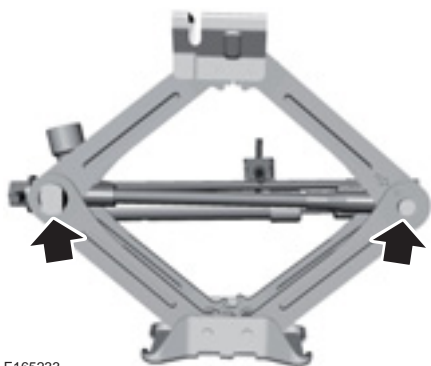

E165233

5. Coloque las tuercas en la parte posterior del cric en el espacio de la rueda de auxilio.

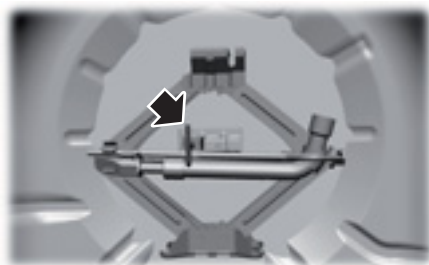

E165188

**Nota:** Asegure el cric con el accesorio que se encuentra a la izquierda en la carrocería del vehículo.

6. Guarde el cric del vehículo y asegúrelo girando el perno hacia la derecha.

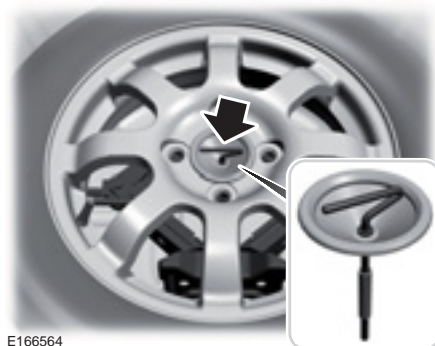

E166564

**Nota:** Asegure el neumático desinflado con el accesorio que se encuentra a la derecha en la carrocería del vehículo.

7. Guarde la rueda desinflada y asegúrela girando el perno hacia la derecha.
8. Vuelva a colocar la cubierta alfombrada de la rueda.

## Puntos de apoyo para el cric y puntos de elevación

### PELIGRO



Utilice sólo los puntos de apoyo para el cric especificados. Si utiliza otras posiciones, puede dañar la carrocería, la dirección, la suspensión, el motor, el sistema de frenos o las líneas de combustible.

# Llantas y neumáticos

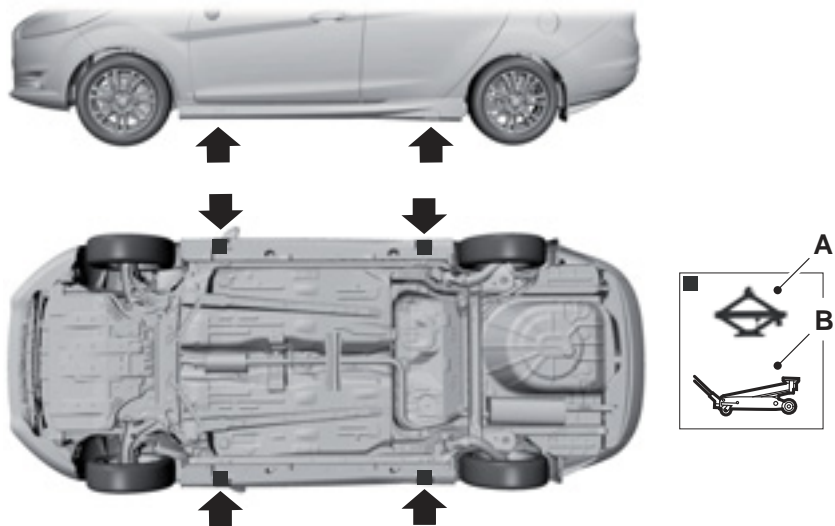

E92658

- A Para uso sólo en caso de emergencia
- B Mantenimiento

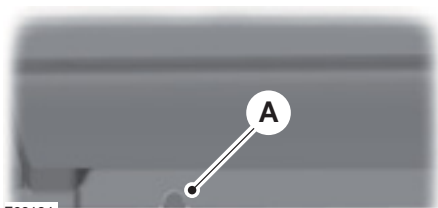

E93184

Las hendiduras en la parte inferior del vehículo señalan la ubicación de los puntos de apoyo para el cricue.

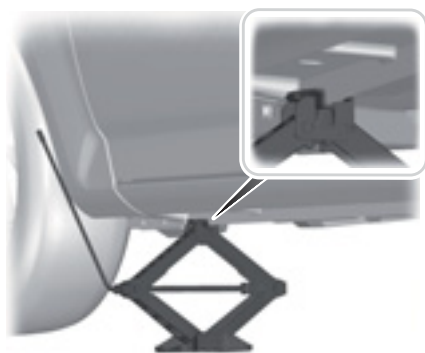

E92932

# Llantas y neumáticos



## Vehículos con faldones laterales



## Ensamblaje de la llave de cruz: 5 puertas

### PELIGRO

 Al regresar la extensión de la llave de cruz a la posición original, tenga cuidado de no apretarse los dedos.

**Nota:** Asegúrese de que la llave de cruz esté completamente extendida.



E122546

Extienda la llave de cruz.

## Desmontaje de la taza para rueda

1. Afloje las tuercas de rueda.
2. Levante el vehículo con el crique hasta que el neumático se levante del suelo.

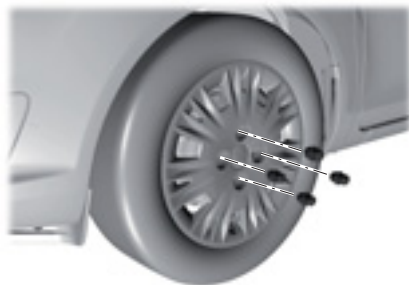



E164275

3. Retire las tuercas de rueda y la tapa de la rueda.







## Cómo quitar una rueda de ruta

### AVISOS

-  Estacione el vehículo de modo que ni el tráfico ni usted estorben o queden expuestos al peligro.
-  Coloque un triángulo de advertencia.
-  Asegúrese de que el vehículo esté sobre suelo firme y nivelado con las ruedas apuntando directamente hacia adelante.

# Llantas y neumáticos

## AVISOS

-  Apague el encendido y accione el freno de mano.
-  Si la transmisión de su vehículo es manual, mueva la palanca selectora a primera velocidad o a marcha atrás. Si tiene transmisión automática, mueva la palanca de cambios a la posición **(P)**.
-  Haga que los pasajeros bajen del vehículo.
-  Asegure la rueda opuesta diagonalmente con un bloque apropiado o con una cuña para rueda.
-  No trabaje debajo de su vehículo cuando el crique sea el único soporte.
-  Asegúrese de que el crique esté vertical con respecto al punto de apoyo para el crique y que la base esté plana sobre el suelo.
-  No deje los neumáticos de aleación de cara al suelo, ya que esto dañará la pintura.

**Nota:** La rueda de auxilio se encuentra debajo de la alfombra del piso del baúl.

1. Coloque la llave de tuerca de rueda de seguridad.

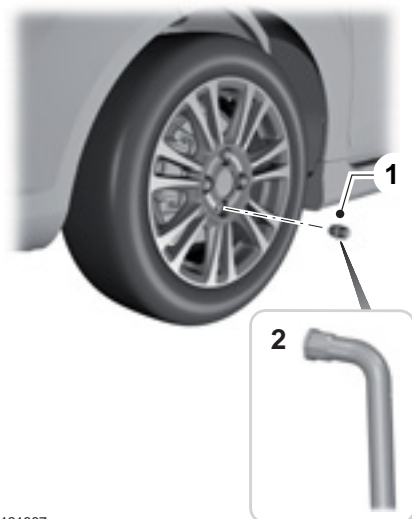



E121887

2. Afloje las tuercas de rueda.
3. Levante el vehículo con el crique hasta que el neumático se levante del suelo.
4. Retire las tuercas de rueda y la rueda.

## Instalación de una rueda de ruta

### AVISOS

-  Asegúrese de que las flechas de los neumáticos direccionales apunten en la dirección de la rotación cuando el vehículo avance. Si tiene que ajustar una rueda de auxilio con las flechas apuntando en la dirección opuesta, haga que un concesionario autorizado reajuste la rueda en la dirección correcta.
-  Use sólo tamaños de neumáticos y ruedas aprobados. Usar otros tamaños podría dañar el vehículo e invalidar la homologación nacional. Véase **Especificaciones técnicas** (página 206).

# Llantas y neumáticos

## AVISOS

 Asegúrese de que no haya lubricación (grasa o aceite) en las roscas o la superficie entre las salientes y tuercas de las ruedas. Esto puede hacer que las tuercas de las salientes se suelten mientras conduce.

 No coloque neumáticos run flat en vehículos que no los tengan instalados de fábrica. Comuníquese con un concesionario Ford para obtener más información sobre la compatibilidad.

## AVISOS

 No coloque neumáticos de aleación con tuercas de rueda diseñadas para usarse en ruedas de acero.

 Las tuercas de rueda están sujetas a cambio. Debe asegurarse de utilizar sólo las tuercas de rueda y las ruedas específicas proporcionadas para su vehículo. Si tiene alguna duda, póngase en contacto con un concesionario autorizado.

**Nota:** Las tuercas de los neumáticos de aleación y de los neumáticos de acero con rayos también se pueden utilizar para la rueda de auxilio de acero durante un período corto (dos semanas como máximo).

**Nota:** Asegúrese de que las superficies de contacto de la rueda y el cubo estén libres de material extraño.

**Nota:** Asegúrese de que los conos de las tuercas de rueda estén contra la rueda.

1. Coloque la rueda y la tapa de la rueda.
2. Coloque las tuercas de rueda y ajústelas manualmente.
3. Coloque la llave de tuerca de rueda de seguridad.

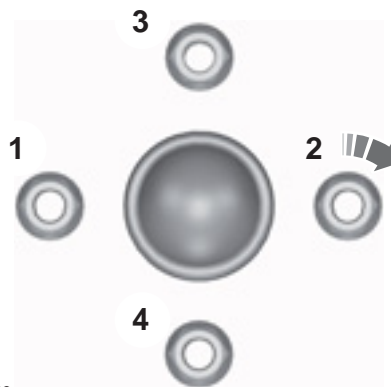

E90589

4. Apriete parcialmente las tuercas de rueda en la secuencia que se muestra.
5. Baje el vehículo y retire el crিকে.
6. Apriete las tuercas de rueda por completo en la secuencia que se muestra. Véase **Especificaciones técnicas** (página 206).

## PELIGRO

 Haga revisar las tuercas de rueda para comprobar si están apretadas y la presión de los neumáticos lo antes posible.



# Llantas y neumáticos

## ESPECIFICACIONES TÉCNICAS

### Par de apriete de las tuercas de rueda

Tipo de rueda	Nm
Ruedas de ruta	135 Nm
Rueda de auxilio	135 Nm

### Alineación de las ruedas

Valores de alineación		
Ruedas delanteras – Convergencia/Divergencia total		
Valores en	Nominal	Margen de tolerancia
Grados decimales	0.2°	-0,15° a -0,55°
Grados y minutos	0° 12'	0° 9' a 0° 33'

Valores de alineación		
Ruedas delanteras - Inclinación del eje		
Valores en	Nominal	Margen de tolerancia
Grados decimales	3.34°	2,34° a 4,34°
Grados y minutos	3° 20'	2° 20' a 4° 20'

Ruedas delanteras - Comba		
Valores en	Nominal	Margen de tolerancia
Grados decimales	-0.68°	-1,93° a 0,57°
Grados y minutos	0° -40' 52"	-1° 56' a 0° 36'

# Llantas y neumáticos

<b>Valores de alineación</b>		
<b>Ruedas traseras - Comba</b>		
Valores en	Nominal	Margen de tolerancia
Grados decimales	-1.52°	-2,77° a -0,27°
Grados y minutos	-0° -18'	-2° 46' a -0° 16'
<b>Ruedas traseras: convergencia/divergencia total</b>		
Valores en	Nominal	Margen de tolerancia
Grados decimales	0.31°	0,06° a 0,56°
Grados y minutos	0° 19'	0° 4' a 0° 34'

## Presiones de inflado de los neumáticos (en frío)

### 4-Puertas

#### Transmisión manual

Tamaño del neumático	Carga normal				Carga completa	
	Delan- teras	Delanteras: rendimiento	Traseras	Traseras: rendimiento	Delan- teras	Traseras
	psi	psi	psi	psi	psi	psi
195/55 R15	30	33	26	30	35	46
195/50 R16	30	33	26	30	35	46
T125/80 D15 95M <sup>1</sup>	61	-	61	-	61	61

<sup>1</sup>No exceda las 50 mph (80 km/h).

# Llantas y neumáticos

## Transmisión automática

Tamaño del neumático	Carga normal				Carga completa	
	Delan- teras	Delanteras: rendimiento	Traseras	Traseras: rendimiento	Delan- teras	Traseras
	psi	psi	psi	psi	psi	psi
195/55 R15	33	33	26	30	35	46
195/50 R16	33	33	26	30	35	46
T125/80 D15 95M <sup>1</sup>	61	-	61	-	61	61

<sup>1</sup>No exceda las 50 mph (80 km/h).

## 5-Puertas

### Transmisión manual

Tamaño del neumático	Carga normal				Carga completa	
	Delan- teras	Delanteras: rendimiento	Traseras	Traseras: rendimiento	Delan- teras	Traseras
	psi	psi	psi	psi	psi	psi
195/55 R15	30	33	26	30	35	46
195/50 R16	30	33	26	30	35	46
175/65 R14 <sup>1</sup>	44	-	44	-	44	44

<sup>1</sup>No exceda las 50 mph (80 km/h).

# Llantas y neumáticos

## Transmisión automática

Tamaño del neumático	Carga normal				Carga completa	
	Delan- teras	Delanteras: rendimiento	Traseras	Traseras: rendimiento	Delan- teras	Traseras
	psi	psi	psi	psi	psi	psi
195/55 R15	33	33	26	30	35	46
195/50 R16	33	33	26	30	35	46
175/65 R14 <sup>1</sup>	44	-	44	-	44	44

<sup>1</sup>No exceda las 50 mph (80 km/h).

# Capacidades y especificaciones

## DATOS TÉCNICOS MOTOR

Ítem	Especificación
Posición del motor	Transversal/Delantero
Tipo de motor	1.6L TIVCT
Cantidad y disposición de los cilindros	4 en línea
Válvulas	4 por cilindro
Distribución	Distribución variable de doble árbol de levas. Accionamiento de válvulas por botador.
Diámetro interior del cilindro	79,0 mm
Carrera del pistón	81,4 mm
Relación de compresión	11:1
Cilindrada	1596 cm <sup>3</sup>
Potencia del motor con nafta	120 CV (88 KW) a 6000 rpm
Torque máximo con nafta	152 Nm @ 4200 rpm
Velocidad máxima del motor	6450 rpm
Velocidad del motor en marcha lenta	750 +/- 100 rpm
Sistema de combustible	Inyección electrónica multipunto secuencial con controlador digital (PFI)
Orden de encendido	1-3-4-2
Sistema de encendido	Electrónico digital
Tipo de admisión de aire	Motor aspirado naturalmente

## Capacidades y especificaciones

---

### RELACIONES DE TRANSMISIÓN - TRANSMISIÓN AUTOMÁTICA

#### Relaciones de engranajes

Ítem	Relación
Primera marcha	3,917:1
Segunda marcha	2,429:1
Tercera marcha	1,436:1
Cuarta marcha	1,021:1
Quinta marcha	0,867:1
Sexta marcha	0,702:1
Marcha atrás	3,507:1
Relación final: Primera, segunda, quinta y sexta velocidad.	4,105:1
Relación final: Tercera, cuarta velocidad y marcha atrás.	4,588:1

## Capacidades y especificaciones

---

### RELACIONES DE TRANSMISIÓN - TRANSMISIÓN MANUAL DE 5 VELOCIDADES

#### Relaciones de engranajes

Ítem	Relación
Primera Marcha	3,846:1
Segunda Marcha	2,038:1
Tercera Marcha	1,281:1
Cuarta Marcha	0,951:1
Quinta Marcha	0,756:1
Marcha atrás	3,615:1
Relación final	4,07:1

# Capacidades y especificaciones

---

## ESPECIFICACIONES DE LA DIRECCIÓN

### Alineación de las ruedas

Descripción de las dimensiones	Especificación
Rueda delantera - Convergencia total.	Convergencia positiva $0,2 \pm 0,35^\circ$
Rueda trasera - Convergencia total.	Convergencia positiva $0,31^\circ$

### Radio de giro

Descripción de las dimensiones	Especificación
Radio de giro mínimo.	10,1 m



# Capacidades y especificaciones

---

## PESOS

### PELIGRO



No exceda el peso bruto máximo del vehículo establecido en la placa de identificación del vehículo.

---

### Vehículos con caja de cambios manual

Descripción de las dimensiones	1.6L Sigma libras (kg)
En orden de marcha.	1.248–1.263
Capacidad de carga.	373–358
Peso bruto total.	1.621

# Capacidades y especificaciones

## NÚMERO DE IDENTIFICACIÓN DEL VEHÍCULO

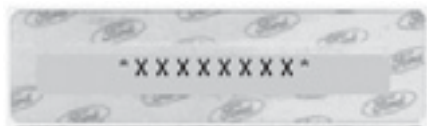

E165509

El número de identificación del vehículo se encuentra en las siguientes ubicaciones.

## Ubicaciones del número de identificación del vehículo

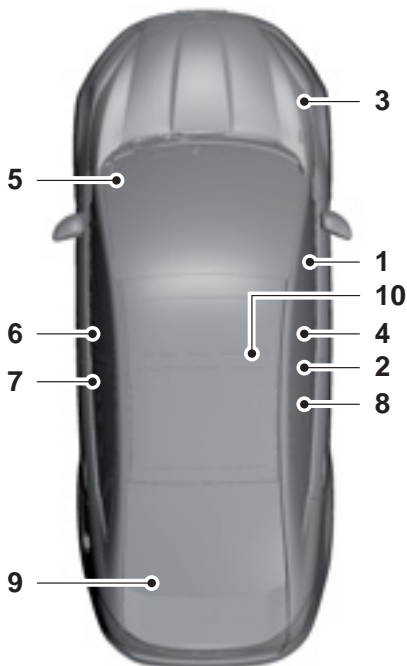

E181130

- 1 El número de identificación principal está grabado en el piso al frente del asiento del acompañante, debajo de la alfombra.
- 2 En el pilar B derecho, se encuentra una etiqueta con el número de identificación del vehículo.
- 3 En el montaje derecho de la suspensión se encuentra una etiqueta con el número de identificación del vehículo.

# Capacidades y especificaciones

- 4 - 9 El número de identificación del vehículo se encuentra grabado en el parabrisas, en las ventanillas de las puertas y en la luneta.
- 10 Debajo del asiento del acompañante, debajo de la alfombra, se encuentra una etiqueta con el número de identificación del vehículo.

**Nota:** En las etiquetas y en los cristales sólo se muestran los últimos ocho caracteres del número de identificación del vehículo.

## NÚMERO DEL MOTOR



E165462

## Capacidades

Ítem	Especificación
Capacidad de llenado de aceite del motor, incluido el filtro de aceite.	4 L
Capacidad de llenado de aceite del motor, sin incluir el filtro de aceite.	3,7 L
Capacidad de llenado de refrigerante del motor.	5,5 L

El número del motor se encuentra del lado izquierdo del bloque de cilindros, cerca de la caja de cambios.

## CAPACIDADES Y ESPECIFICACIONES

### PELIGRO



El sistema de refrigeración del aire acondicionado tiene refrigerante a alta presión. Sólo personal calificado debe reparar el sistema de refrigeración del aire acondicionado. Abrir el sistema de refrigeración del aire acondicionado puede provocar lesiones personales.

# Capacidades y especificaciones

Ítem	Especificación
Capacidad de llenado de líquidos con transmisión manual.	2,1 L
Capacidad de llenado de líquidos con transmisión automática.	1,7 L
Capacidad de llenado del tanque de combustible.	47 L
Capacidad de llenado del sistema de lavaparabrisas.	2,5 L

## Reposición de aceite del motor

Cantidad
0,7 L

La cantidad de aceite para motor necesaria para alcanzar el nivel indicado en la varilla indicadora del mínimo al máximo.

Aceite de motor - SAE 5W-30	WSS-M2C913-C
Aceite de motor - SAE 5W-30	WSS-M2C913-D
Anticongelante	WSS-M97B44-D
Aceite para caja de cambios/piñón - SAE 75W	WSS-M2C200-D2
Líquido para frenos	WSS-M6C65-A2

Su motor está diseñado para usar aceite para motor ELAION F50E, el cual reduce el consumo de combustible y, a la vez, mantiene la durabilidad del motor. El uso de aceites que no sean los especificados puede ocasionar que se requiera un período de arranque del motor más largo, que se reduzca el rendimiento del motor y que disminuya el ahorro de combustible. Si no puede conseguir un aceite que cumpla con la especificación definida por WSS-M2C913-C/D, debe usar un aceite SAE 5W-30 que cumpla con la especificación ACEA A5/B5.

**Nota:** No use más de 1 L del aceite para motor alternativo entre los intervalos de servicio programados.

## Especificaciones

Sólo utilice líquidos que cumplan con las especificaciones de Ford. Use aceites y líquidos que cumplan con la especificación y los grados de viscosidad definidos.

El uso de otros líquidos puede provocar daños que la garantía del vehículo no cubra.

Si usa aceites y líquidos que no cumplen con la especificación y el grado de viscosidad definidos, se puede producir lo siguiente:

- Daños en las piezas que posiblemente la garantía del vehículo no cubra.
- Períodos de giro del motor más prolongados.
- Aumento de los niveles de emisiones.
- Reducción del rendimiento del motor.
- Reducción del rendimiento del combustible.
- Disminución del rendimiento de los frenos.

# Capacidades y especificaciones

## ESPECIFICACIONES TÉCNICAS - 4-PUERTAS

### Dimensiones del vehículo

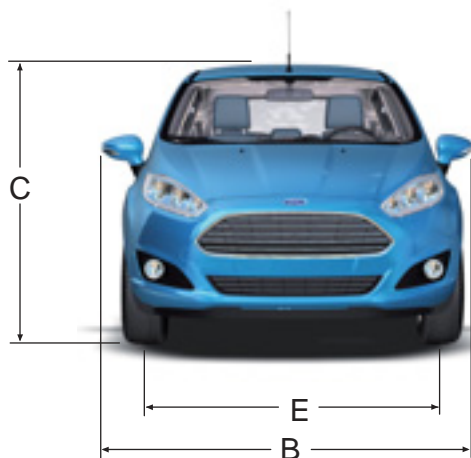
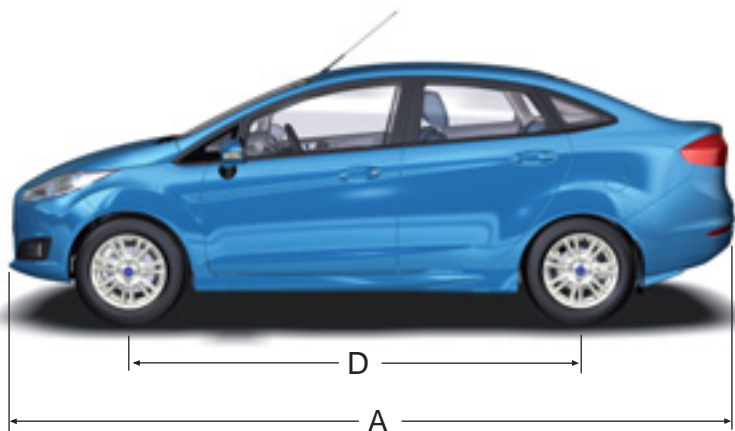

E161866

## Capacidades y especificaciones

---

<b>Ítem</b>	<b>Descripción de las dimensiones.</b>	<b>Dimensión</b>
A	Largo máximo.	4.407 mm
B	Ancho máximo con los espejos plegados.	1.722 mm
B	Ancho máximo con los espejos desplegados.	1.977 mm
C	Alto total.	1.476 mm
D	Distancia entre ejes.	2.489 mm
E	Trocha delantera.	1.466–1.477 mm
E	Trocha trasera.	1.448–1.466 mm

### Capacidades

<b>Ítem</b>	<b>Capacidad</b>
Capacidad del baúl	342 L

# Capacidades y especificaciones

---

## ESPECIFICACIONES TÉCNICAS - 5-PUERTAS

### Dimensiones del vehículo

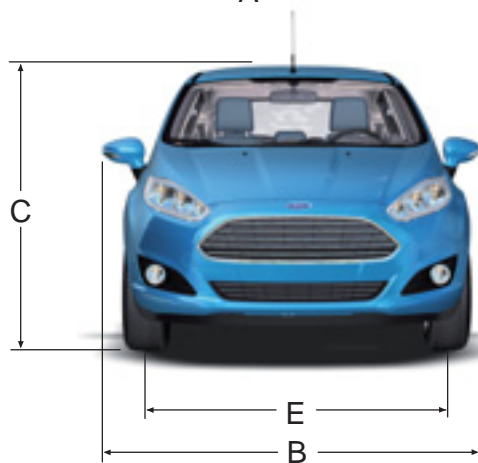
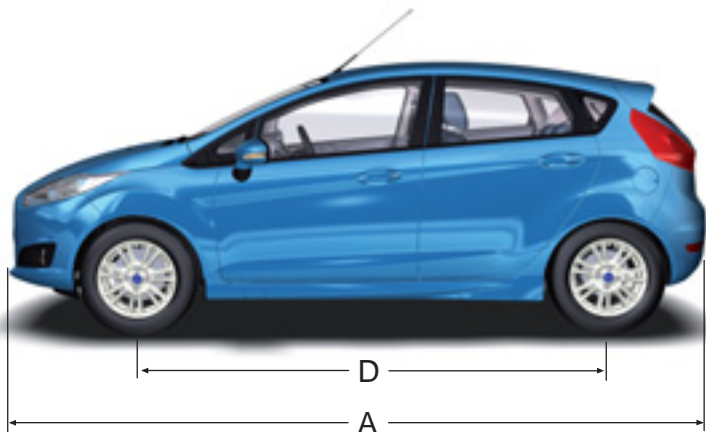

## Capacidades y especificaciones

Ítem	Descripción de las dimensiones	Dimensión
A	Largo máximo.	3.969* - 4.056** mm
B	Ancho máximo con los espejos desplegados.	1.978 mm
	Ancho máximo con los espejos plegados.	1.764 mm
C	Alto total.	1.464* - 1.476** mm
D	Distancia entre ejes.	2.489 mm
E	Trocha delantera.	1.473–1.493 mm
	Trocha trasera.	1.460–1.480 mm

\*Vehículo origen Brasil. \*\* Vehículo origen México.

### Baúl

Capacidad
281 L



# Sistema de audio

## INFORMACIÓN GENERAL

### PELIGRO



El equipo de sonido puede dañar la audición si está expuesto a un nivel superior a los 85 dB (ochenta y cinco decibelios). Ley 11.29/2006.

## Frecuencias de radio y factores de recepción

### Factores de la recepción de radio

Distancia y potencia	Mientras más se aleja de una estación FM, más débil es la señal y la recepción.
Terreno	Los cerros, las montañas, los edificios altos, los puentes, los túneles, los pasos elevados en autopistas, los estacionamientos cubiertos, los follajes de árboles densos y las tormentas eléctricas pueden interferir con la recepción.
Sobrecarga de estaciones	Cuando pase cerca de una torre de transmisión de radio, una señal más potente puede cancelar una señal más débil y puede causar interferencias en el sistema de audio.

## Información de CD y el reproductor de CD

**Nota:** Las unidades de CD están diseñadas para reproducir solamente discos compactos de audio de 4,75 pulg (12 cm) originales. Debido a incompatibilidad técnica, ciertos discos compactos grabables y regrabables podrían no funcionar correctamente cuando se usan en reproductores de CD Ford.

**Nota:** Los CD con etiquetas caseras de papel (adhesivas) no se deben insertar en el reproductor de CD, ya que éstas podrían desprenderse y hacer que el disco se atasque. Se recomienda identificar los CD caseros con un marcador permanente en vez de utilizar etiquetas adhesivas. Las biromes pueden dañar los CD. Consulte a un Concesionario Ford para obtener más información.

**Nota:** No use ningún disco con forma irregular o con una película protectora antirrayaduras adherida.

Tome siempre los discos únicamente por los bordes. Limpie el disco con un limpiador de CD aprobado solamente, limpiando desde el centro del disco hacia el borde. No limpie con movimientos circulares.

No exponga los discos directamente a la luz del sol ni a fuentes de calor por períodos prolongados.

# Sistema de audio

## Canciones MP3 y WMA, y estructura de carpetas

Los sistemas de audio capaces de reconocer y reproducir canciones individuales MP3 y WMA y estructuras de carpetas funcionan de la siguiente forma:

- Existen dos modos diferentes para reproducir discos MP3 y WMA: modo de canción MP3 y WMA (sistema predeterminado) y modo de carpeta MP3 y WMA.
- El modo de canción MP3 y WMA ignora cualquier estructura de carpetas en el disco MP3 y WMA. El reproductor enumera cada canción MP3 y WMA en el disco (indicadas por la extensión de archivo .mp3 o WMA) desde T001 hasta un máximo de T255. Es posible que la cantidad máxima de archivos MP3 y WMA reproducibles sea menor según la estructura del CD y el modelo exacto de la radio.
- El modo de carpeta MP3 y WMA representa una estructura de carpeta que consta de un nivel de carpetas. El reproductor de CD enumera todas las pistas MP3 y WMA en el disco (indicadas por la extensión de archivo .mp3 o WMA) y todas las carpetas que contienen archivos MP3 y WMA, desde F001 (carpeta) T001 (canción) hasta F253 T255.
- La creación de discos con un solo nivel de carpetas ayuda a la navegación a través de los archivos del disco.

Si está grabando sus propios discos MP3 y WMA, es importante comprender la manera en que el sistema lee las estructuras que crea. Si bien pueden haber varios archivos presentes, (archivos con extensiones distintas a mp3 y WMA), se reproducirán sólo los archivos con

extensión .mp3 y WMA; el sistema ignora otros archivos. Esto le permite usar el mismo disco MP3 y WMA para diversas tareas en la computadora de su trabajo, la computadora de su casa y la del sistema del vehículo.

En el modo de canción, el sistema muestra y reproduce la estructura como si tuviese sólo un nivel (se reproducen todos los archivos .mp3 y WMA, sin importar si se encuentran en una carpeta específica). En el modo de carpeta, el sistema sólo reproduce los archivos .mp3 o WMA en la carpeta actual.

## UNIDAD DE AUDIO - VEHÍCULOS CON: AM/FM/CD

### PELIGRO



Conducir mientras está distraído puede ocasionar la pérdida de control del vehículo, un choque y lesiones. Le recomendamos enfáticamente que tenga extrema precaución cuando utilice cualquier dispositivo que pudiera distraerlo mientras conduce. Su principal responsabilidad es la operación segura del vehículo. Recomendamos que no se utilice ningún dispositivo portátil al conducir y sugerimos el uso de sistemas activados por voz cuando sea posible. Asegúrese de conocer todas las leyes locales correspondientes que puedan afectar el uso de dispositivos electrónicos mientras conduce.

**Nota:** *Sobre la unidad, se encuentra una pantalla multifunción integrada. La pantalla muestra información importante sobre el control de su sistema. Además, hay varios íconos ubicados alrededor de la pantalla que se iluminan cuando una función está activa (por ejemplo, CD, radio o Aux.).*

## Sistema de audio

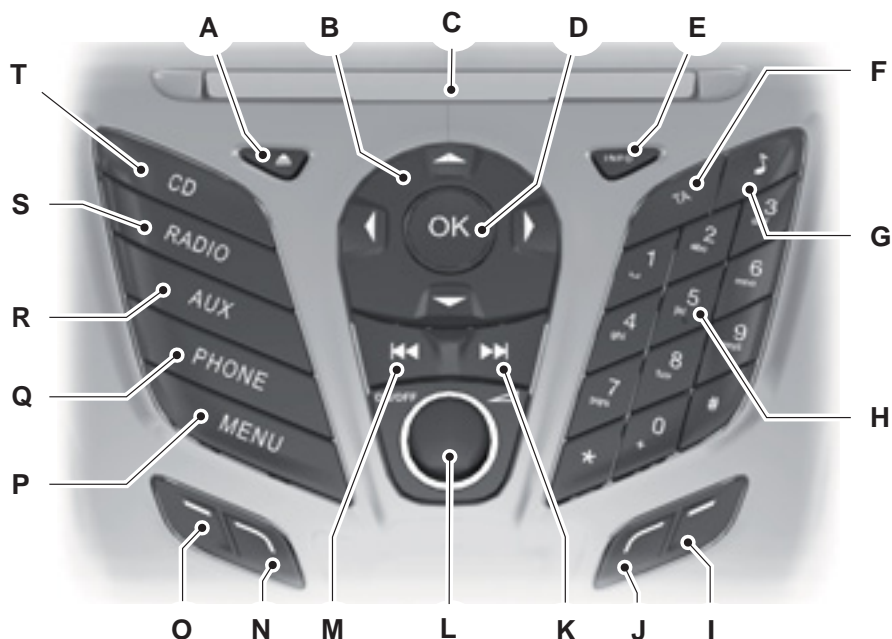

E130142

- A **Expulsar:** presione el botón para expulsar un CD.
- B **Flechas del cursor:** presione un botón para desplazarse por las opciones en pantalla.
- C **Ranura para CD:** lugar donde se inserta un CD.
- D **OK:** presione el botón para confirmar las selecciones en pantalla.
- E **INFO:** presione el botón para acceder a información de radio, CD, USB y iPod.
- F **TA:** presione el botón para activar o desactivar los anuncios de tráfico y cancelar los informes durante un informe activo.
- G **Sound:** (Sonido) Presione el botón para ajustar la configuración de sonido para graves, agudos, balance y distribución. Presione **OK** para confirmar la configuración o **MENU** para salir.
- H **Teclado numérico:** presione el botón para volver a sintonizar una estación de radio almacenada previamente. Para guardar una estación favorita, mantenga presionado el botón hasta que vuelva el sonido.

# Sistema de audio

---

- I **Botón de función 4:** presione el botón para seleccionar diferentes funciones del sistema de audio, según el modo en que se encuentre (por ejemplo, radio o CD).
- J **Botón de función 3:** presione el botón para seleccionar diferentes funciones del sistema de audio, según el modo en que se encuentre (por ejemplo, radio o CD).
- K **Buscar y adelantar:** en modo radio, seleccione una banda de frecuencia y presione este botón. El sistema se detiene en la primera estación de la banda que encuentra hacia arriba. Mantenga presionado el botón para avanzar rápidamente las estaciones y, luego, suelte el botón para reproducir la próxima estación disponible. En el modo CD, presione este botón para seleccionar la canción siguiente. Mantenga presionado el botón para adelantar rápidamente la canción actual.
- L **Encendido, apagado y volumen:** presione el botón para encender o apagar el sistema de audio. Gire el selector para ajustar el volumen.
- M **Buscar y dar marcha atrás rápidamente:** en el modo radio, seleccione una banda de frecuencia y presione este botón. El sistema se detiene en la primera estación de la banda que encuentra hacia abajo. Mantenga presionado el botón para pasar rápidamente las estaciones y, luego, suelte el botón para reproducir la estación anterior disponible. En el modo CD, presione este botón para seleccionar la canción anterior. Mantenga presionado el botón para retroceder rápidamente la canción actual.
- N **Botón de función 2:** presione el botón para seleccionar diferentes funciones del sistema de audio, según el modo en que se encuentre (por ejemplo, radio o CD).
- O **Botón de función 1:** presione el botón para seleccionar diferentes funciones del sistema de audio, según el modo en que se encuentre (por ejemplo, radio o CD).
- P **MENU:** presione el botón para acceder a distintas funciones del sistema de audio. Consulte **Estructura del menú** más adelante en esta sección.
- Q **PHONE:** presione el botón para acceder a la función de teléfono del sistema SYNC. Para ello, presione PHONE y luego MENU.
- R **AUX:** presione el botón para acceder a las funciones AUX y SYNC; además, a través de este botón puede cancelar la navegación por un menú o una lista.
- S **RADIO:** presione el botón para seleccionar distintas bandas de radiofrecuencia; también le permite cancelar la navegación por un menú o una lista.
- T **CD:** presione el botón para cambiar la fuente a CD; además, le permite cancelar la navegación por un menú o una lista.

# Sistema de audio

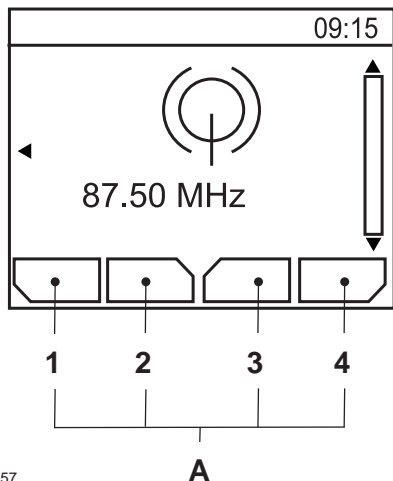

E104157

- A Descripción de los botones de función 1 a 4

Los botones de función 1 a 4 dependen del contexto y cambian según el modo actual de la unidad. La descripción de la función actual se muestra en la pantalla.

## Botón Sound

Le permite ajustar la configuración de sonido (p. ej., graves, medios y agudos).

1. Presione el botón Sound.
2. Utilice los botones de flecha hacia arriba o hacia abajo para seleccionar la opción deseada.
3. Utilice las flechas izquierda y derecha para realizar el ajuste necesario. La pantalla indica el nivel seleccionado.
4. Presione el botón **OK** para confirmar los nuevos ajustes.

## Botón banda de frecuencia

Presione el botón **RADIO** para seleccionar una de las bandas de frecuencia disponibles.

Puede utilizar el selector para volver a la recepción de radio después de haber estado escuchando otra fuente.

También puede oprimir el botón de flecha izquierda para ver las bandas de frecuencia disponibles. Desplácese a la banda de frecuencia deseada y presione **OK**.

## Control de sintonización de estaciones

### Servicio de vinculación DAB

**Nota:** *El sistema no se activa automáticamente cada vez que activa el encendido.*

**Nota:** *El servicio de vinculación permite remitir a otras frecuencias correspondiente de la misma estación, por ejemplo FM y otros bloques DAB.*

**Nota:** *El sistema cambiará automáticamente a otra estación si la estación actual no está disponible; por ejemplo cuando se aleja del área de cobertura.*

Activación y desactivación del sistema de vinculación DAB Véase **Información general** (página 82).

### Buscar sintonización

Seleccione una banda de frecuencia y presione uno de los botones de búsqueda. La unidad se detendrá en la primera estación de radio que encuentre en la dirección que ha seleccionado.

### Sintonización manual

1. Presione el **botón de función 2**.

# Sistema de audio

2. Utilice los botones de flechas izquierda y derecha para bajar o subir de sintonía en la banda de frecuencias poco a poco, o mantenga presionado para avanzar rápidamente, hasta llegar a la estación que desea escuchar.
3. Presione **OK** para continuar escuchando una estación.

## Sintonización automática

El botón Explorar le permite escuchar unos segundos de cada estación que detecta.

1. Presione el **botón de función 3**.
2. Utilice los botones de búsqueda para desplazarse hacia arriba o hacia abajo en la banda de frecuencias seleccionada.
3. Presione el **botón de función 3** nuevamente o el botón **OK** para continuar escuchando una estación.

## Botones de estaciones preconfiguradas

Esta función le permite almacenar sus estaciones favoritas. Para volver a sintonizarlas, seleccione la banda de frecuencias adecuada y presione uno de los botones de preconfiguración.

1. Seleccione una banda de frecuencias.
2. Sintonice la estación requerida.
3. Mantenga presionado uno de los botones de preconfiguración. Aparecerán una barra de progreso y un mensaje. Cuando la barra de progreso se completa, esto significa que la estación ha sido almacenada. La unidad de audio también se silenciará momentáneamente a modo de confirmación.

Puede repetir este proceso en todas las bandas de frecuencia y con todos los botones de preconfiguración.

**Nota:** Cuando conduce a otro lugar del país, es posible que las estaciones que transmiten en frecuencias alternativas y están almacenadas en los botones de preconfiguración, se actualicen con la frecuencia y el nombre de la estación correctos en esa área.

## Control de almacenamiento automático

**Nota:** Esta función le permite almacenar un máximo de 10 de las señales más potentes disponibles, ya sea de una banda de frecuencias AM o FM, y sobrescribir las estaciones almacenadas previamente. También puede almacenar estaciones manualmente de la misma manera que las otras bandas de frecuencias.

- Mantenga presionado el botón **RADIO**.
- Cuando la búsqueda se completa, el sonido se restablece y las señales más potentes se almacenan en las opciones de almacenamiento automático preconfiguradas.

## Control de información sobre el tráfico

Muchas estaciones que transmiten en la banda de frecuencias FM tienen un código TP, lo que significa que cuentan con información del programa de tráfico.

## Activación y desactivación de los anuncios de tráfico

Para poder recibir anuncios sobre el tráfico, debe presionar el botón **TA** o el botón **TRAFFIC**. Aparecerá TA en la pantalla, lo que indica que la función está activada.

Si ya tiene sintonizada una estación que transmite información sobre el tráfico, también aparecerá **TP en la pantalla**. De lo contrario, la unidad buscará un programa de tráfico.

# Sistema de audio

Cuando se transmite la información sobre el tráfico, se interrumpe automáticamente el funcionamiento normal de la radio o la reproducción del CD y aparece un **anuncio de tráfico** en la pantalla.

Si se sintonizó o recuperó una estación sin información sobre tráfico utilizando un botón de preconfiguración, la unidad de audio permanecerá en esa estación, a menos que se desactiven las funciones **TA** o **TRAFFIC**, y se las vuelva a activar.

**Nota:** Si el anuncio de tráfico se encuentra activado y usted sintoniza una estación preconfigurada o manual que no tiene informes de tráfico, no se escuchará ningún anuncio de tráfico.

**Nota:** Cuando está escuchando una estación que no tiene anuncios de tráfico y desactiva la función de anuncio de tráfico y vuelve a activarla, se producirá una *búsqueda de TP*.

## Volumen de los anuncios de tráfico

Los anuncios de tráfico interrumpen la transmisión normal a un nivel mínimo preconfigurado que, normalmente, es más potente que el volumen de audio normal.

Para ajustar el volumen preconfigurado:

- Utilice el control de volumen para realizar los cambios necesarios durante la transmisión un anuncio de tráfico entrante. En la pantalla se observará el nivel seleccionado.

## Finalización de los anuncios de tráfico

La unidad de audio volverá a funcionar normalmente al finalizar cada anuncio de tráfico. Para finalizar el anuncio antes de tiempo, presione **TA** o **TRAFFIC** durante el anuncio.

**Nota:** Si presiona **TA** o **TRAFFIC** en otro momento, se desactivarán todos los anuncios.

## Control automático de volumen

Cuando se encuentra disponible, el control automático de volumen ajusta el nivel de volumen para compensar el ruido causado por el motor y la velocidad.

1. Oprima el botón **MENU** y seleccione **AUDIO** o **AUDIO SETTINGS**.
2. Seleccione el **AVC LEVEL** o **ADAPTIVE VOL**.
3. Use el botón de flecha izquierda o derecha para ajustar la configuración.
4. Presione el botón **OK** para confirmar su selección.
5. Presione el botón **MENU** para regresar.

## Transmisión de noticias

La unidad de audio puede interrumpir la recepción normal para transmitir boletines de noticias de estaciones en la banda de frecuencias FM, el sistema de datos de la radio u otras estaciones de red asociadas.

La pantalla indicará que hay un anuncio entrante durante la transmisión de noticias. Cuando la unidad de audio se interrumpe para transmitir noticias, el nivel de volumen preconfigurado será el mismo que el de los anuncios de tráfico.

1. Presione el botón **MENU**.
2. Seleccione **AUDIO** o **AUDIO SETTINGS**.
3. Desplácese a **NEWS** y actíVELO o desactíVELO con el botón **OK**.
4. Presione el botón **MENU** para regresar.

## Frecuencias alternativas

La mayoría de los programas que transmiten en la banda de frecuencias FM tienen un código de identificación de programa que puede ser reconocido por las unidades de audio.

# Sistema de audio

---

Cuando su vehículo se mueve de un área de transmisión a otra con la sintonización de frecuencias alternativas activada, esta función buscará la estación con la señal más potente.

En determinadas condiciones, la sintonización de frecuencias alternativas podría interrumpir temporalmente la recepción normal.

Cuando está seleccionada, la unidad evalúa continuamente la potencia de la señal y, si encuentra una mejor disponible, cambiará a esta señal alternativa. Se silencia mientras revisa una lista de frecuencias alternativas y, de ser necesario, buscará una sola vez una frecuencia alternativa genuina en la banda de frecuencias seleccionada.

La unidad restablecerá la recepción de la radio cuando encuentre una o, si no la encuentra, volverá a la frecuencia original almacenada.

Cuando está seleccionada, aparecerá AF en la pantalla.

1. Presione el botón **MENU**.
2. Seleccione **AUDIO** o **AUDIO SETTINGS**.
3. Desplácese a **ALTERNAT FREQ.** o **ALTERNATIVE FREQ.** y actíVELO o desactíVELO con el botón **OK**.
4. Presione el botón **MENU** para regresar.

## Modo regional

El modo regional controla el comportamiento de las frecuencias alternativas que alternan entre redes relacionadas regionalmente de un presentador principal. Un presentador podría dirigir una amplia red a lo largo de una gran parte del país. En varios

momentos del día, esta amplia red podría dividirse en redes regionales más pequeñas, normalmente centralizadas en las principales ciudades. Cuando la red no se divide en variantes regionales, toda la red transmite la misma programación.

Modo regional activado: evita que una frecuencia alternativa aleatoria cambie cuando las redes regionales vecinas no transmiten la misma programación.

Modo regional desactivado: permite disponer de un área de cobertura mayor si las redes regionales vecinas transmiten la misma programación, pero pueden hacer que la frecuencia alternativa aleatoria cambie si esto no ocurre.

1. Presione el botón **MENU**.
2. Seleccione **AUDIO** o **AUDIO SETTINGS**.
3. Desplácese a **RDS REGIONAL** y actíVELO o desactíVELO con el botón **OK**.
4. Presione el botón **MENU** para regresar.



## Sistema de audio

### UNIDAD DE AUDIO - VEHÍCULOS CON: RADIO DE TRANSMISIÓN DE AUDIO DIGITAL (DAB)

#### PELIGRO



Conducir mientras está distraído puede ocasionar la pérdida de control del vehículo, un choque y lesiones. Le recomendamos enfáticamente que tenga extrema precaución cuando utilice cualquier dispositivo que pudiera distraerlo mientras conduce. Su principal responsabilidad es la operación segura del vehículo. No recomendamos el uso de dispositivos portátiles mientras maneja y se sugiere el uso de sistemas operados por voz cuando sea posible. Asegúrese de conocer todas las leyes locales correspondientes que puedan afectar el uso de dispositivos electrónicos mientras conduce.

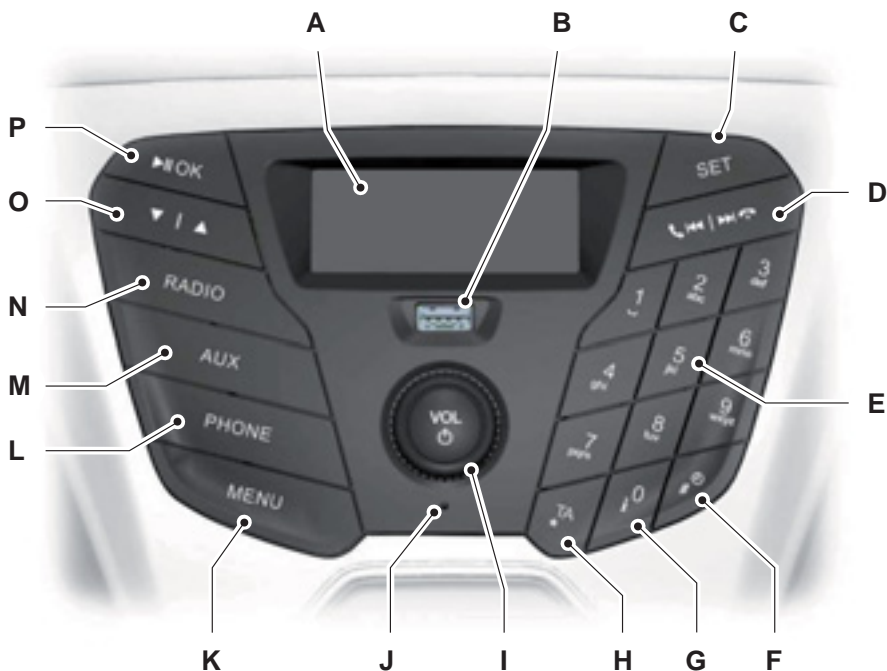

E161197

# Sistema de audio

---

- A **Pantalla:** muestra el estado del modo actual seleccionado.
- B **Puerto USB:** inserte para reproducir audio de un dispositivo externo compatible o una tarjeta de memoria.
- C **SET:** presione el botón para ajustar las configuraciones de audio para graves, agudos, balance y distribución.
- D **Buscar hacia arriba:** presione el botón para ir a la siguiente estación de radio de la banda de frecuencia o a la siguiente pista. **Buscar hacia abajo:** presione el botón para ir hacia abajo a la siguiente estación de radio de la banda de frecuencia o a la pista anterior. En los modos audio Bluetooth y USB, presione los botones para ir a la pista siguiente o anterior.
- D **Marcar y finalizar una llamada:** presione el botón para realizar y finalizar una llamada.
- E **Teclado numérico:** presione el botón para volver a sintonizar una estación de radio almacenada previamente. Para guardar una estación favorita, mantenga presionado el botón hasta que vuelva el sonido.
- F **Reloj:** presione el botón para seleccionar la configuración del reloj.
- G **Información:** presione el botón para acceder a mayor información si no se puede visualizar en la pantalla.
- H **TA:** presione el botón para activar o desactivar los anuncios de tráfico y cancelar los anuncios durante un anuncio activo.
- I **Encendido, apagado y volumen:** presione el botón para encender o apagar el sistema de audio. Gire el selector para ajustar el volumen.
- J **Micrófono:** micrófono del teléfono celular.
- K **MENU:** presione el botón para acceder a distintas funciones del sistema de audio, dependiendo del modo en que se encuentre.
- L **PHONE:** presione el botón para acceder a la función Bluetooth del teléfono del sistema presionando **PHONE** y luego **MENU**. Al presionar varias veces este botón, aparecerá el nombre del teléfono, la intensidad de la señal y el nivel de batería.
- M **AUX:** presione el botón para acceder a la transmisión de audio Bluetooth, reproducción de USB o de entrada auxiliar.
- N **RADIO:** presione el botón para seleccionar diferentes bandas de radio. Presione para cancelar el menú o la navegación por una lista.
- O **Cursor hacia arriba y hacia abajo:** presione un botón para desplazarse por las opciones en pantalla. En el modo radio presione para la sintonización manual.
- P **OK, Reproducir y Pausa:** presione el botón para confirmar las selecciones en pantalla. Presione para reproducir o pausar durante una reproducción con dispositivos externos compatibles.

# Sistema de audio

---

## Botón configurar

Le permite ajustar la configuración de sonido (por ejemplo graves, agudos, balance y distribución).

1. Presione el botón **SET** hasta que aparezca la configuración deseada.
2. Utilice los botones de flecha hacia arriba o hacia abajo para seleccionar el nivel deseado.
3. Presione el botón **OK** para confirmar los nuevos ajustes.

## Botón banda de frecuencia

Presione el botón **RADIO** para seleccionar una de las bandas de frecuencia disponibles.

Puede utilizar el botón para volver a la recepción de radio después de haber estado escuchado otra fuente.

## Control de sintonización de estaciones

### Buscar sintonización

Seleccione una banda de frecuencia y presione uno de los botones de búsqueda. La unidad se detendrá en la primera estación de radio que encuentre en la dirección que ha seleccionado.

### Sintonización manual

Utilice los botones de flecha hacia arriba o hacia abajo para bajar o subir de sintonía en la banda de frecuencias poco a poco o mantenga presionado para avanzar rápidamente, hasta llegar a la estación que desea escuchar.

## Botones de estaciones preconfiguradas

Esta función le permite almacenar sus estaciones favoritas. Se pueden volver a sintonizar al seleccionar la banda de frecuencias adecuada y presionar uno de los botones de preconfiguración.

1. Seleccione una banda de frecuencias.
2. Sintonice la estación requerida.
3. Mantenga presionado uno de los botones de preconfiguración. Aparecerán una barra de progreso y un mensaje. Cuando la barra de progreso se completa, esto significa que la estación ha sido almacenada. La unidad de audio también se silenciará momentáneamente a modo de confirmación.

Puede repetir este proceso en todas las bandas de frecuencia y con todos los botones de preconfiguración.

**Nota:** *Cuando conduce a otro lugar del país, es posible que las estaciones que transmiten en frecuencias alternativas y están almacenadas en los botones de preconfiguración, se actualicen con la frecuencia y el nombre de la estación correctos en esa área.*

## Control de información sobre el tráfico

Muchas estaciones que transmiten en la banda de frecuencias FM tienen un código TP, lo que significa que cuentan con información del programa de tráfico.

### Activación y desactivación de los anuncios de tráfico

Para poder recibir anuncios de tráfico, debe presionar el botón **TA**. Aparecerá TA en la pantalla, lo que indica que la función está activada.

# Sistema de audio

---

Si ya tiene sintonizada una estación que transmite información sobre el tráfico, también aparecerá TP en la pantalla. De lo contrario, la unidad buscará un programa de tráfico.

Cuando se transmite la información sobre el tráfico, se interrumpe automáticamente el funcionamiento normal de la radio o la reproducción del dispositivo.

Si se sintonizó o recuperó una estación sin información sobre tráfico utilizando un botón de preconfiguración, la unidad de audio permanecerá en esa estación, a menos que se desactive la función **TA** y se la vuelva a activar.

**Nota:** *Si el anuncio de tráfico se encuentra activado y usted sintoniza una estación preconfigurada o manual que no tiene informes de tráfico, no se escuchará ningún anuncio de tráfico.*

**Nota:** *Cuando está escuchando una estación que no tiene anuncios de tráfico y desactiva la función de anuncio de tráfico y vuelve a activarla, se producirá una búsqueda de TP.*

## Volumen de los anuncios de tráfico

Los anuncios de tráfico interrumpen la transmisión normal a un nivel mínimo preconfigurado que, normalmente, es más potente que el volumen de audio normal.

Para ajustar el volumen preconfigurado utilice el control de volumen para realizar los cambios necesarios durante la transmisión de los anuncios de tráfico entrantes. En la pantalla se observará el nivel seleccionado.

## Finalización de los anuncios de tráfico

La unidad de audio volverá a funcionar normalmente al finalizar cada anuncio de tráfico. Para finalizar el anuncio antes de tiempo, presione **TA** durante el anuncio.

**Nota:** *Si presiona **TA** en otro momento, se desactivarán todos los anuncios.*

## Transmisión de noticias

La unidad de audio puede interrumpir la recepción normal para transmitir boletines de noticias de estaciones en la banda de frecuencias FM, el sistema de datos de la radio u otras estaciones de red asociadas.

La pantalla indicará que hay un anuncio entrante durante la transmisión de noticias. Cuando la unidad de audio se interrumpe para transmitir noticias, el nivel de volumen preconfigurado será el mismo que el de los anuncios de tráfico.

1. Presione el botón **MENU**.
2. Desplácese hasta la opción **NEWS** y active o desactive la función con las flechas hacia arriba y hacia abajo.
3. Presione el botón **OK** para volver.

## Frecuencias alternativas

La mayoría de los programas que transmiten en la banda de frecuencias FM tienen un código de identificación de programa que puede ser reconocido por las unidades de audio.

Cuando su vehículo se mueve de un área de transmisión a otra con la sintonización de frecuencias alternativas activada, esta función buscará la estación con la señal más potente.

No obstante, en determinadas condiciones, la sintonización de frecuencias alternativas podría interrumpir temporalmente la recepción normal.

# Sistema de audio

---

Cuando está seleccionada, la unidad evalúa continuamente la potencia de la señal y, si encuentra una mejor disponible, cambiará a esta señal alternativa. Se silencia mientras revisa una lista de frecuencias alternativas y, de ser necesario, buscará una sola vez una frecuencia alternativa genuina en la banda de frecuencias seleccionada.

La unidad restablecerá la recepción de la radio cuando encuentre una o, si no la encuentra, volverá a la frecuencia original almacenada.

Cuando está seleccionada, aparecerá AF en la pantalla.

1. Presione el botón **MENU**.
2. Desplácese hasta la opción **AF** y seleccione la función automática o desactive la función con las flechas hacia arriba y hacia abajo.
3. Presione el botón **OK** para volver.

## Modo regional

El modo regional controla el comportamiento de las frecuencias alternativas que alternan entre redes relacionadas regionalmente de un presentador principal. Un presentador podría dirigir una amplia red a lo largo de una gran parte del país. En varios momentos del día, esta amplia red podría dividirse en redes regionales más pequeñas, normalmente centralizadas en las principales ciudades. Cuando la red no se divide en variantes regionales, toda la red transmite la misma programación.

Modo regional activado: evita que una frecuencia alternativa aleatoria cambie cuando las redes regionales vecinas no transmiten la misma programación.

Modo regional desactivado: permite disponer de un área de cobertura mayor si las redes regionales vecinas transmiten la misma programación, pero pueden hacer que la frecuencia alternativa aleatoria cambie si esto no ocurre.

1. Presione el botón **MENU**.
2. Desplácese hasta la opción **REGION** y active o desactive la función con las flechas hacia arriba y hacia abajo.
3. Presione el botón **OK** para volver.

## Teléfono

**Nota:** Utilizar el sistema cuando el motor no está funcionando, hará que se agote la batería.

**Nota:** Como no existe un acuerdo común, los fabricantes de teléfonos móviles pueden implementar diversos perfiles en sus dispositivos Bluetooth. Por este motivo, puede haber una incompatibilidad entre el teléfono y el sistema de manos libres, lo que en algunos casos puede degradar significativamente el funcionamiento del sistema. Para evitar esta situación, se deben utilizar únicamente teléfonos recomendados. Para verificar la compatibilidad del teléfono celular, consulte el manual del dispositivo o visite el sitio web regional de Ford.

Esta sección describe las funciones y características del sistema de manos libres del teléfono celular con Bluetooth.

La sección de Bluetooth del teléfono móvil del sistema le permite interactuar con el sistema de audio y con su teléfono móvil. Le permite utilizar el sistema de audio para realizar y recibir llamadas sin tener que sostener su teléfono celular.

## Configuración de Bluetooth

**Nota:** Se pueden emparejar hasta cinco dispositivos Bluetooth al sistema.

# Sistema de audio

---

**Nota:** Si hay una llamada entrante cuando se selecciona el teléfono en uso como el nuevo teléfono activo, la llamada se transfiere al sistema de audio del vehículo.

**Nota:** Incluso si está conectado al sistema, su teléfono aún se puede utilizar de manera habitual.

**Nota:** Una llamada se cortará si la unidad de audio se apaga. Si el encendido se apaga, la llamada sigue en curso.

Antes de que pueda utilizar su teléfono celular con el vehículo, este debe emparejar al sistema de audio.

Se debe seguir el siguiente procedimiento antes de que se pueda realizar una conexión inicial con un teléfono con Bluetooth.

1. Presione el botón **PHONE** y luego mantenga oprimido el botón **MENU** para desplazarse hasta que aparezca la pantalla **ADD DEVICE**. Presione el botón **OK**.
2. Presione el botón **OK** nuevamente y anote las seis cifras que se aparecen en la pantalla.
3. Busque dispositivos Bluetooth utilizando el teléfono celular. Para obtener más información sobre configuraciones de teléfono, consulte la guía del usuario de su teléfono.
4. Seleccione **FORD AUDIO** de la lista de dispositivos Bluetooth que encuentre su teléfono.
5. Ingrese el número de seis dígitos en su teléfono cuando se le indique para emparejar el sistema de audio y el teléfono. Si la pantalla de audio cambia a **SECURE PIN** junto con un número de seis dígitos diferente, no es

necesario que ingrese un código en el teléfono. Verifique si el número que se encuentra en la pantalla de audio coincide con el número en su teléfono y, si se le indica, confirme el emparejamiento.

6. Una vez que se haya realizado el emparejamiento de manera exitosa, aparecerá **SET PRIMARY** en la pantalla de audio.
7. Presione el botón **OK** dos veces para confirmar su teléfono como dispositivo principal para todas las conexiones futuras.
8. **LOAD PHONEBK** aparecerá luego en la unidad de audio. Presione el botón **OK** dos veces para confirmar que el contenido de su agenda será descargado en el sistema.
9. El nombre del dispositivo Bluetooth aparecerá en la unidad de audio.

## Descarga de la agenda telefónica

Si su agenda telefónica no se descargó durante la asociación inicial de Bluetooth, siga el siguiente proceso:

1. Presione el botón **PHONE** y luego mantenga oprimido el botón **MENU** para desplazarse hasta que aparezca la pantalla **LOAD PHONEBK**.
2. Presione el botón **OK**.

# Sistema de audio

---

## Eliminar un dispositivo o teléfono emparejado

Para eliminar un dispositivo emparejado, siga el siguiente proceso:

1. Presione el botón **PHONE** y luego mantenga oprimido el botón **MENU** para desplazarse hasta que aparezca la pantalla **DEL DEVICE**.
2. Presione el botón **OK**. Aparecerá el nombre del primer dispositivo emparejado. Desplácese al nombre del dispositivo deseado con los botones de flecha hacia arriba o hacia abajo. Seleccione eliminar todos para eliminar todos los dispositivos previamente emparejados.
3. Presione el botón **OK** varias veces para desemparejar el dispositivo de su unidad de audio.

## Modo de privacidad

Puede transferir una llamada desde el modo manos libres al modo privado durante una llamada activa.

Presione el botón **MENU** hasta que aparezca **PRIVACY**, luego presione el botón **OK** para transferir la llamada. Para volver al modo manos libres, presione el botón de marcación.

## Opciones del menú de teléfono

Oprima el botón **PHONE** para seleccionar el modo teléfono. Presione el botón **PHONE** nuevamente para que aparezca información, como el nombre del teléfono, la intensidad de la señal y el nivel de batería.

Una vez que se encuentre en el modo teléfono, presione el botón **MENU** para desplazarse a través de las diferentes opciones:

- Volver a marcar.
- Agenda.

- Historial de llamadas.
- Agregar dispositivo.
- Seleccionar dispositivo.
- Configurar como principal.
- Quitar dispositivo.
- Activar y desactivar Bluetooth.
- Cargar agenda.

Presione el botón **OK** para seleccionar la opción deseada y utilice las flechas arriba y hacia abajo para cambiar las características.

## Realización y recepción de llamadas

Las llamadas salientes se pueden realizar:

- al ingresar un número con las teclas de la radio,
- al seleccionar un contacto de la agenda telefónica descargada,
- al seleccionar un número o un contacto del registro del historial de llamadas,
- al utilizar el marcado rápido presionando uno de los botones preconfigurados de la radio,
- al usar la función de remarcado,
- al usar el teléfono celular.

Las llamadas entrantes se pueden responder:

- al presionar el botón de aceptar una llamada en la unidad de audio,
- al usar el teléfono celular.

Se pueden rechazar las llamadas con el botón de finalización de llamada o utilizando el teléfono celular directamente.

## USB

**Nota:** *Utilice únicamente con dispositivos compatibles con un dispositivo de almacenamiento masivo USB.*

# Sistema de audio

---

**Nota:** Cambie siempre su unidad de audio a una fuente diferente (por ejemplo la radio) antes de desconectar el dispositivo USB.

**Nota:** No instale o conecte concentradores USB o divisores.

**Nota:** El sistema está diseñado únicamente para reconocer y leer archivos de audio adecuados de un dispositivo USB que coincidan con el tipo de dispositivo de almacenamiento masivo USB o un iPod. No se puede garantizar que todos los dispositivos USB disponibles funcionen con el sistema.

**Nota:** Es posible conectar dispositivos compatibles con un concentrador de conectores USB así como también aquellos que se enchufan directamente en la toma USB (por ejemplo las tarjetas de memoria USB y pen drives).

**Nota:** Es posible que algunos dispositivos USB con un mayor consumo de energía no sean compatibles (por ejemplo algunos discos duros más grandes).

**Nota:** El tiempo de acceso para leer los archivos en un dispositivo externo varían según factores, como la estructura del archivo, el tamaño y el contenido del dispositivo.

La unidad de audio admite una gama de dispositivos externos. Una vez conectado, es posible controlar el dispositivo externo a través de la unidad de audio.

## Cómo operar el dispositivo USB

**Nota:** La lectura del USB comenzará automáticamente cuando conecte un dispositivo compatible. Para desactivar esta función, seleccione **AUTOPL** y luego, seleccione **OFF** utilizando la función del menú.

Conecte el dispositivo a la unidad de audio.

Seleccione el dispositivo USB como una fuente de audio presionando el botón **AUX** hasta que la pantalla del USB aparezca en la pantalla. Luego de conectar el dispositivo USB por primera vez, la primera pista dentro de la primera carpeta se reproducirá automáticamente. Luego de cambiar la fuente de audio, se recuerda la posición de reproducción en el dispositivo USB.

Presione los botones de búsqueda hacia arriba o abajo para evitar retroceder o avanzar a través las pistas. Manténgalos oprimidos para adelantar o retroceder rápidamente la pista.

## iPod

Conecte el iPod a la unidad de audio.

Seleccione el iPod como la fuente de audio presionando varias veces el botón **AUX** hasta que aparezca **IPOD** en la pantalla. Luego de conectar el iPod por primera vez, la primera pista dentro de la primera carpeta se reproducirá automáticamente. Luego de cambiar la fuente de audio, se recuerda la posición de reproducción en el iPod.

Presione los botones de búsqueda hacia arriba o abajo para evitar retroceder o avanzar a través las pistas.

Mantenga oprimidos los botones de búsqueda para adelantar o retroceder rápidamente a través del contenido de la pista.

Se pueden controlar varias funciones desde la unidad de audio, que incluyen:

- Selección de la pista siguiente o anterior.
- Búsqueda de pista.
- Reproducción aleatoria.
- Repetir.



# Sistema de audio

---

## Reproducción de audio Bluetooth

**Nota:** *Asegúrese de que el dispositivo esté emparejado antes de usar esta función.*

Se pueden conectar dispositivos Bluetooth compatibles a la unidad de audio para reproducir con el sistema de audio del vehículo.

Seleccione el dispositivo USB como una fuente de audio presionando varias veces el botón **AUX** hasta que aparezca **BT AUDIO** en la pantalla.

La reproducción del dispositivo se puede controlar utilizando los botones de la unidad de audio reproducir, pausa y pista siguiente o anterior.

## UNIDAD DE AUDIO - VEHÍCULOS CON: SISTEMA DE AUDIO SONY

### PELIGRO



Conducir mientras está distraído puede ocasionar la pérdida de control del vehículo, un choque y lesiones. Le recomendamos enfáticamente que tenga extrema precaución cuando utilice cualquier dispositivo que pudiera distraerlo mientras conduce. Su principal responsabilidad es la operación segura del vehículo. Recomendamos que no se utilice ningún dispositivo portátil al conducir y sugerimos el uso de sistemas activados por voz cuando sea posible. Asegúrese de conocer todas las leyes locales correspondientes que puedan afectar el uso de dispositivos electrónicos mientras conduce.

---

**Nota:** *La pantalla táctil controla la mayoría de las funciones de audio.*

# Sistema de audio

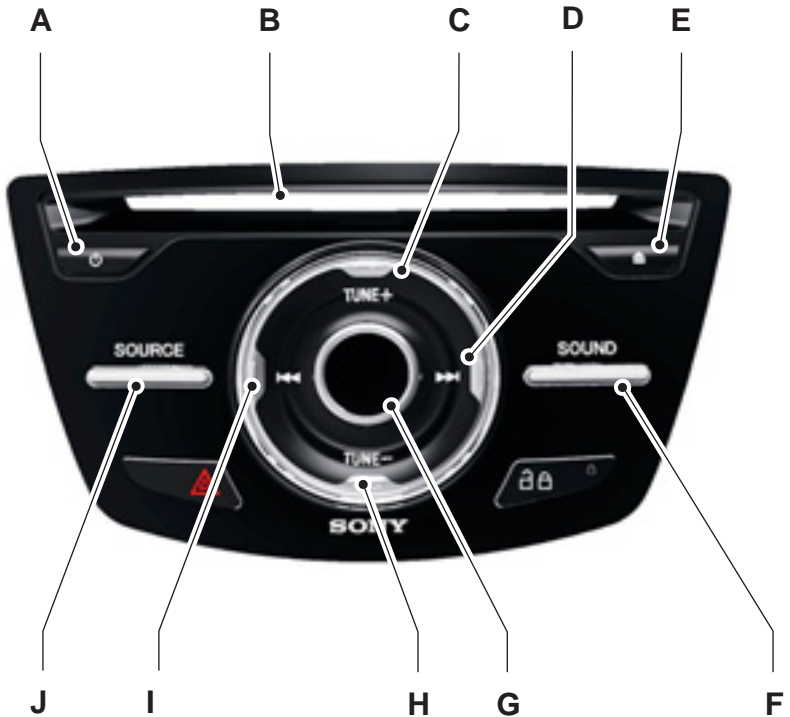

E156663

- A **Encendido, apagado:** presione el botón para encender o apagar el sistema de audio.
- B **Ranura para CD** lugar donde se inserta un CD.
- C **TUNE +:** cuando se encuentre en el modo de radio, presione este botón para buscar hacia adelante de forma manual una radio de la banda de frecuencias. En el modo SIRIUS, mantenga presionado este botón para encontrar la próxima radio satélite disponible.

# Sistema de audio

- D **Buscar hacia arriba** en el modo de radio, presione este botón para pasar a la siguiente estación de radio de la banda de frecuencias. Presione para seleccionar la canción siguiente en un CD. En el modo SIRIUS, presione este botón para seleccionar la estación siguiente. Si se selecciona una categoría específica (por ejemplo Jazz, Rock o Noticias), presione este botón para encontrar la estación siguiente en la categoría seleccionada.
- E **Expulsar:** presione el botón para expulsar un CD.
- F **SOUND:** presione el botón para ajustar la configuración de sonido para graves, agudos, balance y distribución.
- G **Volumen** gire el selector para ajustar el volumen.
- H **TUNE -:** en el modo de radio, presione este botón para buscar hacia atrás de forma manual una radio de la banda de frecuencias. En el modo SIRIUS, presione este botón para encontrar la radio satélite anterior disponible.
- I **Buscar hacia abajo** en el modo de radio, presione este botón para pasar a la estación de radio anterior de la banda de frecuencias. Presione para seleccionar la canción anterior en un CD. En el modo SIRIUS, presione este botón para seleccionar la estación anterior. Si se selecciona una categoría específica (por ejemplo Jazz, Rock o Noticias), presione este botón para encontrar la estación anterior en la categoría seleccionada.
- J **SOURCE (FUENTE):** presione el botón para acceder a diferentes modos de audio, por ejemplo AM, FM, radio satelital y entrada A/V.

## CONECTOR DE ENTRADA DE AUDIO

### AVISOS



Las distracciones al conducir pueden causar la pérdida de control del vehículo, un accidente y lesiones. Recomendamos enfáticamente que extreme las medidas de precaución cuando utilice cualquier dispositivo o característica que pudiera distraerlo mientras conduce. Su principal responsabilidad es la operación segura del vehículo. No recomendamos el uso de dispositivos portátiles mientras maneja y

### AVISOS

se sugiere el uso de sistemas operados por voz cuando sea posible. Asegúrese de conocer todas las leyes locales correspondientes que puedan afectar el uso de dispositivos electrónicos mientras conduce.



Por motivos de seguridad, no conecte ni ajuste la configuración de su reproductor de música portátil mientras el vehículo esté en movimiento.



Cuando el vehículo esté en movimiento, guarde el reproductor de música portátil en un lugar seguro; por ejemplo, en la consola central o en la guantera. Los objetos sólidos podrían convertirse en proyectiles en un choque o en una frenada brusca, lo que

# Sistema de audio

## AVISOS

aumenta el riesgo de sufrir lesiones graves. El alargue para audio debe ser lo suficientemente largo como para poder guardar el reproductor de música portátil de forma segura mientras el vehículo está en movimiento.

La entrada auxiliar permite conectar y reproducir música desde el reproductor de música portátil a través de los parlantes del vehículo. Puede usar cualquier reproductor de música portátil que esté diseñado para ser usado con auriculares. El alargue para audio debe tener conectores macho de un octavo de pulgada (tres milímetros y medio) en cada extremo.

1. Asegúrese de que el vehículo no esté en movimiento. Apague la radio y el reproductor de música portátil.

2. Enchufe el alargue para audio del reproductor de música portátil a la entrada auxiliar.
3. Encienda la radio. Seleccione una emisora FM sintonizada o un CD.
4. Ajuste el volumen a su gusto.
5. Encienda el reproductor de música portátil y ajuste el volumen a la mitad del nivel máximo.
6. Presione **AUX** hasta que **LINE** o **LINE IN** aparezca en la pantalla. Debería poder escuchar la música de su dispositivo aunque el volumen esté bajo.
7. Ajuste el volumen del reproductor de música portátil hasta que alcance al mismo volumen que la emisora FM o el CD. Para realizar esta acción, alterne entre los controles AUX y FM o CD.

## DIAGNÓSTICO DE FALLAS DEL SISTEMA DE AUDIO

Pantalla de la unidad de audio	Rectificación
Revise CD	Mensaje de error general para condiciones de falla de CD; por ejemplo, que no se puede leer el CD, se insertó CD de datos, etc. Asegúrese de que el disco se haya cargado correctamente. Limpie y vuelva a intentar, o reemplace el disco con un disco de música conocido. Si el error persiste, póngase en contacto con un Concesionario Ford.
Falla en la unidad	Mensaje de error general para condiciones de falla de CD. Por ejemplo, una falla del mecanismo.
Alta temp.unidad CD	Temperatura ambiente demasiado elevada – la unidad no funcionará hasta que se enfríe.

## INFORMACIÓN GENERAL

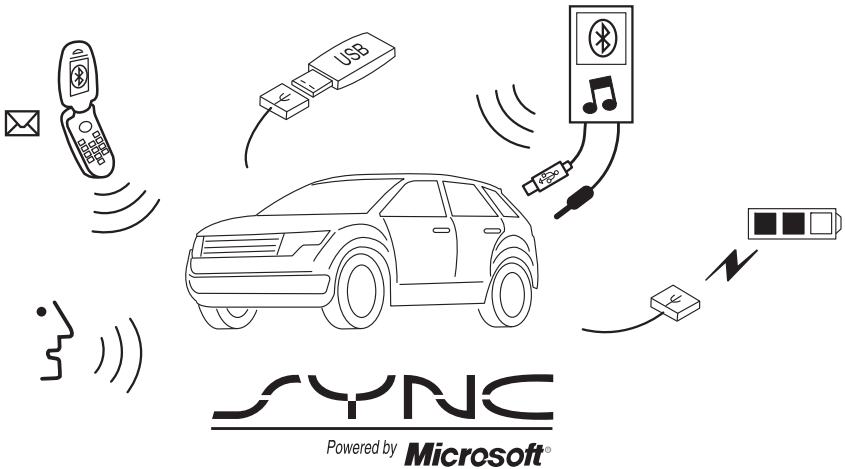

E142598

SYNC es un sistema de comunicaciones del vehículo que funciona con teléfonos celulares con tecnología Bluetooth y reproductores de medios portátiles.

SYNC le permite:

- Hacer y recibir llamadas.
- Acceder a aplicaciones a través de AppLink.\*
- Acceder a contactos de la agenda telefónica y a música mediante comandos de voz.
- Reproducir música desde el teléfono celular.
- Seleccionar mensajes de texto predefinidos (si el dispositivo es compatible con esta función).

- Usar el sistema de reconocimiento de voz avanzado.
- Cargar su dispositivo USB (si el dispositivo es compatible con esta función).

\*Estas funciones no están disponibles en todos los mercados y es posible que requieran la activación. Las aplicaciones disponibles para AppLink varían según el mercado.

Asegúrese de revisar el manual del dispositivo antes de usarlo con SYNC.

## Asistencia

Para obtener más asistencia, consulte a un Concesionario Ford. Visite el sitio web regional de Ford para obtener más información.

## Información de seguridad

### PELIGRO



Manejar mientras está distraído puede tener como consecuencia la pérdida de control del vehículo, un choque y lesiones. Le recomendamos enfáticamente que tenga extrema precaución al utilizar cualquier dispositivo que pudiera distraerlo mientras conduce. Su responsabilidad principal es la operación segura del vehículo. Recomendamos que no se utilice ningún dispositivo de mano al conducir, y lo instamos a utilizar sistemas operados por voz en toda oportunidad que sea posible. Asegúrese de estar al tanto de todas las leyes locales correspondientes que puedan afectar el uso de dispositivos electrónicos mientras maneja.

Al usar SYNC:

- No utilice dispositivos de juegos si los cables de alimentación de electricidad están rotos, divididos o dañados. Coloque con cuidado los cables de corriente donde no los puedan pisar y no interfieran con el funcionamiento de pedales, asientos y compartimentos, ni afecten la capacidad de manejar en forma segura.
- No deje los dispositivos de juego en el vehículo en condiciones extremas, ya que esto podría dañarlos. Para obtener más información, consulte el manual del dispositivo.
- No intente dar servicio ni reparar el sistema. Consulte a un Concesionario Ford.

## Información de privacidad

Cuando un teléfono celular se conecta a SYNC, el sistema crea un perfil que está asociado a dicho teléfono celular. El sistema crea el perfil a fin de ofrecerle más funciones móviles y un funcionamiento más eficiente. Entre otras cosas, el perfil podría contener información acerca de su agenda telefónica, mensajes de texto y del historial de llamadas. Lo anterior incluye el historial de llamadas de períodos en los que el teléfono celular no estaba conectado al sistema. Si conecta un reproductor de medios, el sistema crea y conserva un índice de los archivos compatibles de medios. El sistema también lleva un breve registro de desarrollo de toda su actividad reciente, que cubre un lapso de 10 minutos aproximadamente. El perfil del registro y otros datos del sistema podrían ser usados para mejorar el sistema y para contribuir al diagnóstico de todo problema que pudiera ocurrir.

El perfil del teléfono celular, el índice del reproductor de medios y el registro de desarrollo permanecerán en el sistema a menos que sean eliminados. Por lo general, sólo se tiene acceso a ellos cuando el teléfono celular o el reproductor de medios está conectado. Si ya no va a utilizar el sistema o el vehículo, le recomendamos que lleve a cabo el proceso de restablecimiento general para borrar toda la información almacenada. Véase **Pantallas informativas** (página 82).

Se necesita un equipo especial para tener acceso a los datos del sistema. También es necesario tener acceso al módulo SYNC del vehículo. No inspeccionaremos sin consentimiento los datos del sistema para ningún propósito distinto de los descritos. Ejemplos en los que se podrían inspeccionar los datos del sistema son situaciones relacionadas con mandatos judiciales, peticiones de las autoridades

de policía, peticiones de otras autoridades gubernamentales o peticiones de terceros que actúen con la debida autoridad legal. Otros entes podrían procurar tener acceso a la información en forma independiente de nosotros. Se encuentra disponible información adicional acerca de la privacidad. Véase **Servicios y aplicaciones SYNC™** (página 261).

## USO DEL RECONOCIMIENTO DE VOZ

En este sistema, puede controlar numerosas funciones por medio de comandos de voz. Esto le permite mantener las manos en el volante de dirección y concentrarse en lo que tiene en frente.

### Inicio de una sesión de voz



Presione el botón de voz que se encuentra en el volante de dirección. En la pantalla, se muestra una lista de comandos disponibles.

#### Comandos de voz globales

(cancelar   salir)	Este comando permite finalizar la sesión de voz. También puede cancelar una sesión si mantiene el botón de voz presionado durante dos segundos o más.
(ayuda [de   para]   ayuda)	Este comando permite recibir sugerencias, ejemplos e instrucciones.
(menú principal   empezar de nuevo)	Este comando permite reiniciar la sesión de voz desde el punto de inicio.

### Sugerencias útiles

- Asegúrese de que el interior del vehículo esté lo más silencioso posible. Es posible que las vibraciones del camino y el ruido del viento que entra por las ventanas abiertas impidan que el sistema reconozca de forma correcta los comandos de voz que usted diga.
- Presione el ícono de comando de voz y espere hasta que suene el tono y aparezca un mensaje para decir el comando de voz. Cualquier comando de voz que se diga antes de esto no se registra en el sistema.

- Hable con naturalidad, sin hacer pausas largas entre las palabras.
- Cuando lo desee, puede presionar el ícono de comando de voz para interrumpir el sistema mientras este está hablando.

Cuando lo desee, puede presionar el botón de voz para interrumpir el sistema mientras este está hablando. También puede mantener presionado el botón de voz en cualquier momento para cancelar una sesión de voz.

## Interacción y retroalimentación del sistema

El sistema proporciona retroalimentación mediante tonos audibles, indicadores, preguntas y confirmaciones orales que dependen de la situación y del nivel de interacción que elija. Puede personalizar el sistema de reconocimiento de voz para obtener instrucciones y retroalimentación aproximadas.

La configuración predeterminada está en un nivel más alto de interacción para que pueda aprender a usar el sistema. Puede cambiar esta configuración en cualquier momento.

### Configuración del nivel de interacción



Presione el botón de voz. Cuando se le indique, haga lo siguiente:

Comando	Descripción
ajustes de voz	Se proporciona acceso para cambiar el nivel de interacción.

Luego, elija cualquiera de las siguientes opciones:

Comando	Descripción
modo de interacción avanzado	Se proporciona menos interacción audible y se ofrecen más indicadores de tono.
modo de interacción [de] principiante	Se proporciona una orientación e interacción más detallada.

Los mensajes de confirmación son preguntas breves que hace el sistema cuando no está seguro de su solicitud o cuando esta tiene varias respuestas posibles. Por ejemplo, el sistema puede preguntar si es correcto el comando telefónico.

Presione el botón de voz. Cuando se le indique, haga lo siguiente:

Comando	Descripción
ajustes de voz	Se proporciona acceso para cambiar la configuración de los mensajes de confirmación.

Luego, elija cualquiera de las siguientes opciones:



<b>Comando</b>	<b>Descripción</b>
mensajes de confirmación desactivados	Se ofrece la mejor suposición del comando. Ocasionalmente, es posible que se le pida que confirme la configuración.
mensajes de confirmación activados	Se aclara el comando de voz con una pregunta breve.

El sistema crea listas de sugerencias cuando varias opciones tienen el mismo nivel de confianza según los comandos de voz. Cuando se activa el sistema, es posible que este le muestre hasta cuatro opciones que requieren aclaración.

<b>Comando</b>	<b>Descripción</b>
lista de candidatos de medios desactivada	Se ofrece la mejor suposición de la lista de sugerencias multimedia. Es posible que el sistema le haga preguntas ocasionalmente.
lista de candidatos de medios activada	Se aclara el comando de voz para las sugerencias multimedia.
lista de candidatos (de   del) teléfono desactivada	Se ofrece la mejor suposición de la lista de sugerencias del teléfono celular. Es posible que el sistema le haga preguntas ocasionalmente.
lista de candidatos (de   del) teléfono activada	Se aclara el comando de voz para las sugerencias de teléfonos celulares.

Presione el botón **MENU**.

### **Modificación de la configuración de voz**

Puede cambiar la configuración de voz por medio de la pantalla de información y entretenimiento.

### **Luego, puede seleccionar lo siguiente:**

<b>Acción</b>	<b>Mensaje</b>
Config. SYNC	
Config. de voz	Ingrese al menú para acceder a las opciones de voz.

## USO DE SYNC™ CON EL TELÉFONO

Las llamadas manos libres representan una de las características principales de SYNC. Si bien el sistema es compatible con una amplia variedad de funciones, muchas de ellas dependen de la funcionalidad del teléfono celular.

Como mínimo, la mayoría de los teléfonos celulares provistos de tecnología Bluetooth inalámbrica son compatibles con las funciones que figuran a continuación:

- Responder una llamada entrante.
- Finalizar una llamada.
- Usar el modo de privacidad.
- Marcar un número.
- Volver a marcar.
- Aviso de llamada en espera.
- Identificador de llamada.

Otras funciones, como los mensajes de texto mediante Bluetooth y la descarga automática de la agenda telefónica, dependen del teléfono celular. Para verificar la compatibilidad del teléfono celular, consulte el manual del dispositivo o visite el sitio web regional de Ford.

### Emparejamiento de un teléfono celular por primera vez

Si empareja el teléfono celular con el sistema de manera inalámbrica, puede realizar y recibir llamadas manos libres.

**Nota:** Debe activar el encendido y la radio.

**Nota:** Para desplazarse por los menús, presione las flechas arriba o abajo de la unidad del sistema de audio.

1. Asegúrese de que la función Bluetooth del teléfono celular esté activa antes de iniciar la búsqueda. De ser necesario, consulte el manual del dispositivo.
2. Presione el botón **PHONE**. Cuando en la pantalla de la unidad de audio se indique que no hay teléfonos emparejados, seleccione la opción para agregar un teléfono.
3. Cuando en la pantalla de la unidad de audio se muestre un mensaje que indique el inicio del emparejamiento, busque la palabra "SYNC" en el teléfono celular para iniciar el proceso de emparejamiento.
4. Seleccione SYNC en el teléfono celular.
5. Espere hasta que aparezca el PIN en la pantalla del teléfono. Compare el PIN del teléfono con el PIN que aparece en la pantalla de la unidad de audio y acepte la solicitud en las pantallas del teléfono y el vehículo. Se mostrará un mensaje en la pantalla que indicará que el emparejamiento se realizó correctamente.

**Nota:** En algunos casos, el teléfono le solicita que ingrese un PIN. Ingrese el PIN de seis dígitos que ofrece el sistema en la pantalla de la unidad de audio. Se mostrará un mensaje en la pantalla que indicará que el emparejamiento se realizó correctamente.

Según las capacidades del teléfono celular y el mercado, el sistema quizás le pregunte, por ejemplo, si desea configurar el teléfono celular actual como teléfono celular principal (el primer teléfono celular al que el sistema intentará conectarse automáticamente al encenderse) o si desea descargar la agenda telefónica.



Es posible que la pantalla de información muestre el nivel de carga de la batería del teléfono celular y la intensidad de la señal.

## Uso de comandos de voz



Asegúrese de activar la función Bluetooth del teléfono celular antes de iniciar la búsqueda. De ser necesario, consulte el manual del dispositivo.

### Presione el botón de voz y, cuando se le indique, diga lo siguiente:

Comandos de voz	Acción y Descripción
(emparejar   asociar   conectar   registrar   sincronizar   agregar) [un] (teléfono   dispositivo [bluetooth]   [audio] bluetooth)	Siga las instrucciones que aparecen en la pantalla de la unidad de audio.

Las palabras entre corchetes [ ] son opcionales y no es necesario decir las para que el sistema entienda el comando.

Según las capacidades del teléfono celular y el mercado, el sistema podría preguntarle, por ejemplo, si desea configurar el teléfono actual como teléfono principal (el primer teléfono al que SYNC intentará conectarse automáticamente al encender el vehículo) o si desea descargar la agenda telefónica.

## Emparejamiento de teléfonos celulares adicionales

Si empareja el teléfono celular con el sistema de manera inalámbrica, puede realizar y recibir llamadas manos libres.

**Nota:** Debe activar el encendido y la radio.

**Nota:** Para desplazarse por los menús, presione las flechas arriba o abajo de la unidad del sistema de audio.

1. Asegúrese de que la función Bluetooth del teléfono celular esté activa antes de iniciar la búsqueda. De ser necesario, consulte el manual del dispositivo.
2. Presione el botón **PHONE**.
3. Seleccione la opción para ver los dispositivos Bluetooth.
4. Presione el botón **OK**.
5. Seleccione la opción para agregar el dispositivo. Se iniciará el proceso de emparejamiento.
6. Cuando en la pantalla de la unidad de audio se muestre un mensaje que indique el inicio del emparejamiento, busque la palabra "SYNC" en el dispositivo a fin de iniciar el proceso de emparejamiento.
7. Seleccione SYNC en el teléfono celular.
8. Espere hasta que aparezca el PIN en la pantalla del teléfono. Compare el PIN del teléfono con el PIN que aparece en la pantalla de la unidad de audio y acepte la solicitud en las pantallas del teléfono y el vehículo. Se mostrará un mensaje en la pantalla que indicará que el emparejamiento se realizó correctamente.

**Nota:** En algunos casos, el teléfono le solicita que ingrese un PIN. Ingrese el PIN de seis dígitos que ofrece el sistema en la pantalla de la unidad de audio. Se mostrará un mensaje en la pantalla que indicará que el emparejamiento se realizó correctamente.

El sistema quizás le pregunte si desea configurar el teléfono celular actual como teléfono celular principal o si desea descargar la agenda telefónica, por ejemplo.

## Comandos de voz de teléfonos celulares



Presione el botón de voz y, cuando se le indique, diga lo siguiente:

Comandos de voz	
(teléfono   blackberry   i phone)	
<b>Luego, diga cualquiera de los siguientes comandos:</b>	
llamar [a] ___	
llamar [a] ___ ([a] casa   [al] domicilio particular)	
call ___ ([at] work   [(in   at) [the]] office)	
call ___ on (mobile   cell)	
llamar [a] ___ [a [su]] (otro [número]   otra)	
marcar [[un] número]	1
(([activar] privacidad)   (transferir al (teléfono   auricular)))	2
((([activar   poner] [la]) llamada en espera)   ((retener   suspender) la llamada))	2
(añadir   agregar   juntar) (llamada   llamadas)	2

Comandos de voz	
[[activar] teléfono] en (mudo   silencio)	2
desactivar [teléfono en] (mudo   silencio)	2
((activar timbre)   (desactivar modo (silencioso   (de silencio))))	
((desactivar timbre)   ([activar] modo (silencioso   (de silencio))))	
(mensaje   mensajes) [de texto]	3
ayuda	

\_\_\_ es una lista dinámica que se denomina como un nombre de un contacto de la agenda telefónica. Por ejemplo, puede decir "Llamar a mamá".

<sup>1</sup> Consulte la tabla **Marcación** que se encuentra a continuación.

<sup>2</sup> Estos comandos sólo están disponibles durante una llamada telefónica.

<sup>3</sup> Consulte la tabla de mensajes de texto a continuación.

### Comandos de marcación

Presione el botón de voz y, cuando se le indique, diga alguno de los siguientes comandos:

Comandos de voz	Acción y Descripción
Numeral   Número   almohadilla	Se agrega el símbolo # al número o al nombre.
Número	0 (cero) a 9 (nueve)
Asterisco	Se agrega el símbolo * al número o al nombre.
(comenzar) ((de nuevo)   (otra vez))	Se borran todos los dígitos que ingresó.

Comandos de voz	Acción y Descripción
(borrar   quitar   eliminar   corregir)	Se borra el último conjunto de dígitos que ingresó.
Más	Se agrega el símbolo + al número o al nombre.

**Nota:** Para salir del modo de marcado, mantenga presionado el botón Phone o algún otro botón de la unidad de audio.

## Sugerencias de la agenda telefónica

Para escuchar cómo SYNC dice el nombre de un contacto de la agenda telefónica, seleccione un contacto y presione lo siguiente:

Elemento del menú
Oír

## Realización de una llamada

Presione el botón de voz y, cuando se le indique, diga lo siguiente:

Comandos de voz	Acción y Descripción
llamar [(a una persona)   (a un contacto)]	
marcar [[un] número]	SYNC le pide que diga los números que desea marcar. Una vez que diga los números, el sistema los confirmará.

## Después de que el sistema confirme los números, diga alguno de los siguientes comandos:

Comandos de voz	Acción y Descripción
marcar	Se inicia una llamada.
(borrar   quitar   eliminar   corregir)	Para borrar el último dígito dicho.
(comenzar) ((de nuevo)   (otra vez))	Para borrar todos los dígitos dichos.

Para finalizar la llamada, presione el botón de finalización de llamadas del volante de dirección o seleccione la opción de finalización de llamadas que aparece en la pantalla de la unidad de audio, y presione **OK**.

## Recepción de llamadas

Al recibir una llamada, puede hacer lo siguiente:

- Para responder llamadas, presione el botón de aceptación de llamadas del volante de dirección o seleccione la opción de aceptación de llamadas que aparece en la pantalla de la unidad de audio y presione el botón **OK**.
- Para rechazar llamadas, presione el botón de rechazo de llamadas del volante de dirección o seleccione la opción de rechazo de llamadas que aparece en la pantalla de la unidad de audio y presione el botón **OK**.
- Para ignorar la llamada, no realice ninguna acción.

## Opciones del teléfono celular durante una llamada activa

Durante una llamada activa, usted dispondrá de un menú con funciones adicionales y podrá, por ejemplo, poner una llamada en espera.

Para tener acceso a dicho menú, seleccione una de las opciones disponibles que aparecen en la parte inferior de la pantalla de la unidad de audio o seleccione la opción para obtener más funciones.

Elemento del menú	Acción y Descripción
Mic ap.	Apague el micrófono del vehículo. Para volver a encender el micrófono, seleccione nuevamente la opción.
Privac.	Esta opción se utiliza para desactivar el modo manos libres y utilizar el modo de teléfono celular a fin de tener una conversación más privada. Cuando se seleccione esta opción, se indicará que la llamada es privada en la pantalla de la unidad de audio.
Espera	Esta opción se utiliza para poner una llamada activa en espera. Cuando se seleccione esta opción, se indicará que la llamada está en espera en la pantalla de la unidad de audio.
Marcar un núm.	Ingrese números con el teclado numérico del sistema de audio, por ejemplo, los números de las contraseñas.

<b>Elemento del menú</b>	<b>Acción y Descripción</b>
Unirse a llam.	<p>Conecte dos llamadas distintas. El sistema admite un máximo de tres llamadas en las llamadas de conferencia o de varios participantes.</p> <ol style="list-style-type: none"><li>1. Seleccione la opción para obtener más funciones.</li><li>2. Acceda al contacto deseado mediante el sistema o utilice comandos de voz para hacer la segunda llamada. Una vez activa la segunda llamada, seleccione la opción para obtener más funciones.</li><li>3. Desplácese hasta la opción para conectar llamadas y presione el botón <b>OK</b>.</li></ol>
Agenda	<p>Acceda a los contactos de la agenda telefónica.</p> <ol style="list-style-type: none"><li>1. Seleccione la opción para obtener más funciones.</li><li>2. Desplácese hasta la opción para ver la agenda telefónica y presione el botón <b>OK</b>.</li><li>3. Desplácese por los contactos de la agenda telefónica.</li><li>4. Presione nuevamente el botón <b>OK</b> cuando se muestre la selección deseada en la pantalla de la unidad de audio.</li><li>5. Presione el botón <b>OK</b> o el botón de marcado para llamar al contacto seleccionado.</li></ol>
Hist. llam.	<p>Acceda al registro del historial de llamadas.</p> <ol style="list-style-type: none"><li>1. Seleccione la opción para obtener más funciones.</li><li>2. Desplácese hasta la opción para ver el historial de llamadas. Presione el botón <b>OK</b>.</li><li>3. Desplácese por las opciones del historial de llamadas (entrantes, salientes o perdidas).</li><li>4. Presione nuevamente el botón <b>OK</b> cuando se muestre la selección deseada en la pantalla de la unidad de audio.</li><li>5. Presione el botón <b>OK</b> o el botón de marcado para llamar al contacto seleccionado.</li></ol>

## Acceso a las funciones a través del menú del teléfono celular

Puede acceder al historial de llamadas, a la agenda telefónica, a los mensajes de texto enviados y también a la configuración del teléfono celular y del sistema. También puede acceder a funciones avanzadas.

El sistema intenta volver a descargar automáticamente la agenda telefónica y el historial de llamadas cada vez que el teléfono celular se conecta al sistema. Se debe activar la función de descarga automática si el teléfono celular es compatible con esta función.

**Nota:** *Se trata de una función que depende del teléfono celular.*

1. Presione el botón **PHONE** para ingresar al menú del teléfono celular.
2. Seleccione una de las opciones disponibles.

Elemento del menú	Acción y Descripción
Marcar un núm.	Marque un número mediante el teclado numérico del sistema de audio.
Remarcar	Vuelva a marcar el último número al que llamó (si está disponible). Presione el botón <b>OK</b> para seleccionar esta opción.
Agenda	Acceda a la agenda telefónica que descargó previamente. <ol style="list-style-type: none"><li>1. Presione el botón <b>OK</b> para confirmar e ingresar. Puede utilizar las opciones que se encuentran en la parte inferior de la pantalla para acceder rápidamente a una categoría alfabética. También puede utilizar las letras del teclado para ir directamente a la lista.</li><li>2. Desplácese por los contactos de la agenda telefónica.</li><li>3. Presione nuevamente el botón <b>OK</b> cuando se muestre la selección deseada en la pantalla de la unidad de audio.</li><li>4. Presione el botón <b>OK</b> o el botón de marcado para llamar al contacto seleccionado.</li></ol>
Hist. llam.	Acceda a todas las llamadas que marcó, recibió o perdió previamente. <ol style="list-style-type: none"><li>1. Presione el botón <b>OK</b> para seleccionar esta opción.</li><li>2. Desplácese para seleccionar las llamadas entrantes, las llamadas salientes o las llamadas perdidas. Presione el botón <b>OK</b> para seleccionar la opción que desee.</li><li>3. Presione el botón <b>OK</b> o el botón de marcado para llamar al contacto seleccionado.</li></ol>



Elemento del menú	Acción y Descripción
Marcado rápido	Seleccione entre 10 entradas de marcación rápida. Para configurar una entrada de marcación rápida, vaya a la agenda telefónica y mantenga presionado uno de los números del teclado numérico del sistema de audio.
Msj. de texto	Envíe, descargue y elimine mensajes de texto.
Dispositivos BT	Acceda a las siguientes listas de menú de dispositivos Bluetooth:
	Agreg.
	Elimin.
	Conec.
	Descon
Config. teléfono	Visualice varias configuraciones y funciones disponibles en el teléfono celular.

## Mensajes de texto

El sistema le permite recibir, enviar, descargar y eliminar mensajes de texto. El sistema también puede leerle los mensajes de texto entrantes de modo que no tenga que quitar los ojos del camino.

**Nota:** Se trata de una función que depende del teléfono celular.

### Recepción de un mensaje de texto

**Nota:** Esta es una función que depende del teléfono. El teléfono debe admitir la descarga de mensajes de texto vía Bluetooth para recibir mensajes de texto entrantes.

**Nota:** Esta es una función que depende de la velocidad y sólo está disponible si el vehículo se desplaza a una velocidad de 5 km/h o menos.

Cuando llegue un mensaje nuevo, sonará un tono, y aparecerá un mensaje en la pantalla de la unidad de audio que indicará que tiene un nuevo mensaje.

**Para escuchar el mensaje, puede decir lo siguiente:**

Comando de voz	Acción y Descripción
(escuchar   leer) [(el   un)] mensaje [de texto]	Seleccione esta opción para que el sistema le lea el mensaje.

**Si usa la pantalla, también puede acceder a las siguientes opciones:**

<b>Elemento del menú</b>	<b>Acción y Descripción</b>	
Ignorar	Seleccione esta opción o no realice ninguna acción para que el mensaje ingrese en la bandeja de entrada de mensajes de texto.	
Ver	Seleccione la opción de vista para abrir el mensaje de texto. Una vez seleccionada, puede hacer que el sistema le lea el mensaje o puede visualizar otros mensajes. Para acceder a más opciones, seleccione lo siguiente:	
	Más...	Si selecciona esta opción, use el botón de flecha para desplazarse por las siguientes opciones:
	Responder	Presione el botón <b>OK</b> para acceder a la lista de mensajes predefinidos para enviar y desplazarse por la lista.
	Llamar	Presione el botón <b>OK</b> para llamar al remitente del mensaje.
Reenviar msj.	Presione el botón <b>OK</b> para reenviar el mensaje a cualquier contacto de la agenda telefónica o del historial de llamadas. También puede elegir ingresar un número.	

**Envío, descarga y eliminación de mensajes de texto**

1. Presione el botón **PHONE**.

2. Seleccione la opción de mensajería de texto y, luego, presione el botón **OK**.

Elija una de las siguientes opciones:

<b>Elemento del menú</b>	<b>Acción y Descripción</b>
Nuevo	Cuando selecciona la opción para enviar un mensaje de texto, en la pantalla del sistema de audio se muestra una lista de mensajes predefinidos. Le permite enviar mensajes de texto nuevos según un grupo predefinido de 15 mensajes.
Ver	Le permite leer el mensaje completo y, además, le ofrece la opción de que el sistema le lea el mensaje. Si desea ver el siguiente mensaje, seleccione la opción que le permite ver más funciones. Así podrá responderle al remitente, llamar al remitente o reenviar el mensaje.
Elimin.	Le permite eliminar del sistema (no de su teléfono celular) mensajes de texto actuales. Se indicará en la pantalla del sistema de audio cuando se hayan eliminado todos los mensajes de texto.
Más...	Le permite eliminar todos los mensajes o activar manualmente una descarga de todos los mensajes no leídos desde el teléfono celular.

### **Envío de mensajes de texto**

1. Seleccione la opción de enviar cuando en la pantalla del sistema de audio esté resaltada la selección deseada.
2. Seleccione la opción de confirmación cuando aparezca el contacto y presione nuevamente el botón **OK** para confirmar la acción cuando el sistema le pregunte si quiere enviar el mensaje. Todos los mensajes de texto se envían con una firma predefinida.

**Nota:** *Puede enviar mensajes de texto de dos maneras. Puede elegir un contacto de la agenda telefónica o el historial de llamadas o puede ingresar un número de teléfono y seleccionar la opción de mensaje de texto que aparece en la pantalla del sistema de audio. También puede responder un mensaje de la bandeja de entrada.*

**Nota:** *Sólo se permite un destinatario por mensaje de texto.*

### **Acceso a la configuración del teléfono celular**

Estas funciones dependen del teléfono celular. La configuración del teléfono celular le permite tener acceso a diferentes funciones para ajustarlas, como el tono de llamada y el aviso de mensajes de texto, además de modificar la agenda telefónica y configurar la descarga automática.

1. Presione el botón **PHONE**.
2. Desplácese hasta que aparezca la opción de configuración del teléfono y, luego, presione el botón **OK**.
3. Desplácese por el menú para seleccionar una de las siguientes opciones:

<b>Elemento del menú</b>	<b>Acción y Descripción</b>
Est. maestro	Si se activa esta opción, el sistema utilizará este teléfono celular como teléfono celular maestro cuando haya más de un teléfono celular emparejado al sistema. Esta opción se puede modificar en el caso de todos los teléfonos celulares emparejados (no sólo el que está activo) mediante el menú de dispositivos Bluetooth.
Estado del tel.	Vea el nombre del teléfono celular, el nombre del proveedor de servicio de telefonía, el número del teléfono celular, la intensidad de la señal y el nivel de la batería. Al terminar, presione el botón de flecha izquierda para regresar al menú de estado del teléfono celular.
Config. timbre	Seleccione el tono de llamada que desea que suene cuando se recibe una llamada entrante (un tono del sistema o del teléfono celular). Si el teléfono celular es compatible con tonos de llamada dentro de la banda, el tono de llamada del teléfono sonará cuando seleccione la opción del tono de llamada del teléfono celular. <ol style="list-style-type: none"><li>1. Presione el botón <b>OK</b> para desplazarse de uno en uno por los tonos de llamada y escucharlos.</li><li>2. Presione el botón <b>OK</b> para seleccionar esta opción.</li></ol>
Notific. msj. txt.	Le da la opción de escuchar un tono que le avise cada vez que llegue un nuevo mensaje de texto. Presione el botón <b>OK</b> para activar y desactivar el tono audible.
Pref. agenda	Modifique el contenido de la agenda telefónica, p. ej., agregue, elimine o descargue datos. Presione el botón <b>OK</b> para seleccionar las opciones que figuran en la tabla a continuación y desplazarse por ellas.

Para modificar las preferencias de la agenda telefónica, seleccione una de las siguientes opciones:

<b>Elemento del menú</b>	<b>Acción y Descripción</b>
Agregar contactos	Agregue los contactos deseados en el teléfono celular. Consulte el manual del dispositivo para ver cómo se agregan los contactos. Presione el botón <b>OK</b> para agregar más contactos de la agenda telefónica.
Eliminar.	Cuando se muestre un mensaje donde se le pregunte si desea eliminar los elementos, seleccione la opción de confirmación. Presione el botón <b>OK</b> para eliminar la agenda telefónica y el historial de llamadas actuales. Regresará al menú de configuración del teléfono.
Descargar ahora	Presione el botón <b>OK</b> para seleccionar y descargar la agenda telefónica en el sistema.
Autodescargar	Cuando se active la descarga automática, se borrarán los cambios, las adiciones o las eliminaciones que haya guardado en el sistema desde la última descarga. Cuando se desactive la descarga automática, no se descargará la agenda telefónica al conectar el teléfono celular al sistema. Sólo podrá acceder a la agenda telefónica, al historial de llamadas y a los mensajes de texto cuando el teléfono celular emparejado se conecte al sistema. Active o desactive esta opción para descargar de manera automática la agenda telefónica cada vez que se conecte el teléfono celular al sistema. La duración de la descarga depende del teléfono celular y del volumen de datos.

## **Menú de dispositivos Bluetooth**

Mediante este menú, puede acceder a los dispositivos Bluetooth. Utilice los botones de flecha para desplazarse por las opciones del menú. Le permite agregar, conectar y eliminar dispositivos, y establecer como principal un teléfono celular específico.

## **Opciones del menú de dispositivos Bluetooth**

1. Presione el botón **PHONE**.
2. Desplácese hasta que se muestre la opción de dispositivos Bluetooth y, luego, presione el botón **OK**.
3. Desplácese por el menú para seleccionar una de las siguientes opciones:

<b>Elemento del menú</b>	<b>Acción y Descripción</b>
Agreg.	<p>Empareje al sistema teléfonos celulares adicionales.</p> <ol style="list-style-type: none"><li>1. Seleccione la opción para agregar un teléfono e iniciar el proceso de emparejamiento.</li><li>2. Cuando en la pantalla de la unidad de audio se muestre un mensaje que indica el inicio del emparejamiento, busque la palabra <b>SYNC</b> en el teléfono celular. De ser necesario, consulte el manual del dispositivo.</li><li>3. Seleccione SYNC en el teléfono celular.</li><li>4. Espere hasta que aparezca el PIN en la pantalla del teléfono. Compare el PIN del teléfono con el PIN que aparece en la pantalla de la unidad de audio y acepte la solicitud en las pantallas del teléfono y el vehículo. Se mostrará un mensaje en la pantalla que indicará que el emparejamiento se realizó correctamente. *</li><li>5. Cuando se muestre la opción para configurar el teléfono celular actual como teléfono celular principal, seleccione la opción para confirmar o rechazar el cambio.</li><li>6. Según la funcionalidad del teléfono celular, es posible que el sistema le haga preguntas adicionales (por ejemplo, si le gustaría descargar la agenda telefónica). Seleccione Yes (Sí) o No para confirmar la respuesta.</li></ol>
Elimin.	<p>Después de eliminar de la lista un teléfono celular, dicho teléfono sólo podrá conectarse nuevamente al sistema después de repetir todo el proceso de emparejamiento. Seleccione la opción para eliminar el dispositivo y confirme la acción cuando el sistema le pregunte si desea eliminar el dispositivo seleccionado.</p>
Princ.	<p>El sistema intentará conectarse con el teléfono celular principal cada vez que active el encendido. El teléfono celular que haya seleccionado como principal será el primero de la lista y estará marcado con un asterisco.</p> <p>Configure un teléfono celular previamente emparejado como teléfono celular principal. Seleccione la opción de dispositivos maestros para confirmar el teléfono celular principal.</p>

Elemento del menú	Acción y Descripción
Conect	Conecte un teléfono celular previamente emparejado. Se puede tener sólo un teléfono celular conectado a la vez para utilizar la funcionalidad del teléfono celular. Si se conecta otro teléfono celular, se desconectará de los servicios telefónicos el teléfono celular que haya conectado previamente. El sistema le permite utilizar diferentes dispositivos Bluetooth a efectos del uso simultáneo de la funcionalidad del teléfono celular y de la reproducción de música mediante Bluetooth.
Descon	Se desconecta el teléfono celular seleccionado. Seleccione esta opción y confirme la acción cuando se le pida. Después de desconectar un teléfono celular, se lo puede volver a conectar sin repetir todo el proceso de emparejamiento.

\*En algunos casos, el teléfono le solicitará que ingrese un PIN. Ingrese el PIN de seis dígitos que ofrece el sistema en la pantalla de la unidad de audio. Se mostrará un mensaje en la pantalla que indicará que el emparejamiento se realizó correctamente.

## Configuración del sistema

1. Presione el botón **MENU**.

2. Seleccione la opción Config. SYNC y, luego, presione el botón **OK**.
3. Desplácese por el menú para seleccionar una de las siguientes opciones:

Elemento del menú	Acción y Descripción
Bluetooth activ.	Por medio de esta opción, puede activar o desactivar la interfaz Bluetooth del sistema. Seleccione esta opción y, luego, presione el botón <b>OK</b> para cambiar el estado de la opción.
Config. predet.	Si selecciona esta opción, no se borrará la información indexada (agenda telefónica, historial de llamadas, mensajes de texto y dispositivos emparejados). Seleccione esta opción y confirme la acción cuando se le pida en la pantalla de audio. Vuelva a los valores predeterminados de fábrica.
Reinicio general	Borre completamente toda la información almacenada en el sistema (agenda telefónica, historial de llamadas, mensajes de texto y dispositivos emparejados) y regrese a la configuración de fábrica. Seleccione esta opción y confirme la acción cuando se le pida en la pantalla de audio. La pantalla indica cuando finaliza la operación, y regresa al menú anterior.

Elemento del menú	Acción y Descripción
Instal. en SYNC	Instale aplicaciones o actualizaciones de software que haya descargado. Seleccione esta opción y confirme la acción cuando se le pida en la pantalla de audio. Debe haber una aplicación o actualización válida de SYNC almacenada en la unidad USB de memoria para llevar a cabo correctamente la instalación.
Info del sistema	Visualice los números de versión y el número de serie del sistema. Presione el botón <b>OK</b> para seleccionar esta opción.
Config. de voz	El submenú de configuración de voz posee varias opciones. Véase <b>Uso del reconocimiento de voz</b> (página 244).
Revisar USB	Explore la estructura del menú actual del dispositivo USB conectado. Presione el botón <b>OK</b> y utilice las flechas arriba o abajo para desplazarse por las carpetas y los archivos. Utilice las flechas izquierda o derecha para ingresar en una carpeta y salir de esta. Desde este menú, puede seleccionar directamente el contenido multimedia para reproducirlo.

Presione el botón **MENU** para ingresar al menú del sistema.

## SERVICIOS Y APLICACIONES SYNC™

Aparece una lista de aplicaciones disponibles. Cada aplicación puede tener una configuración específica.

Mensaje	Descripción y acción
SYNC applications	Desplácese hasta esta opción y, luego, presione <b>OK</b> .

### SYNC AppLink (Si está equipado)

El sistema permite el control manual y de voz de las aplicaciones de los dispositivos smartphone habilitadas para SYNC AppLink. Una vez que una aplicación se ejecuta a través de AppLink, puede controlar las funciones principales de la aplicación mediante comandos de voz y controles manuales.

**Nota:** Debe asociar y conectar su smartphone a SYNC para acceder a AppLink.

**Nota:** Los usuarios de iPhone deberán conectar el teléfono al puerto USB.

**Nota:** Los usuarios de Android deberán conectar el teléfono a SYNC mediante Bluetooth.



**Nota:** Para obtener información sobre aplicaciones disponibles, dispositivos smartphone compatibles y consejos para la solución de problemas, visite el sitio web de Ford.

**Nota:** Asegúrese de tener una cuenta activa para la aplicación que acaba de descargar. Algunas aplicaciones funcionarán automáticamente sin configuración. En el caso de otras aplicaciones, deberá configurar sus ajustes personales y personalizar su experiencia mediante la creación de estaciones o favoritos. Recomendamos hacer esto en casa o fuera de su vehículo.

## Acceso mediante el menú SYNC

Desplácese por la lista de aplicaciones disponibles y presione **OK** para seleccionar una aplicación. Una vez que una aplicación se ejecute a través de SYNC, presione el botón de flecha derecha para obtener acceso al menú de la aplicación. Desde este menú, puede tener acceso a varias funciones de la aplicación, por ejemplo, las funciones Me gusta y No me gusta. Presione el botón de flecha izquierda para salir del menú de la aplicación.

Presione el botón **MENU** y, luego, seleccione una de las siguientes opciones:

Mensaje	Descripción y acción
Aplic. SYNC	
Aplic. móviles	Desplácese hasta esta opción y, luego, presione <b>OK</b> .
Enc. nuevas apl.	Seleccione esta opción si la aplicación que necesita no aparece en la lista.

**Nota:** Si no se encuentra una aplicación compatible con SYNC AppLink, asegúrese de que la aplicación necesaria se ejecute en el dispositivo móvil.

## Acceso mediante comandos de voz

Presione el botón de voz y, cuando se le indique, diga lo siguiente:

Comando	Descripción y acción
(apps   aplicaciones) (móviles   ([de   del   para el] celular))	Después del tono, diga el nombre de la aplicación. Se iniciará la aplicación. Mientras una aplicación se ejecuta a través de SYNC, puede presionar el botón de voz y decir los comandos específicos de la aplicación.

Los siguientes comandos de voz siempre están disponibles:

Comando	Descripción y acción
ayuda [del menú principal]	Use este comando para escuchar una lista de comandos de voz disponibles.
(apps   aplicaciones) (móviles   ([de   del   para el] celular))	El sistema le solicitará que diga el nombre de la aplicación para iniciarla.
listar (apps   aplicaciones) [móviles   [de   del   para el] celular]	El sistema creará una lista de todas las aplicaciones móviles que están disponibles actualmente.
(buscar   encontrar) [nuevas] (apps   aplicaciones) [[de   del   para el] celular   móviles]	El sistema buscará aplicaciones compatibles con SYNC en el dispositivo móvil conectado.
((salir   salida) de   cerrar)	Use este comando y, a continuación, diga el nombre de la aplicación.

## Activación y desactivación de notificaciones de inserción

Con algunas aplicaciones, se pueden enviar notificaciones de inserción. Una notificación de inserción es una alerta de una aplicación que se está ejecutando en segundo plano; se entrega mediante un comando de voz, una ventana emergente o ambas opciones. Esto puede ser de especial utilidad para aplicaciones de noticias o dirigidas al ámbito de la localización.

Presione el botón **MENU** y, luego, seleccione una de las siguientes opciones:

Mensaje	Descripción y acción
Aplic. SYNC	
Aplic. móviles	
SYNC settings	
Todas las aplic.	Si las notificaciones de inserción son compatibles, se mostrará esta configuración. Selecciónela para habilitar o deshabilitar la función, según sea necesario.

**Habilitación de aplicaciones móviles de SYNC**

Para usar el sistema, debe aceptar enviar y recibir información de autorización y actualizaciones de aplicaciones mediante el plan de datos asociado al dispositivo conectado.

Los datos se envían a Ford en Estados Unidos mediante el dispositivo conectado. La información está cifrada e incluye su VIN, número de módulo SYNC e información sobre estadísticas de uso anónimas y depuración. Es posible que se realicen actualizaciones automáticamente.

**Nota:** *Debe habilitar las aplicaciones móviles para cada dispositivo conectado la primera vez que seleccione una aplicación móvil mediante el sistema.*

**Nota:** *Se aplicarán tarifas de datos estándares. Ford no se responsabiliza de ningún cargo adicional que reciba de parte de su proveedor de servicios debido al envío o la recepción de datos mediante el dispositivo conectado. Esto incluye cualquier cargo adicional en el que incurra si conduce el vehículo en áreas que implican la utilización del roaming fuera de su red local.*

**Estado de aplicación**

Puede ver el estado actual de una aplicación en el menú de configuración. Existen tres estados posibles:

<b>Mensaje</b>	<b>Descripción y acción</b>
Actualiz. neces.	El sistema detectó una nueva aplicación que requiere autorización o se requiere una actualización general de permisos.
Actualizado	No se requieren actualizaciones.
Actualizando...	El sistema está tratando de recibir una actualización.

Opciones del menú de configuración:

<b>Mensaje</b>	<b>Descripción y acción</b>
Solicit. actualiz.	Si se requiere una actualización y desea solicitarla manualmente, por ejemplo, mientras está en una zona con cobertura inalámbrica Wi-Fi.
Deshab. actual.	Seleccione esta opción para deshabilitar las actualizaciones automáticas.

## Permisos de aplicación

Los permisos se dividen en grupos. Puede otorgar permisos de grupo de forma individual. Puede cambiar el estado de los permisos de grupo en cualquier momento mientras no esté conduciendo; para ello, utilice el menú de configuración.

Al iniciar una aplicación mediante SYNC, el sistema puede solicitarle que otorgue ciertos permisos, por ejemplo:

- Para permitir que se proporcione información del vehículo a la aplicación, por ejemplo: nivel de combustible, consumo de combustible, velocidad del motor, nivel de voltaje de la batería, odómetro, VIN, temperatura externa, posición de velocidad, presión de neumáticos, temperatura ambiente, fecha y hora.
- Para permitir que se proporcione información sobre las características de manejo del vehículo, por ejemplo: MyKey, estado del cinturón de seguridad, velocidades del motor, eventos de freno, interruptor del pedal del freno, aceleración, posición del pedal del acelerador, interruptor del pedal del embrague, longitud del viaje, duración del viaje, costo del viaje, porcentaje de tiempo de funcionamiento del motor y porcentaje de tiempo a una velocidad determinada.
- Para permitir que se proporcione información de ubicación del vehículo, por ejemplo, GPS y velocidad.
- Para permitir que se envíen notificaciones de inserción de la aplicación mediante la pantalla del vehículo y las capacidades de voz mientras la aplicación se ejecuta en segundo plano.

**Nota:** Sólo necesita otorgar estos permisos la primera vez que usa una aplicación con SYNC.

**Nota:** No somos responsables legalmente de ningún daño o pérdida de privacidad que se produzca mediante el uso de una aplicación o que derive de la divulgación de cualquier clase de datos del vehículo que usted apruebe para que nosotros la compartamos con una aplicación.

## USO DE SYNC™ CON EL REPRODUCTOR MULTIMEDIA

Puede acceder a su música y reproducirla desde el reproductor de música digital mediante el sistema de altavoz del vehículo. Para ello, utilice el menú multimedia o los comandos de voz del sistema. Además, puede ordenar y reproducir la música por categorías específicas, como por artista y álbum.

**Nota:** El sistema puede indexar hasta 6.000 canciones.

SYNC tiene la capacidad de alojar prácticamente cualquier reproductor multimedia, incluidos iPod®, Zune™, reproductores de dispositivos y la mayoría de las unidades USB. SYNC también es compatible con los siguientes formatos de audio: MP3, WMA, WAV y ACC.

## Conexión de un reproductor de medios digitales al puerto USB

**Nota:** Si el reproductor de medios digitales tiene un interruptor de alimentación, asegúrese de encenderlo antes de conectarlo.

## Para realizar la conexión mediante comandos de voz

Conecte el dispositivo al puerto USB.



**Presione el botón de voz y, cuando se le indique, diga lo siguiente:**

Comando de voz	Acción y descripción
USB [1]	Ahora puede reproducir música diciendo cualquiera de los comandos de voz apropiados. Consulte comandos de voz para Medios

No es necesario decir las palabras que aparecen entre corchetes. Por ejemplo, cuando aparece USB [1], puede decir USB o memoria USB uno.

**Para realizar la conexión mediante el menú del sistema**

Presione el botón **AUX** y, luego, el botón **Menu** para ingresar al menú multimedia.

Conecte el dispositivo al puerto USB.

**Luego, puede desplazarse hasta estas opciones:**

Mensaje	Acción y descripción
Sel. fuente	Presione el botón <b>OK</b> .
USB SYNC	Presione el botón <b>OK</b> . Según la cantidad de archivos multimedia digitales que se encuentren en el dispositivo conectado, es posible que aparezca el siguiente mensaje en la pantalla de radio. Indexando...

**Cuando finaliza la indexación, la pantalla regresa al menú de Reproducción. Luego, puede seleccionar una de las siguientes opciones:**

Tocar todo	
Artistas	
Álbumes	
Géneros	
Playlists	
Canciones	
Explorar USB	
Mscs similar	
VOLVER	Salga del menú actual.

## ¿Qué canción es esa?

Cuando se reproduce una pista, puede

solicitarle al sistema que le diga qué canción está reproduciendo.

### Presione el botón de voz y, cuando se le indique, diga lo siguiente:

Comando de voz	Acción y descripción
¿Qué es esto?   ¿Qué es eso?	El sistema lee las etiquetas de metadatos de la pista en reproducción y, si están completas, el sistema le dirá qué pista está reproduciendo.

Puede decir cualquiera de los comandos de voz que aparecen dentro de los paréntesis de apertura y cierre separados por |. Por ejemplo, cuando aparece (qué | cuál), puede decir qué o cuál.

Debe decir cualquiera de los comandos de voz que aparecen fuera de los paréntesis de apertura y cierre. Por ejemplo, cuando un texto muestra: (qué | cuál) en reproducción, debe decir: "¿qué canción se está reproduciendo?" o "¿cuál canción se está reproduciendo?".

## Comandos de voz para el control de multimedia

### Presione el botón de voz y, cuando se le indique, diga cualquiera de estas opciones:

Comando de voz	
USB [1]	
Puede decir cualquiera de estas opciones:	
Conexiones [telefónicas]   Conexiones [de medios]   Conexiones [Bluetooth] [de Bluetooth]	
Pausa	
Tocar	
Tocar todo   Reproducir todo	
Tocar artista ____	1,2
Tocar álbum ____	1,2
Tocar género ____	1,2

Comando de voz	
[Tocar] [La] Siguiente carpeta	3
[Tocar] [La] Siguiente canción   [Reproducir] [La] Siguiente canción   [Tocar] [La] Canción siguiente	
Tocar playlist ____	1,2
[Tocar] [La] Carpeta anterior	3
[Tocar] [La] canción anterior	
[Tocar] [La] Siguiente canción   [Reproducir] [La] Siguiente canción   [Tocar] [La] Canción siguiente	1,2
Repetir [activado]	
Repetir desactivado	
Aleatorio [activado]   Reproducción aleatoria [activada]	
Aleatorio desactivado   Reproducción aleatoria desactivada	
Buscar álbum ____	1,2

Comando de voz	
Buscar artista ____	1,2
Buscar género ____	1,2
Buscar canción ____	1,2
Redefinir álbum ____	1,2
Música similar	

Comando de voz	
Reproducción automática desactivado	
Reproducción automática [activada]	Active la reproducción automática para escuchar la música que se está procesando durante la indexación. Desactive la reproducción automática para permitir que el proceso de indexación termine antes de que el sistema reproduzca su música.

<sup>1</sup> \_\_\_\_ es una lista dinámica, lo que significa que puede ser el nombre de cualquier categoría, como un grupo, un artista o una canción. Por ejemplo, puede decir "Reproducir artista Los Beatles".

<sup>2</sup> Este comando de voz no está disponible hasta que finalice la indexación.

<sup>3</sup> Este comando de voz solo está disponible en el modo de carpeta.

## Guía de comandos para el audio Bluetooth

### Presione el botón de voz y diga:

Comando de voz
Audio Bluetooth
Puede decir cualquiera de estas opciones:
Conexiones [telefónicas]   Conexiones [de medios]   Conexiones [Bluetooth] [de Bluetooth]
Pausa

Comando de voz
Tocar
[Tocar] [La] Siguiete canción   [Reproducir] [La] Siguiete canción   [Tocar] [La] Canción siguiete
[Tocar] [La] canción anterior

## Funciones del menú multimedia

El menú multimedia le permite seleccionar la fuente de medios, cómo reproducir su música (por ejemplo, por artista, género, en orden aleatorio o en repeticiones) y añadir, conectar o eliminar dispositivos.

Presione el botón **AUX** y, luego, el botón **Menu** para ingresar al menú multimedia.

### Luego, puede desplazarse hasta estas opciones:

Mensaje	Acción y descripción
Menú Tocar	Reproduzca su música por artista, álbum, género, listas de reproducción, pistas, música similar o, simplemente, reproduzca todo. También puede elegir Explorar USB para consultar los archivos de música digital compatibles con su dispositivo de reproducción. Consulte Reproducción del menú en esta sección para obtener más información.

### Seleccione una de las siguientes opciones:

Sel. fuente	USB SYNC	Presione el botón <b>OK</b> para acceder a la música conectada al puerto USB. También puede conectar dispositivos para cargarlos (si son compatibles con su dispositivo). Cuando está conectado, el sistema indexa cualquier archivo de medios legibles. <sup>1</sup>
	SYNC BT	Presione el botón <b>OK</b> . Esta función, que depende del teléfono, le permite reproducir música desde un teléfono habilitado mediante Bluetooth. Si es compatible con su dispositivo, puede presionar buscar para reproducir la pista anterior o la siguiente.
	Entr de audio SYNC (Si está equipado).	Presione el botón <b>OK</b> para seleccionar y reproducir música desde su reproductor de música portátil a través de los parlantes del vehículo. <sup>2</sup>



<b>Mensaje</b>	<b>Acción y descripción</b>	
Conf. medios	Seleccione un orden aleatorio u opte por repetir la música y ajustar la configuración de la Reproducción automática. Cuando activa estas selecciones, estas permanecen activadas hasta que las desactiva. Presione <b>SEEK</b> para reproducir la pista anterior o la siguiente. <sup>3</sup>	
	Mezclar	Presione el botón <b>OK</b> para reproducir al azar archivos multimedia disponibles en la lista de reproducción actual. Para reproducir al azar todas las pistas multimedia, debe seleccionar Reproducir todo en el menú de reproducción y, luego, seleccionar Reproducción aleatoria.
	Repetir	Presione el botón <b>OK</b> para repetir cualquier canción.
	Autoplay	Presione el botón <b>OK</b> para activar la reproducción automática y escuchar la música que se está procesando durante la indexación. Desactive la reproducción automática para permitir que el proceso de indexación termine antes de que el sistema reproduzca su música. <sup>4</sup>
APPLICATIONS	Interactúe con aplicaciones móviles compatibles con SYNC en su smartphone.	

Mensaje	Acción y descripción
CONF SISTEMA	Acceda a las listas del menú de Dispositivos Bluetooth y a las listas del menú Avanzado.
SALIR	Presione <b>OK</b> para salir del menú de medios.

<sup>1</sup>El tiempo que se necesita para completar esto depende del tamaño del medio que el sistema debe indexar. Si la reproducción automática está activada, puede escuchar los medios que se están procesando durante la indexación. Si la reproducción automática está desactivada, no puede escuchar música hasta que el sistema termine de indexar los medios. SYNC tiene la capacidad de indexar miles de medios de tamaño promedio y notificarle cuando se alcance el tamaño máximo de archivo indexable.

<sup>2</sup>Si ya tiene un dispositivo conectado al puerto USB, no puede acceder a la entrada de la función. Algunos reproductores multimedia requieren tanto el puerto USB como el de entrada de línea para reproducir datos y música de forma independiente.

<sup>3</sup>Algunos reproductores multimedia requieren tanto el puerto USB como el de entrada de línea para reproducir datos y música de forma independiente.

<sup>4</sup>Los tiempos de indexación pueden variar según el dispositivo y el número de canciones que el sistema debe procesar.

## Acceso al menú de Reproducción

En este menú, puede seleccionar y reproducir los medios por artista, álbum, género, lista de reproducción, pista, música similar o incluso explorar los elementos presentes en el dispositivo USB.

Asegúrese de que el dispositivo esté conectado al puerto USB y que esté encendido.

Presione el botón **AUX** y, luego, el botón **Menu** para ingresar al menú multimedia.

## Luego, puede desplazarse para seleccionar lo siguiente:

Mensaje	Acción y descripción
Menú Tocar	Presione el botón <b>OK</b> .
Si no hay archivos multimedia a los cuales acceder, verá un mensaje en la pantalla que le informará que no hay contenido multimedia. Si hay archivos multimedia, aparecerán las siguientes opciones:	
Tocar todo	Presione el botón <b>OK</b> . En la pantalla, aparecerá el título de la primera pista. Reproduzca todos los medios (pistas) indexados en el dispositivo de reproducción en modo de archivo plano, uno por vez en orden numérico.

<b>Mensaje</b>	<b>Acción y descripción</b>
Artistas	<p>Ordene todos los medios indexados por artista. Una vez que selecciona esta opción, el sistema hace una lista de todos los artistas y las pistas, y los reproduce por orden alfabético. Si hay menos de 255 artistas indexados, el sistema hace una lista de ellos en orden alfabético en modo de archivo plano. Si hay más de 255 artistas indexados, el sistema los ordena alfabéticamente.</p> <ol style="list-style-type: none"><li>1. Presione el botón <b>OK</b>. Puede optar por reproducir todos los artistas o cualquier artista indexado.</li><li>2. Desplácese para seleccionar el artista que desea. Presione el botón <b>OK</b>.</li></ol>
Álbumes	<p>Ordene todos los medios indexados por álbumes. Si hay menos de 255 álbumes indexados, el sistema hace una lista de ellos en orden alfabético en modo de archivo plano. Si hay más de 255 artistas indexados, el sistema los ordena alfabéticamente.</p> <ol style="list-style-type: none"><li>1. Presione el botón <b>OK</b>. Puede ingresar al menú del álbum y seleccionar reproducir todos los álbumes o reproducir cualquier álbum indexado en particular.</li><li>2. Desplácese para seleccionar el álbum que desea. Presione el botón <b>OK</b>.</li></ol>
Géneros	<p>Ordene la música indexada por tipo de género (categoría). SYNC hace una lista alfabética de los géneros en modo de archivo plano. Si hay más de 255 artistas indexados, el sistema los ordena alfabéticamente.</p> <ol style="list-style-type: none"><li>1. Presione el botón <b>OK</b>.</li><li>2. Desplácese para seleccionar el género que desea. Presione el botón <b>OK</b>.</li></ol>
Playlists	<p>Acceda a las listas de reproducción en formatos ASX, M3U, WPL o MTP. El sistema hace una lista alfabética de las listas de reproducción en modo de archivo plano. Si hay más de 255 artistas indexados, el sistema los ordena alfabéticamente.</p> <ol style="list-style-type: none"><li>1. Presione el botón <b>OK</b>.</li><li>2. Desplácese para seleccionar la lista de reproducción que desea. Presione el botón <b>OK</b>.</li></ol>

<b>Mensaje</b>	<b>Acción y descripción</b>
Canciones	<p>Busque una pista indexada en particular y reproduzca. SYNC hace una lista alfabética de las pistas en modo de archivo plano. Si hay más de 255 artistas indexados, el sistema los ordena alfabéticamente.</p> <ol style="list-style-type: none"><li>1. Presione el botón <b>OK</b>.</li><li>2. Desplácese para seleccionar la pista que desea. Presione el botón <b>OK</b>.</li></ol>
Explorar USB	<p>Explore todos los medios digitales compatibles del dispositivo multimedia que está conectado al puerto USB. Solo puede ver el contenido multimedia que es compatible con SYNC; no podrá ver otros archivos que haya guardado.</p> <ol style="list-style-type: none"><li>1. Presione el botón <b>OK</b>.</li><li>2. Desplácese para explorar los medios indexados de la unidad flash.</li></ol>
Msca similar	<p>Reproduzca música similar a la que se está reproduciendo desde el puerto USB. El sistema usa la información de metadatos de cada canción para crear una lista de reproducción para usted. **</p> <ol style="list-style-type: none"><li>1. Presione el botón <b>OK</b>.</li><li>2. El sistema crea una lista nueva de canciones similares y comienza a reproducirlas. Esta función no incluye pistas con información de metadatos incompleta. Presione el botón <b>OK</b>.</li></ol>
VOLVER	Salga del menú actual.

\*En el caso de ciertos dispositivos de reproducción, si las etiquetas de metadatos no están completas, las pistas no están disponibles en el modo de reconocimiento de voz, en el menú de reproducción ni en música similar. No obstante, si coloca estas pistas en el dispositivo de reproducción en el "Modo de dispositivo de almacenamiento masivo", estarán disponibles en el modo de reconocimiento de voz, en el menú de navegación de reproducción y en música similar. El sistema coloca los elementos desconocidos en cualquier etiqueta de metadatos incompleta.

## Configuración del sistema

La configuración del sistema brinda acceso a los dispositivos Bluetooth y las funciones del menú Avanzadas.

## Menú de dispositivos Bluetooth

El menú de Dispositivos Bluetooth le permite activar, desactivar, añadir, conectar y eliminar un dispositivo Bluetooth.

Presione el botón **AUX** y, luego, el botón **Menu** para ingresar al menú multimedia.

**Luego, puede desplazarse hasta estas opciones:**

<b>Mensaje</b>	<b>Acción y descripción</b>
CONF SISTEMA	Presione el botón <b>OK</b> .
DISPOSITIVOS BT	Presione el botón <b>OK</b> .
<b>Luego, puede seleccionar una de las siguientes opciones:</b>	
AGREGAR DISP	Asocie más dispositivos al sistema. ** <ol style="list-style-type: none"><li>1. Presione el botón <b>OK</b>. Cuando aparezca SYNC en la pantalla, presione nuevamente el botón <b>OK</b>.</li><li>2. Siga las instrucciones en el manual del teléfono para activar el modo de detección en el teléfono. Un PIN de seis dígitos aparece en la pantalla.</li><li>3. Cuando se le indique en la pantalla de seis dígitos del teléfono, ingrese el PIN.</li></ol>
Conectar Bt	Conecte un teléfono habilitado para Bluetooth previamente asociado. <ol style="list-style-type: none"><li>1. Presione <b>OK</b> para seleccionar y ver una lista de los dispositivos.</li><li>2. Desplácese hasta seleccionar el dispositivo que desea y presione <b>OK</b> para conectar el dispositivo.</li></ol>
BT ACT/DESACT	Active o desactive la función Bluetooth. ** <ol style="list-style-type: none"><li>1. Presione el botón <b>OK</b> y desplácese por el menú para alternar entre activado y desactivado.</li><li>2. Haga una selección y presione el botón <b>OK</b>.</li></ol>
DEL DEVICE	Elimine un dispositivo de medios emparejado. <ol style="list-style-type: none"><li>1. Presione el botón <b>OK</b> y desplácese para seleccionar el dispositivo.</li><li>2. Presione el botón <b>OK</b> para confirmar.</li></ol>
QUITAR TODO	Elimine todos los dispositivos previamente asociados.

Mensaje	Acción y descripción
	<ol style="list-style-type: none"><li>1. Presione el botón <b>OK</b>.</li><li>2. Presione el botón <b>OK</b> para confirmar.</li></ol>
VOLVER	Salga del menú actual.

\*Esta es una función que depende de la velocidad. Solo está disponible si el vehículo se desplaza a 3 mph (5 km/h) o menos.

\*\*Desactivar Bluetooth desconecta todos los dispositivos Bluetooth y desactiva todas las funciones Bluetooth.

### Avanzado

Presione el botón **AUX** y, luego, el botón **Menu** para ingresar al menú multimedia.

El menú Avanzado le permite acceder y establecer indicaciones, idiomas, valores predeterminados y realizar un reinicio general.

### Luego, puede desplazarse hasta estas opciones:

Mensaje	Acción y descripción
CONF SISTEMA	Presione el botón <b>OK</b> .
Conf avzda	Presione el botón <b>OK</b> .

### Luego, puede seleccionar una de las siguientes opciones:

INDICACIONES	<p>Permita que SYNC lo guíe al hacerle preguntas, darle sugerencias útiles o solicitarle una acción específica.</p> <ol style="list-style-type: none"><li>1. Presione el botón <b>OK</b> y desplácese por el menú para alternar entre activado y desactivado.</li><li>2. Haga una selección y presione el botón <b>OK</b>. SYNC lo regresará al menú Avanzado.</li></ol>
Idiomas	<p>Seleccione una opción de los idiomas disponibles. La pantalla y las indicaciones están en el idioma seleccionado.</p> <ol style="list-style-type: none"><li>1. Presione el botón <b>OK</b> y desplácese por los idiomas disponibles.</li><li>2. Presione nuevamente el botón <b>OK</b> cuando se muestre en la pantalla el idioma que desea.</li><li>3. Si cambia de configuración de idioma, la pantalla indica que el sistema se está actualizando. Cuando finalice, SYNC lo regresará al menú Avanzado.</li></ol>

Mensaje	Acción y descripción
Config de fábrica	<p>Vuelva a los valores predeterminados de fábrica. Si selecciona esta opción, no se borrará la información indexada; por ejemplo, agenda telefónica, historial de llamadas, mensajes de texto y dispositivos asociados.</p> <ol style="list-style-type: none"> <li>1. Presione el botón <b>OK</b>.</li> <li>2. Presione el botón <b>OK</b>. Cuando aparezca la opción para restablecer valores predeterminados en la pantalla, presione el botón <b>OK</b> nuevamente para confirmar.</li> </ol>
MASTER RESET	<p>Elimine completamente toda la información almacenada en SYNC. Se eliminará todo, agenda telefónica, historial de llamadas, mensajes de texto y dispositivos asociados, y el sistema regresará a la configuración de fábrica.</p>
Inst aplic	<p>Descargue las aplicaciones de software disponibles mediante el puerto USB.</p>
VOLVER	<p>Salga del menú actual.</p>

## DIAGNÓSTICO DE FALLAS SYNC™

El sistema SYNC es fácil de usar. Sin embargo, si tiene alguna duda, consulte las siguientes tablas.

Para verificar la compatibilidad con el teléfono celular, visite el sitio web regional de Ford.

Problemas del teléfono celular		
Problema	Causa posible	Solución posible
Mucho ruido de fondo durante una llamada telefónica.	La configuración del control de audio de su teléfono celular puede estar afectando el rendimiento de SYNC.	Consulte el manual de su dispositivo para ver los ajustes de audio.
Durante una llamada, puedo oír a la otra persona, pero esta no puede oírme.	Possible mal funcionamiento del teléfono.	<p>Apague el teléfono, reconfigúrelo o quítele la batería, e inténtelo de nuevo.</p> <p>Asegúrese de que el micrófono para SYNC no esté apagado.</p>

<b>Problemas del teléfono celular</b>		
<b>Problema</b>	<b>Causa posible</b>	<b>Solución posible</b>
SYNC no puede descargar mi agenda.	Esta es una característica que depende del teléfono.	Verifique la compatibilidad de su teléfono.
	Posible mal funcionamiento del teléfono.	Apague el teléfono, reconfigúrelo o quítele la batería, e inténtelo de nuevo.
		Intente llevar los contactos de su agenda a SYNC al seleccionar la opción que desea agregar.
El sistema dice "Agenda descargada" pero mi agenda en SYNC aparece vacía o perdió algunos contactos.	Limitaciones en la capacidad de su teléfono.	Debe encender su teléfono celular y la función de descarga automática de la agenda en SYNC.
		Intente llevar los contactos de su agenda a SYNC al seleccionar la opción que desea agregar.
		Si los contactos que faltan están almacenados en su tarjeta SIM, intente moverlos a la memoria del teléfono.
		Elimine las imágenes o tonos de timbre especiales asociados con el contacto faltante.
Tengo problemas para conectar mi teléfono celular a SYNC.	Esta es una característica que depende del teléfono.	Verifique la compatibilidad de su teléfono.
	Posible mal funcionamiento del teléfono.	Apague el teléfono, reconfigúrelo o quítele la batería, e inténtelo de nuevo.
		Intente eliminar su dispositivo de SYNC y eliminar SYNC de su dispositivo, e intente nuevamente.
		Verifique siempre las configuraciones de seguridad y de aceptación automática relacionadas con la conexión Bluetooth SYNC de su teléfono.



## Problemas del teléfono celular

Problema	Causa posible	Solución posible
		<p>Actualice el firmware de su teléfono.</p> <p>Desactive la función de descarga automática.</p>
Los mensajes de texto no funcionan en SYNC.	Esta es una característica que depende del teléfono.	Verifique la compatibilidad de su teléfono.
	Posible mal funcionamiento del teléfono.	Apague el teléfono, reconfigúrelo o quítele la batería, e inténtelo de nuevo.
	iPhone	<ul style="list-style-type: none"> <li>• Acceda a la configuración del teléfono celular.</li> <li>• Ingrese al menú Bluetooth.</li> <li>• Asegúrese de que el estado de conexión sea Desactivado.</li> <li>• Presione el círculo azul para ingresar al siguiente menú.</li> <li>• Active la opción Mostrar notificaciones.</li> <li>• Active Contactos de Sync.</li> </ul> <p>Su iPhone está ahora configurado para reenviar los mensajes de texto entrantes a SYNC.</p> <p>Repita estos pasos para conectarse a cualquier otro vehículo con Sync.</p> <p>Su iPhone sólo reenviará los mensajes de texto entrantes a SYNC si está desbloqueado.</p> <p>iPhone no admite la función de responder los mensajes de texto por medio de SYNC. No existe compatibilidad con los mensajes de texto de WhatsApp y Facebook Messenger.</p>

Problemas del teléfono celular		
Problema	Causa posible	Solución posible
Los mensajes de texto audibles no funcionan en mi teléfono.	Esta es una característica que depende del teléfono.	Su teléfono debe admitir la descarga de mensajes de texto vía Bluetooth para recibir mensajes de texto entrantes.  Ingrese al menú de mensajes de texto de SYNC para ver si su teléfono admite esta función. Oprima el botón <b>PHONE</b> y deslícese y seleccione la opción para mensajes de texto, y luego oprima <b>OK</b> .
	Esta es una limitación del teléfono.	Debido a que cada teléfono celular es diferente, consulte el manual de su dispositivo para comprobar si el teléfono que quiere asociar está disponible. De hecho, puede haber diferencias entre los teléfonos debido a la marca, el modelo, el proveedor del servicio y la versión del software.

Problemas de USB y medios		
Problema	Causa posible	Solución posible
Tengo problemas para conectar mi dispositivo.	Posible falla del dispositivo.	Apague el dispositivo, reconfigúrelo o quítele la batería, e inténtelo de nuevo.
		Asegúrese de utilizar el cable del fabricante.
		Asegúrese de conectar bien el cable USB en el dispositivo y en el puerto USB del vehículo.
SYNC no reconoce mi dispositivo cuando arranco el vehículo.	Esta es una limitación del dispositivo.	Asegúrese de que el dispositivo no tenga un programa de instalación automática ni una configuración de seguridad activa.
		Asegúrese de no dejar el dispositivo dentro del vehículo en condiciones muy calurosas o muy frías.
No hay transmisión de audio Bluetooth.	Esta es una función que depende del dispositivo.	Asegúrese de que el dispositivo esté conectado a SYNC y de haber presionado Reproducir en su dispositivo.

<b>Problemas de USB y medios</b>		
<b>Problema</b>	<b>Causa posible</b>	<b>Solución posible</b>
	El dispositivo no está conectado.	
SYNC no reconoce la música que está en mi dispositivo.	Es probable que sus archivos de música no contengan información correcta de artista, título de canción, álbum o género.	Asegúrese de que todos los detalles de las canciones estén completos.
	El archivo puede estar corrupto.	Reemplace el archivo corrupto con una versión nueva.
	La canción puede tener mecanismos de protección de derechos de autor que no permiten reproducirla.	En algunos dispositivos es necesario cambiar la configuración de USB de almacenamiento masivo a clase de protocolo de transferencia de medios.
Cuando conecto mi iPhone o iPod Touch por USB y Bluetooth Audio al mismo tiempo, a veces no escucho ningún sonido.	Esta es una limitación del dispositivo.	En la pantalla de música en reproducción de su iPhone o iPod Touch, seleccione el ícono de dispositivo de audio Airplay en la parte inferior de la pantalla de su iPhone o iPod Touch.
		Para escuchar su iPhone o iPod Touch vía Audio Bluetooth, seleccione SYNC.
		Para escuchar su iPhone o iPod Touch vía USB, seleccione Dock Connector.

Problemas de comandos de voz		
Problema	Causa posible	Solución posible
SYNC no entiende lo que digo.	Posiblemente esté usando comandos de voz incorrectos.	Revise los comandos de voz del teléfono y los comandos de voz de medios al principio de sus respectivas secciones.  Consulte la pantalla de audio durante una sesión de voz activa para ver la lista de comandos de voz.
	Probablemente habla demasiado pronto o en el momento inoportuno.	El micrófono del sistema está en el espejo retrovisor o en el techo del vehículo, justo encima del parabrisas.
SYNC no entiende el nombre de una canción o un artista.	Posiblemente esté usando comandos de voz incorrectos.	Revise los comandos de voz de medios al principio de la sección de medios.
	Posiblemente no esté diciendo el nombre exactamente como el sistema lo guardó.	Diga o pronuncie el nombre de la canción o el artista tal como el sistema lo guardó. Si usted dice: "Reproducir artista Prince", el sistema no reproduce la música que diga "Prince and the Revolution" ni "Prince and the New Power Generation".  Asegúrese de decir o pronunciar el título completo, como "California remix featuring Jennifer Nettles".
	Es posible que el sistema no lea el nombre de la misma manera que usted lo dice.	Si los títulos de las canciones están en mayúsculas, debe deletrearlos. LOLA requiere que diga "L-O-L-A".  No utilice caracteres especiales en el título, ya que el sistema no los reconoce.
SYNC no entiende o llama al contacto equivocado cuando quiero hacer una llamada.	Posiblemente esté usando comandos de voz incorrectos.	Revise los comandos de voz del teléfono al principio de la sección de teléfono.
		También puede usar las listas de sugerencias del teléfono y los medios para obtener una lista de sugerencias posibles cuando el sistema no entienda lo que dice. Véase <b>Uso del reconocimiento de voz</b> (página 244).

## Problemas de comandos de voz

Problema	Causa posible	Solución posible
	Posiblemente no esté diciendo el nombre exactamente como el sistema lo guardó.	Asegúrese de decir el nombre exactamente como el sistema lo guardó. Por ejemplo, si guardó un contacto como José Gutiérrez, diga: "Llamar a José Gutiérrez".
	Es probable que los contactos de su agenda sean muy cortos y parecidos o que contengan caracteres especiales.	El sistema funciona mejor si escribe los nombres y apellidos, como "José Gutiérrez" en vez de "José". No utilice caracteres especiales como números o mayúsculas como 123 u ICE porque el sistema no los reconoce.
	Posiblemente guardó los contactos de su agenda en mayúsculas.	Si los contactos están en mayúsculas, debe deletrearlos. Para llamar a "JUAN", tendrá que decir: "Llamar a J-U-A-N".
El sistema de control por voz SYNC tiene dificultades para reconocer nombres extranjeros almacenados en mi teléfono.	Es posible que esté pronunciando los nombres extranjeros en el idioma seleccionado en ese momento para SYNC.	SYNC aplica las reglas de pronunciación del idioma seleccionado a los nombres de los contactos almacenados en su teléfono. <b>Sugerencia útil:</b> puede seleccionar los contactos manualmente. Oprima <b>PHONE</b> . Seleccione la opción de la agenda del teléfono y luego el nombre del contacto. Presione la tecla de opción para escucharlo. SYNC leerá el nombre del contacto, para que usted conozca la pronunciación que espera.
El sistema de control por voz SYNC tiene dificultades para reconocer pistas, artistas, álbumes, géneros y nombres de listas de repro-	Es posible que esté pronunciando los nombres extranjeros en el idioma seleccionado en ese momento para SYNC.	SYNC aplica las reglas de pronunciación del idioma seleccionado a los nombres almacenados en su reproductor de medios o su unidad flash de USB. Puede hacer algunas excepciones con nombres de artistas muy populares (por ejemplo, U2), para que usted pueda usar siempre la pronunciación en inglés para estos artistas.

<b>Problemas de comandos de voz</b>		
<b>Problema</b>	<b>Causa posible</b>	<b>Solución posible</b>
ducción extraños de mi reproductor de medios o de mi unidad flash de USB.		
El sistema genera indicaciones de voz y la pronunciación de algunas palabras no es correcta para mi idioma.	SYNC usa tecnología de indicaciones de voz de texto a voz.	<p>SYNC usa una voz generada sintéticamente y no una voz humana grabada anteriormente.</p> <p>SYNC ofrece varias funciones de control por voz nuevas para una amplia variedad de idiomas. Marca el número de un contacto directamente de la agenda del teléfono sin grabación previa (por ejemplo, "llamar a José Gutiérrez") o selecciona una pista, artista, álbum, género o lista de reproducción directamente de su reproductor de medios (por ejemplo, "reproducir artista Madonna").</p>
Mi sistema de control por voz de Bluetooth anterior me permitía controlar los sistemas de radio, CD y de climatizador. ¿Por qué no puedo controlar estos sistemas con SYNC?	SYNC está enfocado en controlar sus dispositivos móviles y el contenido almacenado en ellos.	<p>SYNC ofrece capacidades significativas que sobrepasan al sistema anterior, como marcar el número de un contacto directamente de la agenda del teléfono sin grabación previa (por ejemplo, "llamar a José Gutiérrez") o seleccionar una pista, artista, álbum, género o lista de reproducción directamente de su reproductor de medios (por ejemplo, "reproducir artista Madonna").</p>

**Información general**

<b>Problema</b>	<b>Causa posible</b>	<b>Solución posible</b>
El idioma seleccionado para el tablero de instrumentos y la pantalla de información y entretenimiento no concuerda con el idioma de SYNC (teléfono, USB, audio Bluetooth, control por voz e indicadores de voz).	SYNC no admite el idioma seleccionado para el tablero de instrumentos y la pantalla de información y entretenimiento.	SYNC sólo admite cuatro idiomas en un mismo módulo para la pantalla de texto, control por voz e indicadores de voz. El país en el que compró el vehículo establece los cuatro idiomas de acuerdo con los idiomas más hablados. Si el idioma seleccionado no está disponible, SYNC permanece en el idioma activo en ese momento.
		SYNC ofrece varias funciones de control por voz nuevas para una amplia variedad de idiomas. Marca el número de un contacto directamente de la agenda del teléfono sin grabación previa (por ejemplo, "llamar a José Gutiérrez") o selecciona una pista, artista, álbum, género o lista de reproducción directamente de su reproductor de medios (por ejemplo, "reproducir artista Madonna").

<b>Problemas de AppLink</b>		
<b>Problema</b>	<b>Causas posibles</b>	<b>Soluciones posibles</b>
Aplicaciones móviles AppLink: cuando selecciono "Buscar nuevas aplicaciones", SYNC no encuentra ninguna aplicación.	No hay un teléfono compatible con AppLink conectado a SYNC.	Asegúrese de tener un smartphone compatible; un Android con OS 2.3 o superior, o un iPhone 3GS o posterior con iOS 5.0 o superior. Además, asegúrese de que su teléfono esté asociado y conectado a SYNC para encontrar aplicaciones compatibles con AppLink en su dispositivo. Los usuarios de iPhone también deben conectarse al puerto USB de SYNC con un cable USB Apple.
Mi teléfono está conectado, pero aun así no puedo encontrar aplicaciones.	Las aplicaciones compatibles con AppLink no están instaladas y en funcionamiento en su dispositivo móvil.	Asegúrese de haber descargado e instalado la última versión de la aplicación desde la tienda de aplicaciones de su teléfono. Asegúrese de que la aplicación funcione en el teléfono. Algunas aplicaciones exigen que se registre o inicie sesión en la aplicación del teléfono antes de usarlas con AppLink. Además, algunas pueden tener un ajuste "Ford SYNC", de modo que compruebe el menú de ajustes de la aplicación en el teléfono.
Mi teléfono está conectado, mis aplicaciones funcionan, pero aun así no puedo encontrarlas.	A veces, las aplicaciones no se cierran correctamente y vuelven a abrir su conexión con SYNC, por ejemplo, durante ciclos de encendido en exceso.	El cierre y reinicio de las aplicaciones puede ayudar a SYNC a encontrar la aplicación si no la puede localizar dentro del vehículo. En un dispositivo Android, si las aplicaciones tienen una opción de "Salir" o "Finalizar", selecciónela y reinicie la aplicación. Si la aplicación no tiene esa opción, puede "Forzar el cierre" de la aplicación de forma manual en el menú de ajustes del teléfono seleccionando "Aplicaciones". A continuación, busque la aplicación particular y seleccione "Forzar detención". No se olvide de reiniciar posteriormente la aplicación; luego, seleccione "Buscar nuevas aplicaciones" en SYNC.



**Problemas de AppLink**

<b>Problema</b>	<b>Causas posibles</b>	<b>Soluciones posibles</b>
		Para forzar el cierre de una aplicación en un iPhone con iOS7+, pulse dos veces el botón de inicio y luego desplace hacia arriba la aplicación para cerrarla. Vuelva a tocar el botón de inicio y luego seleccione nuevamente la aplicación para reiniciarla. Luego de unos segundos, la aplicación debería aparecer en el menú de aplicaciones móviles de SYNC.
Mi teléfono Android está conectado y mis aplicaciones funcionan. Las reinicé pero aun así no puedo encontrar las aplicaciones.	En algunas versiones anteriores de Android OS, existe un error de Bluetooth que puede producir que las aplicaciones que se encontraron en la conducción anterior del vehículo no se vuelvan a encontrar si no ha desactivado Bluetooth.	Restablezca Bluetooth en el teléfono mediante su desactivación y luego vuelva a activarlo. Si se encuentra en el vehículo, SYNC debería poder volver a conectarse automáticamente a su teléfono si presiona el botón "Teléfono".

<b>Problemas de AppLink</b>		
<b>Problema</b>	<b>Causas posibles</b>	<b>Soluciones posibles</b>
Mi iPhone está conectado y mi aplicación funciona. Reinicié la aplicación pero aun así no la encuentro en SYNC.	Es posible que deba restablecer la conexión USB a SYNC.	Desconecte el cable USB del teléfono, espere un momento y vuelva a conectar el cable USB en el teléfono. Luego de unos segundos, la aplicación debería aparecer en el menú de aplicaciones móviles de SYNC. Si no lo hace, fuerce el cierre de la aplicación y vuelva a reiniciarla.
Tengo un teléfono Android. Encontré e inicié mi aplicación de medios en SYNC, pero no tiene sonido o el volumen es muy bajo.	El volumen Bluetooth del teléfono puede estar bajo.	Intente aumentar el volumen Bluetooth del dispositivo mediante los botones de control de volumen del dispositivo, que suelen encontrarse en el costado del dispositivo.
Puedo ver sólo algunas de las aplicaciones AppLink que funcionan en mi teléfono en la lista del menú de aplicaciones móviles de SYNC.	Algunos dispositivos Android tienen una cantidad limitada de puertos Bluetooth que las aplicaciones pueden usar para conectarse. Si tiene más aplicaciones AppLink en el teléfono que la cantidad de puertos Bluetooth disponibles, no verá todas las aplicaciones indicadas en el menú de aplicaciones móviles de SYNC.	Fuerce el cierre o desinstale las aplicaciones que no desea que SYNC encuentre. Si la aplicación tiene un ajuste "Ford SYNC", desactive el ajuste en el menú de ajustes de la aplicación del teléfono.

## INFORMACIÓN GENERAL

### PELIGRO



Conducir mientras está distraído puede ocasionar la pérdida de control del vehículo, un choque y lesiones. Le recomendamos enfáticamente que tenga extrema precaución cuando utilice cualquier dispositivo que pudiera distraerlo mientras conduce. Su principal responsabilidad es la operación segura del vehículo. Recomendamos que no se utilice ningún dispositivo portátil al conducir, y se sugiere el uso de sistemas activados por voz cuando sea posible. Asegúrese de conocer todas las leyes locales correspondientes que puedan afectar el uso de dispositivos electrónicos mientras conduce.

## Introducción al sistema

Con el sistema SYNC 3, puede usar una variedad de funciones por medio de la pantalla táctil y los comandos de voz. Al integrar al sistema el teléfono habilitado para Bluetooth, la pantalla táctil permite una interacción sencilla con los archivos de audio, los archivos multimedia, la navegación y las aplicaciones de su teléfono compatibles con SYNC 3.

### Uso de la pantalla táctil

Para usar la pantalla táctil, sólo debe tocar el ítem o la opción que desea seleccionar. El botón cambia de color una vez que lo selecciona.

El diseño de SYNC 3 le permite seleccionar con rapidez la función que desea usar.



E207614

Ítem	Elemento del menú	Acción y Descripción
A	Barra de estado	En esta barra, se muestran los íconos y mensajes relacionados con las actividades que se ejecutan en el sistema, como comandos de voz, y las funciones de teléfono, como mensajes de texto.
B	Inicio	Este botón está disponible en las pantallas principales y cuando lo presiona, se abre la pantalla de inicio.
C	Reloj	Se muestra la hora actual. Puede configurar el reloj de forma manual o según la ubicación GPS del vehículo. Véase <b>Configuración</b> (página 323).
D	Temperatura exterior	Se muestra la temperatura actual externa.
E	Barra de funciones	Para seleccionar una función, puede tocar cualquier botón en esta barra.

La pantalla táctil le permite un rápido acceso a todas las opciones de comodidad, navegación, comunicación y entretenimiento. Mediante la barra de estado y la barra de funciones, puede seleccionar rápidamente la función que desea usar.

**Nota:** *El sistema cuenta con una característica que le permite acceder y controlar las funciones de audio durante 10 minutos después de haber desactivado el encendido (si no hay puertas abiertas).*

## La barra de estado

En la barra de estado, también se muestran íconos adicionales conforme al mercado, las opciones del vehículo y la operación en funcionamiento. En caso de que una función no esté activa, no se mostrará el ícono. Algunos íconos pueden moverse a la izquierda o a la derecha, según las opciones que estén activas.

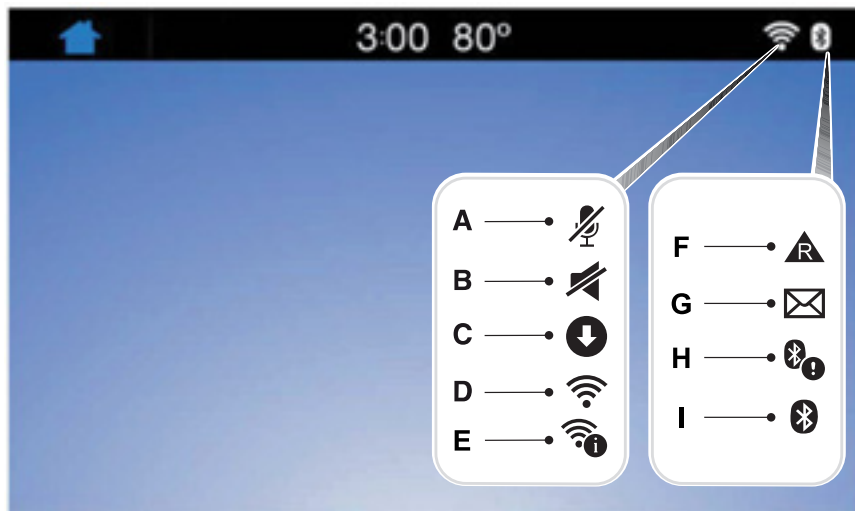

E223135

Rótulo	Ítem	Descripción
A	Micrófono silenciado	Este ícono aparece cuando el micrófono del teléfono está silenciado. Por lo tanto, la persona que llama no puede escucharlo.
B	Silenciar	Este ícono aparece cuando silencia el sistema de audio.
C	Descargando	Este ícono aparece cuando se están descargando las actualizaciones de software de SYNC 3. Para obtener más información sobre el software nuevo, presione este ícono.
D	Wifi	Este ícono aparece cuando el sistema se conecta a una red wifi.
E	Wifi al alcance	Hay una red wifi disponible al alcance.
F	Roaming	Este ícono aparece cuando el celular usa el servicio de roaming.

Rótulo	Ítem	Descripción
G	Mensaje de texto	Este ícono aparece cuando recibe un mensaje de texto en el teléfono.
H	Alerta de Bluetooth	El ícono de Alerta de Bluetooth aparece cuando hay una alerta activa de Bluetooth.
I	Bluetooth	Este ícono aparece para mostrar una conexión activa de Bluetooth.

Es posible que los mensajes también aparezcan en la barra de estado para que vea las notificaciones. Puede seleccionar el mensaje para ver la función asociada.

## Barra de funciones

Ítem de la barra de funciones	Funciones
Audio	Con esta función, puede controlar los archivos multimedia que se reproducen en el vehículo. Puede controlar todas las funciones de audio, inclusive radio, CD y streaming de multimedia por medio de un dispositivo Bluetooth o una conexión USB.
Teléfono	Con esta función, puede realizar y recibir llamadas y acceder a la agenda telefónica del dispositivo conectado.
Navegación (si está equipado)	Con esta función, puede ver la ubicación actual del vehículo en un mapa de ruta virtual, dar indicaciones para llegar a destino y encontrar puntos de interés en la ruta.
Aplicaciones	Con esta función, puede conectar y controlar las aplicaciones compatibles con SYNC 3 que se ejecutan en su dispositivo iPhone o Android.
Ajustes	Puede personalizar el sistema por medio de distintos ajustes y configurar la pantalla de información, las preferencias de funciones y establecer cómo desea interactuar con el vehículo.

## Limpieza de la pantalla táctil

Puede limpiar las huellas digitales con un paño suave, seco y limpio.

Si aún quedan polvo o huellas digitales en la pantalla, aplique una pequeña cantidad de alcohol al paño y limpie la pantalla una vez más.

**Nota:** *No use detergente ni ningún otro tipo de sustancia solvente para limpiarla.*

**Nota:** *No vierta ni pulverice alcohol sobre la pantalla táctil.*

## Uso del reconocimiento de voz

Mediante los comandos de voz, puede mantener las manos en el volante y concentrarse en lo que tiene en frente. El sistema proporciona retroalimentación mediante tonos audibles, indicadores, preguntas y confirmaciones orales que dependen de la situación y del nivel de interacción que elija (configuración de voz).

El sistema también hace preguntas breves (mensajes de confirmación) cuando no está seguro de su solicitud o cuando esta tiene varias respuestas posibles.

Cuando use comandos de voz, es posible que aparezcan palabras e íconos en la barra de estado para indicar el estado de la sesión de comandos de voz. Véase **Uso del reconocimiento de voz** (página 297).

## Uso de los controles del volante de dirección

Puede usar los controles del volante de dirección para interactuar con el sistema de pantalla táctil de distintas maneras, según el tipo de vehículo y el paquete de opciones.

**VOL:** controle el volumen de la reproducción de audio.

**Voz:** presione este botón para comenzar una sesión de voz. Presiónelo una vez más para detener la señal de voz y comience a hablar de inmediato. Mantenga el botón presionado para finalizar una sesión de voz.

## BUSCAR SIGUIENTE:

- Cuando el modo de radio esté activado, presione este botón para buscar en la memoria de presintonías.
- Cuando esté activado el modo de USB, Bluetooth Audio o CD, presiónelo para buscar canciones o manténgalo presionado para hacer una búsqueda rápida.

## BUSCAR ANTERIOR:

- Cuando el modo de radio esté activado, presione este botón para buscar en la memoria de presintonías.
- Cuando esté activado el modo de USB, Bluetooth Audio o CD, presiónelo para buscar canciones o manténgalo presionado para hacer una búsqueda rápida.

**ACEPTAR LLAMADA:** Oprima este botón para responder una llamada o para elegir otra llamada.

**RECHAZAR LLAMADA:** Presione este botón para finalizar una llamada o rechazar una llamada entrante.

**Nota:** *En algunos modelos, el botón **BUSCAR SIGUIENTE** se puede combinar con **RECHAZAR LLAMADA** y el botón **BUSCAR ANTERIOR** se puede combinar con **ACEPTAR LLAMADA**.*

Véase **Volante de dirección** (página 59).

## Uso de los controles de la unidad de audio

Según el tipo de vehículo y el paquete de opciones, los siguientes controles pueden estar disponibles en el cuadro de instrumentos:

- **Power:** Presione el botón para encender y apagar el sistema de audio.
- **VOL:** Controle el volumen de la reproducción de audio.
- **Buscar y Sintonizar:** Use estos botones como lo haría en los modos de audio.
- **Expulsar** Expulse un CD del sistema de audio.
- **SOURCE o MEDIA:** Presione estos botones repetidas veces para avanzar en los modos de multimedia disponibles.
- **SOUND:** Presione este botón para acceder al menú donde podrá configurar el sonido y otros ajustes de audio.
- **1-6:** Mantenga presionado este botón para almacenar una sintonía o presiónelo para seleccionar una presintonía de memoria AM o FM. Véase **Sistema de audio** (página 222).
- **DISP:** Presione este botón para encender o apagar la pantalla. También puede tocar la pantalla para volver a encenderla.

## Información de seguridad

### PELIGRO



Conducir mientras está distraído puede ocasionar la pérdida de control del vehículo, un choque y lesiones. Le recomendamos enfáticamente que tenga extrema precaución cuando utilice cualquier dispositivo que pudiera distraerlo mientras conduce. Su principal responsabilidad es la operación segura del vehículo. Recomendamos que no se utilice ningún dispositivo portátil al conducir, y se sugiere el uso de sistemas activados por voz cuando sea posible. Asegúrese de conocer todas las leyes locales correspondientes que puedan afectar el uso de dispositivos electrónicos mientras conduce.

- No intente dar servicio ni reparar el sistema. Haga que un Concesionario Ford revise su vehículo.
- No utilice dispositivos de juegos si los cables de alimentación de electricidad están rotos, divididos o dañados. Coloque los cables donde no molesten y no interfieran con el funcionamiento de pedales, asientos y compartimentos, ni afecten la capacidad de manejar en forma segura.
- No deje los dispositivos de juego en el vehículo en condiciones extremas, ya que esto podría dañarlos. Para obtener más información, consulte la guía del usuario.
- Por su seguridad, algunas funciones de SYNC 3 dependen de la velocidad. Su uso es limitado si el vehículo se desplaza a velocidades inferiores a 5 km/h. Asegúrese de revisar el manual del dispositivo antes de usarlo con SYNC 3.



## Funciones restringidas por la velocidad

Algunas funciones quizás sean muy difíciles de usar mientras el vehículo está en movimiento, por lo que no es posible utilizarlas a menos que el vehículo esté detenido.

- Pantallas repletas de información, como opiniones o puntajes de un punto de interés, horarios del cine o condiciones climáticas.
- Cualquier acción que requiera el uso del teclado está restringida, como ingresar un destino de navegación o editar información.
- Todas las listas son limitadas para que el usuario vea menos entradas (como contactos telefónicos o llamadas telefónicas recientes).

Consulte la siguiente tabla para obtener ejemplos más específicos.

<b>Funciones restringidas</b>	
Teléfono celular	Emparejamiento de un teléfono con Bluetooth.
	Búsqueda limitada de todas las entradas de lista para contactos telefónicos y llamadas telefónicas recientes.
Funcionalidad del sistema	Modificación del código del teclado.
	Activación del modo de estacionamiento.
	Edición de configuraciones cuando la cámara de estacionamiento trasera o la asistencia de estacionamiento activa están encendidas.
Wifi	Edición de configuración de wifi.
	Edición de la lista de redes inalámbricas.
	Conexión a una nueva red wifi.
Mensajes de texto	Lectura de mensajes de texto recibidos.
Navegación (si está equipada)	Uso del teclado para ingresar un destino.
	Almacenamiento o edición de las entradas de Favoritos de navegación o Áreas para evitar.

## Información de privacidad

Cuando conecte un celular a SYNC 3, el sistema crea un perfil en su vehículo que se vincula al celular y mediante el cual usted podrá acceder a más funciones del celular y se asegurará un funcionamiento más eficiente. Entre otras cosas, en el perfil se encuentran datos sobre su agenda telefónica, mensajes de texto (leídos y no leídos) e historial de llamadas, incluidas aquellas que recibió cuando el teléfono no estaba conectado al sistema. Además, si conecta un dispositivo multimedia, el sistema crea y conserva un índice del contenido multimedia compatible. El sistema también mantiene un breve registro de diagnóstico de aproximadamente 10 minutos de toda la actividad reciente. El perfil del registro y otros datos del sistema podrían ser usados para mejorar el sistema y para contribuir al diagnóstico de todo problema que pudiera ocurrir.

El perfil del celular, el índice de dispositivos multimedia y el registro de diagnóstico permanecen en su vehículo hasta que los borre y, por lo general, podrá acceder a estos contenidos únicamente en su vehículo cuando el celular o el reproductor multimedia esté conectado.

En caso de que ya no utilice el sistema o el vehículo, le recomendamos que lleve a cabo un restablecimiento general para borrar toda la información almacenada. Puede encontrar más información sobre el restablecimiento general en Configuración general. Véase **Configuración** (página 323). No podrá acceder a los datos del sistema si no tiene un equipo especial y acceso al módulo SYNC 3 del vehículo. Ford no tiene acceso a los datos del sistema con otros fines que no sean, según se describen, fallos de consentimiento, sentencias judiciales, asuntos donde se deba cumplir la ley o donde deben participar otras autoridades gubernamentales o terceros que actúen con la debida autoridad legal. Terceros podrían buscar acceder a la información en forma independiente de Ford .

## PANTALLA DE INICIO

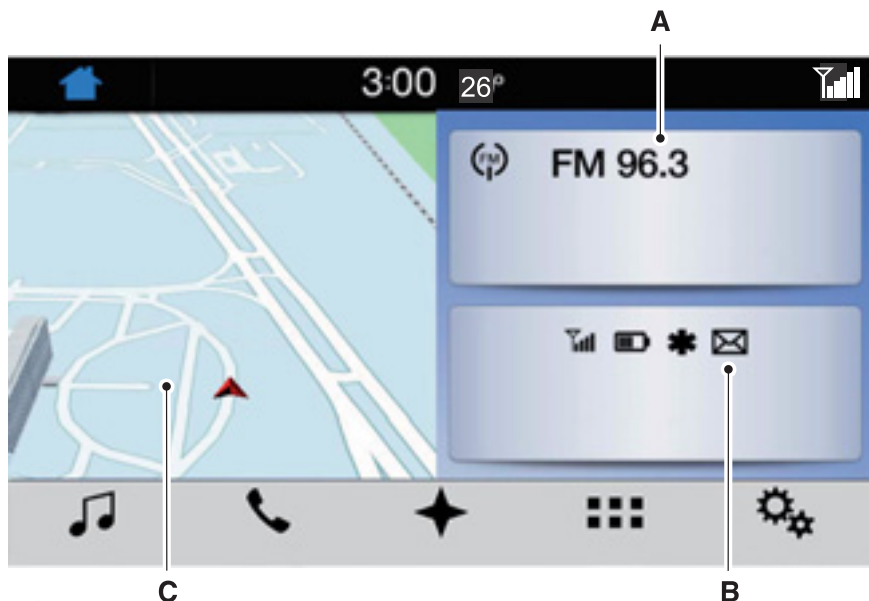

E224134

Ítem	Ícono	Información en la pantalla de inicio
A	Audio	Muestra la fuente activa de multimedia. Si su vehículo no cuenta con la función de navegación, el ícono será el de una brújula.
B	Teléfono	El nombre del teléfono conectado se muestra en pantalla. También se muestra información sobre el estado de las funciones del teléfono, por ejemplo, intensidad de la señal, carga de la batería, estado de configuración de Asistencia de Emergencia (activado o desactivado), mensajes de texto nuevos y roaming.
C	Navegación <sup>1</sup>	El mapa muestra la ubicación o la ruta donde se encuentra en el momento. Cuando la función de navegación está activada, puede ver el próximo giro de la ruta.

Ítem	Ícono	Información en la pantalla de inicio
		Si su vehículo no cuenta con la función de navegación, se mostrará información de audio.

<sup>1</sup> Si está equipado.

Puede tocar cualquiera de las pantallas de función para acceder a esa función.

Siempre que oprima el botón de inicio, el sistema lo redirigirá a esta pantalla.

## USO DEL RECONOCIMIENTO DE VOZ

Con el sistema SYNC 3, puede usar comandos de voz para controlar las funciones de audio y del climatizador. Al usar los comandos de voz, puede mantener las manos en el volante y la vista en la ruta.

Puede acceder a cada función controlable con SYNC 3 desde una variedad de comandos.



Para activar los comandos de voz de SYNC 3, presione el botón de voz en el volante de dirección y espere la señal.

\_\_\_ es una lista dinámica, lo que significa que puede ser el nombre de cualquier categoría, como artista, nombre de contacto o número. El contexto y la descripción del comando le indican qué decir para activar la opción dinámica.

Existen ciertos comandos que se pueden usar con todas las funciones. Los comandos son los siguientes:

Comandos de voz	Acción y descripción
Menú principal	Dirige al menú principal.
Regresar	Regresa a la pantalla anterior.
Cancelar	Finaliza la sesión de voz.
Lista de comandos	Proporciona una lista de comandos de voz posibles.
Lista de comandos de ___	Puede nombrar cualquier función y el sistema le proporcionará una lista de comandos disponibles para la función. Por ejemplo, puede decir:
	Lista de comandos de teléfonos
	Lista de comandos de navegación

Comandos de voz	Acción y descripción
Página siguiente	Puede usar este comando para visualizar la siguiente página de opciones en cualquier pantalla donde haya varias páginas de opciones.
Página anterior	Puede usar este comando para visualizar la página anterior de opciones en cualquier pantalla donde haya varias páginas de opciones.
Ayuda	Proporciona los comandos disponibles que se pueden usar en la pantalla actual.

Entre estos comandos, se incluyen los comandos más usados en cada función de SYNC 3.

## Comandos de voz para el control de audio

\_\_\_ es una lista dinámica, por lo cual, para los comandos de voz para el control de audio, se puede usar el nombre de un canal Sirius o el número de un canal, un número de frecuencia de radio o el nombre de un artista, álbum, canción o género.

**Para controlar las funciones de multimedia, presione el botón de voz y cuando escuche la señal, diga lo siguiente:**

Comando de voz	Descripción
a m ___ f m ___	Le permite sintonizar una frecuencia AM o FM específica como "88.7 FM" o "1580 AM".
Audio Bluetooth	Le permite escuchar música desde un dispositivo conectado con Bluetooth.
USB	Le permite escuchar música desde un dispositivo USB.
Reproducir género ___ Reproducir lista ___ Reproducir artista ___ Reproducir disco ___ Reproducir podcast ___	Para audios de USB únicamente, puede decir el nombre del artista, del álbum, del género o de la canción para escuchar la selección. Esta opción estará disponible luego de que el sistema haya finalizado el proceso de indexación. Por ejemplo, puede decir "Reproducir artista 'Los Beatles'" o "Reproducir canción 'Penny Lane'".

Comando de voz	Descripción
Reproducir canción ___ Reproducir audiolibro ___	
Revisar ___	Para audios de USB únicamente, puede decir el nombre del artista, del álbum o un género para buscar esa selección. Esta opción estará disponible luego de que el sistema haya finalizado el proceso de indexación. Por ejemplo, puede decir "Buscar Beatles" o "Buscar folk".

## Comandos de voz para teléfonos

### Emparejamiento con el teléfono

Puede usar comandos de voz para conectar un teléfono habilitado para Bluetooth al sistema.

**Para emparejar el teléfono, presione el botón de voz y cuando oiga la señal, diga lo siguiente:**

Comando de voz	Descripción
Sincronizar teléfono	Siga las instrucciones que se muestran en pantalla para completar el proceso de emparejamiento. Véase <b>Configuración</b> (página 323).

### Realización de llamadas

\_\_\_ es una lista dinámica, por lo cual, para los comandos de voz del teléfono, se puede usar el nombre del contacto al que desea llamar o el número que desea marcar.

# SYNC™ 3

**Presione el botón de voz y diga un comando similar a alguno de los siguientes:**

Comando de voz	Descripción
Llamar a ____	Le permite llamar a un contacto específico de la agenda telefónica, por ejemplo, "Llamar a Jennifer".
Llamar a ____ ____	Le permite llamar a un contacto específico de la agenda telefónica a una ubicación específica, por ejemplo, "Llamar a Casa de Jennifer".
Marcar ____	Le permite marcar un número específico, como "Marcar 867-5309".

Asegúrese de decir el nombre del contacto exactamente como aparece en la lista de contactos.

**Una vez que haya dictado el número de teléfono, puede dar los siguientes comandos:**

Comandos de voz	Descripción
<0-9>	Si no se ingresó el número completo con el primer comando, puede continuar dictando el número.
Marcar	Se indica a SYNC 3 que realice la llamada.
Borrar	Se indica a SYNC 3 que elimine el último bloque de números que dictó.
Comenzar de nuevo	Se indica a SYNC 3 que elimine el número completo.

**Comandos de voz para mensajes de texto**

**Para acceder a las opciones de mensajes de texto, presione el botón de voz y diga lo siguiente:**

Comando de voz	Descripción
Escuchar mensaje	
Escuchar mensaje ____	Puede decir el número del mensaje que desea escuchar.
Contestar mensaje	

## Comandos de voz de navegación

### Establecimiento de destino

Puede usar cualquiera de los siguientes comandos para establecer un destino o

buscar un punto de interés.

\_\_\_ es una lista dinámica, por lo cual, para los comandos de voz de navegación, se puede usar una categoría de POI o una dirección.

### Puede buscar una dirección, un punto de interés (POI) o buscar puntos de interés por categoría:

Comando de voz	Descripción
Encontrar una dirección	Le permite realizar la búsqueda de direcciones.
Encontrar ___	Diga el nombre de la categoría de POI que desea buscar, como "Buscar restaurantes".
Encontrar un punto de interés	Le permite realizar la búsqueda de POI.
Encontrar una intersección	Le permite realizar la búsqueda de intersecciones.
Destino - ___ más cercano	Diga el nombre de la categoría de POI que desea buscar en las proximidades, como "Restaurantes más cercanos a destino".
Encontrar un destino anterior	Le permite visualizar una lista de destinos previos.
Destino - Casa	Le permite establecer la ruta a la dirección de casa.

### También puede decir estos comandos cuando una ruta se encuentra activa:

Comando de voz	Descripción
Cancelar ruta	Cancela la ruta actual.
Desvío	Le permite seleccionar una ruta alternativa.
Repetir instrucción	Repite la última indicación.
Mostrar ruta	Repite la última indicación.
¿Dónde estoy?	Muestra la ubicación actual.
Zoom para acercar	Le permite acercar la vista del mapa.
Zoom para alejar	Le permite alejar la vista del mapa.



## Comandos de voz para aplicaciones móviles (Si está equipado)

Los siguientes comandos de voz siempre están disponibles:

Comando de voz	Descripción
Aplicaciones móviles	SYNC 3 le solicitará que diga el nombre de la aplicación para iniciarla con SYNC 3.
Mostrar aplicaciones	SYNC 3 creará una lista de todas las aplicaciones móviles que están disponibles en el momento.
Encontrar aplicaciones	SYNC 3 buscará y se conectará a aplicaciones compatibles que se ejecuten en su dispositivo móvil.

También existen comandos de voz que puede usar cuando las aplicaciones estén conectadas a SYNC 3:

Comando de voz	Descripción
Diga el nombre de una aplicación.	En cualquier momento, puede decir el nombre de una aplicación móvil para iniciar la aplicación móvil con SYNC 3.
Diga el nombre de una aplicación, seguido de ayuda.	SYNC 3 creará una lista de los comandos de voz disponibles para la aplicación específica, en caso de que la aplicación esté en ejecución en SYNC 3.

## Comandos de configuración de voz

Para establecer la configuración de voz, puede decir los siguientes comandos:

Comando de voz	Descripción
Ajustes de voz	Le permite realizar la configuración de voz.
Modo de interacción estándar	Configura indicaciones estándares más largas.
Modo de interacción avanzado	Configura indicaciones avanzadas más cortas.
Activar confirmación de teléfono	Permite que el sistema confirme el número antes de realizar una llamada.

Comando de voz	Descripción
Desactivar confirmación de teléfono	El sistema no confirma el número antes de realizar una llamada.
Activar lista de comandos de voz	El sistema muestra una pequeña lista de comandos disponibles.
Desactivar lista de comandos de voz	El sistema no muestra una lista de comandos disponibles.

Puede usar el control de volumen para ajustar el volumen de los indicadores de voz del sistema. Mientras el indicador está activo, ajuste el control de volumen, más alto o más bajo, a la configuración deseada.

**Nota:** Según la configuración actual del climatizador, es posible que la velocidad del ventilador disminuya durante la reproducción de los comandos de voz o durante una llamada telefónica vía SYNC a fin de reducir la cantidad de ruido de fondo en el vehículo. La velocidad del ventilador vuelve a funcionar con normalidad automáticamente una vez que la sesión de voz haya terminado. También puede configurar la velocidad del ventilador normalmente durante una sesión de voz; solo debe presionar los botones del ventilador (o girar la perilla del ventilador) para aumentar o disminuir la velocidad del ventilador según lo desee.

*Para desactivar la función de reducción automática de la velocidad del ventilador durante las sesiones de voz, mantenga presionados al mismo tiempo los botones AC y recirculación del aire (en el engaste del climatizador). Luego, suelte los botones y en dos segundos aumente la velocidad del ventilador. Para volver a activar esta función, repita la secuencia anterior.*

## ENTRETENIMIENTO

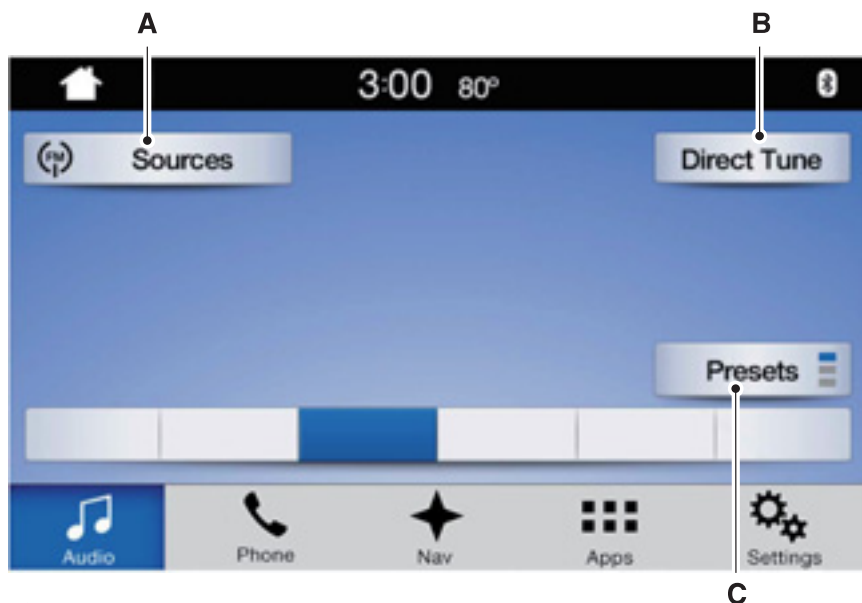

E207617

Mensaje	Mensaje y descripción
A	Fuentes
B	Sint. directa
C	Preestabl.

Puede acceder a estas opciones mediante la pantalla táctil o comandos de voz.

### Fuentes

Presione este botón para seleccionar la fuente de los archivos multimedia que desea escuchar.

Ítem del menú	
AM	
FM	
CD	
USB	Se muestra el nombre del dispositivo USB que está conectado.

Ítem del menú	
Bluetooth audio	
Aplicaciones	Si en su smartphone conectado hay aplicaciones compatibles con SYNC 3, se mostrarán en selecciones individuales de fuente.

\* Es posible que esta función no esté disponible en todos los mercados y que requieran una suscripción activa.

## Radio AM/FM

### Sintonización de estaciones

Puede usar el sintonizador o buscar controles en la radio para seleccionar una estación.

**Para sintonizar una estación desde la pantalla táctil, seleccione lo siguiente:**

Ítem del menú
Sint. directa

Aparece un cuadro emergente donde podrá escribir la frecuencia de una estación. Sólo puede ingresar una estación válida para la fuente que está escuchando en el momento.

Para borrar el número que ingresó, puede oprimir el botón de retroceso.

**Una vez que haya ingresado los números indicativos de la estación, puede seleccionar la siguiente opción:**

Ítem del menú	Acción y descripción
Ingresar	Seleccione esta opción para comenzar a reproducir la estación que ingresó.
Cancelar	Presione este botón para salir sin cambiar de estación.

### Presintonías

Para establecer una nueva presintonía, sintonice la estación y, luego, mantenga presionado uno de los botones de memoria preconfigurada. El audio se silenciará por un breve instante mientras el sistema guarda la estación y, luego, el audio se reanuda.

Existen dos bancos de presintonías para frecuencias AM y tres bancos para FM. Para acceder a presintonías adicionales, toque el botón de presintonía. El indicador en el botón de presintonía muestra qué banco de presintonías está viendo en el momento.

## CD

Una vez que haya seleccionado esta opción, el sistema lo redirigirá a la pantalla

principal de audio.

Se mostrará la información actual de audio en la pantalla.

### Los siguientes botones también están disponibles:

Botón	Función
Revisar	Puede usar el botón de búsqueda para seleccionar una pista.
están habilitados	Cuando presione este botón, aparecerá un número 1 pequeño que le indicará que la pista se repetirá. Para CD en formato MP3, este botón le permite alternar entre las opciones para anular la repetición, repetir una pista (podrá ver el número 1 pequeño) y para repetir la carpeta actual (podrá ver una pequeña carpeta).
Reproducción aleatoria	Presione el símbolo de reproducción aleatoria para que el audio del disco se reproduzca en orden aleatorio.

Puede usar los botones para adelantar, retroceder, pausar y reproducir para controlar la reproducción del audio.

### Bluetooth Estéreo o USB

Con Bluetooth Estéreo y USB, puede acceder a los archivos multimedia que almacenó en el dispositivo Bluetooth o USB, como música, audiolibros o podcasts.

### Los siguientes botones están disponibles para Bluetooth y USB:

Botón	Función
están habilitados	Si presiona el botón para repetir, alternará los ajustes en tres modos: cancelar repetición (botón no iluminado), repetir todos (botón iluminado) y repetir pista (botón iluminado con un número uno pequeño).
Reproducción aleatoria	Se reproducen las pistas en orden aleatorio.

Puede usar los botones para adelantar, retroceder, pausar y reproducir para controlar la reproducción del audio.

Para obtener más información sobre la pista en reproducción, presione la portada o el botón Info.

Con ciertos dispositivos, SYNC 3 habilita botones para omitir 30 segundos cuando escucha audiolibros o podcasts. Con estos botones, puede adelantar o retroceder dentro de una pista.

Si reproduce audio desde un dispositivo USB, puede utilizar los siguientes botones para buscar música:

Botón	Función
Revisar	Si está disponible, se muestra la lista de pistas en la lista de reproducción En reproducción.
Búsq. nueva	Con esta opción, que está disponible en el menú de búsqueda, puede reproducir todas las pistas o filtrar los archivos multimedia disponibles en alguna de las siguientes categorías.
	Reproducir todo
	Listas de reproducción
	Artista
	Álbumes
	Canciones
	Géneros
Saltar A - Z	Con este botón, podrá elegir una letra específica para ver la categoría que está buscando.
Explorar dispositivo	Si está disponible, podrá buscar las carpetas y los archivos que se encuentran en su dispositivo USB.

## Puerto USB



E201595

El puerto USB se encuentra en la consola central detrás de la pequeña puerta de acceso en el cuadro de instrumentos.

Esta función permite conectar dispositivos USB de reproducción multimedia, tarjetas de memoria, unidades flash o unidades de memoria y cargar dispositivos (en caso de que sean compatibles con esta función).

Seleccione esta opción para reproducir audio desde el dispositivo USB.

## Aplicaciones

El sistema es compatible con el uso de ciertas aplicaciones de audio, como iHeartRadio, por medio de un dispositivo habilitado para USB o Bluetooth.

Cada aplicación tiene distintas opciones que aparecen en pantalla según el contenido de la aplicación. Véase **Aplicaciones** (página 322).

## Reproductores multimedia, formatos e información de metadatos compatibles

El sistema tiene la capacidad de alojar prácticamente cualquier reproductor multimedia, incluidos iPod, iPhone y la mayoría de las unidades USB.

Entre los formatos de audio compatibles se incluyen MP3, WMA, WAV, AAC y FLAC.

Entre las extensiones de archivo de audio compatibles se incluyen MP3, WMA, WAV, M4A, M4B, AAC y FLAC.

Entre los sistemas de archivos de USB se incluyen FAT, exFAT y NTFS.

Con SYNC 3 también es posible organizar los archivos multimedia desde el dispositivo USB mediante etiquetas de metadatos. Las etiquetas de metadatos, identificadores descriptivos de software insertados en los archivos multimedia, ofrecen información sobre el archivo.

Si los archivos multimedia indexados no contienen información insertada en estas etiquetas de metadatos, es posible que SYNC 3 clasifique las etiquetas de metadatos vacías como desconocidas.

SYNC 3 puede indexar hasta 50.000 canciones por dispositivo USB, en hasta 10 dispositivos.

## TELÉFONO

### PELIGRO



Conducir mientras está distraído puede ocasionar la pérdida de control del vehículo, un choque y lesiones. Le recomendamos enfáticamente que tenga extrema precaución cuando utilice cualquier dispositivo que pudiera distraerlo mientras conduce. Su principal responsabilidad es la operación segura del vehículo. Recomendamos que no se utilice ningún dispositivo portátil al conducir, y se sugiere el uso de sistemas activados por voz cuando sea posible. Asegúrese de conocer todas las leyes locales correspondientes que puedan afectar el uso de dispositivos electrónicos mientras conduce.

Las llamadas con manos libres representan una de las características principales del sistema. Una vez que empareje el teléfono celular, podrá acceder a muchas opciones mediante la pantalla táctil o comandos de voz. Si bien el sistema es compatible con una amplia variedad de funciones, muchas de ellas dependen de la funcionalidad del teléfono celular.

### Emparejamiento del teléfono celular por primera vez

Empareje el teléfono habilitado para Bluetooth con el sistema antes de utilizar las funciones del modo de manos libres.

Active Bluetooth en su dispositivo para comenzar con el proceso de emparejamiento. Consulte el manual del teléfono, si es necesario.

## Para agregar un teléfono, seleccione:

Elemento del menú
Agregar dispositivo

1. Siga las instrucciones que aparecen en la pantalla.
2. Se emite una señal de alerta para que busque el sistema en el teléfono.
3. Seleccione la marca y el modelo del vehículo según se muestra en el teléfono.
4. Verifique que el número de seis dígitos que aparece en su teléfono concuerde con el número de seis dígitos que aparece en la pantalla táctil.
5. Se mostrará un mensaje en la pantalla táctil que indicará que el emparejamiento se realizó correctamente.
6. Es posible que en el teléfono aparezca un mensaje que solicite permiso para acceder a la información. Para verificar la compatibilidad del teléfono, consulte el manual del teléfono o visite el sitio web local.

## Para agregar un teléfono, también puede seleccionar:

Elemento del menú
Agregar dispositivo
<b>Luego, seleccione lo siguiente:</b>
Encontrar otros dispositivos Bluetooth

1. Siga las instrucciones que aparecen en la pantalla.
2. Seleccione el nombre del teléfono cuando aparezca en la pantalla táctil.
3. Verifique que el número de seis dígitos que aparece en su teléfono concuerde con el número de seis dígitos que aparece en la pantalla táctil.
4. Se mostrará un mensaje en la pantalla táctil que indicará que el emparejamiento se realizó correctamente.
5. Es posible que en el teléfono aparezca un mensaje que solicite permiso para acceder a la información. Para verificar la compatibilidad del teléfono, consulte el manual del teléfono o visite el sitio web local.

Como mínimo, la mayoría de los teléfonos celulares provistos de tecnología Bluetooth inalámbrica son compatibles con las funciones que figuran a continuación:

- Responder una llamada entrante.
- Finalizar una llamada.
- Marcar un número.
- Aviso de llamada en espera.
- Identificador de llamada.

Otras funciones, como los mensajes de texto mediante Bluetooth y la descarga automática de la agenda telefónica, dependen del teléfono.

## Menú de teléfono

Este menú está disponible después de que se haya emparejado un teléfono.



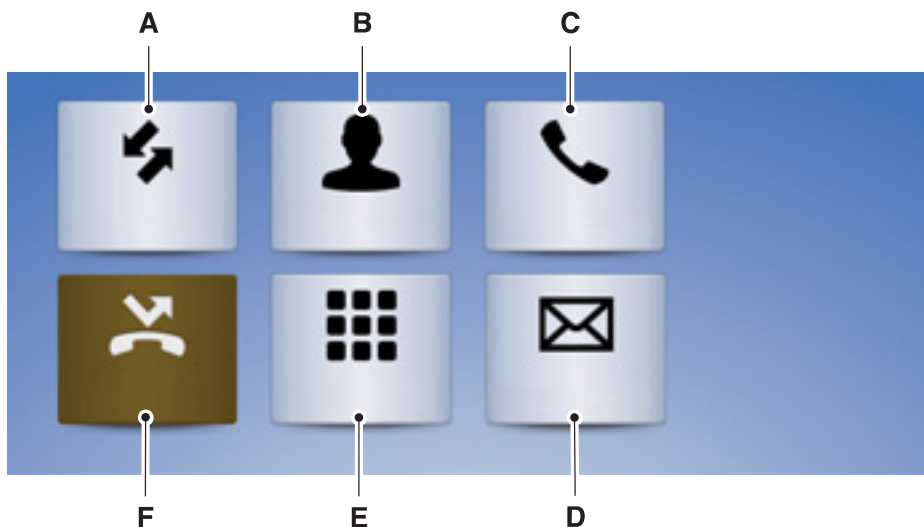

E224136

Ítem	Elemento del menú	Acción y Descripción			
A	Llam. recientes	Se muestran las llamadas recientes. Para realizar una llamada, puede seleccionar una entrada en esta lista. También puede seleccionar el menú desplegable que se encuentra en la parte superior de la pantalla para ordenar las llamadas. Puede elegir entre las siguientes opciones:			
		Todas	Entrante	Saliente	Perdida
B	Contactos	Todos los contactos del teléfono se muestran en orden alfabético.			
		Saltar A - Z		Cuando presione este botón, podrá elegir una letra específica de la lista de contactos.	

Ítem	Elemento del menú	Acción y Descripción	
C	Configuración del teléfono	Se muestra el nombre del teléfono y se muestran las opciones de configuración del teléfono. Desde este menú, puede emparejar otros dispositivos, configurar tonos de llamadas y alertas.	
D	Mensajes texto	Se muestran todos los mensajes de texto recientes.	
E	Teclado teléfono	Use este teclado para marcar un número de teléfono. Use el botón de retroceso para borrar números.	
		Llamar	Presione este botón para realizar una llamada.
F	No molestar	Toque este botón para enviar todas las llamadas directamente al buzón de voz. Las notificaciones de mensajes de texto no se muestran en la pantalla. Se silencian todos los tonos y las alertas.	

Es posible que los usuarios que posean teléfonos con servicios de voz vean un botón específico para acceder a esta función. Por ejemplo, los usuarios de iPhone pueden ver el botón de Siri. También puede acceder a esta función si mantiene presionado el botón de voz que se encuentra en el volante de dirección.

## Realización de llamadas

Existen distintas manera de realizar llamadas desde el sistema SYNC 3, incluidos los comandos de voz. Véase **Uso del reconocimiento de voz** (página 297). También puede realizar llamadas desde la pantalla táctil.

**Para llamar a un número entre sus contactos, seleccione la siguiente opción:**

Elemento del menú	Acción y Descripción
Contactos	Puede seleccionar el nombre del contacto al que desea llamar. Se mostrarán todos los números agendados en ese contacto junto con fotos del contacto. Allí puede seleccionar el número al que desea llamar. El sistema iniciará la llamada.

**Para llamar a un número de llamadas recientes, seleccione la siguiente opción:**

Elemento del menú	Acción y Descripción
Llam. recientes	Puede seleccionar una entrada a la que desea llamar. El sistema iniciará la llamada.

**Para llamar a un número que no está agendado en su teléfono, seleccione la siguiente opción:**

Elemento del menú	Acción y Descripción
Teclado teléfono	Marque el número al que desea llamar.
Llamar	El sistema iniciará la llamada.

Cuando oprima el botón de retroceso, se eliminará el último número que ingresó.

## Recepción de llamadas

Cuando entra una llamada, se emite un tono audible. Si está disponible, la información de la llamada aparecerá en pantalla.

**Para aceptar la llamada, seleccione lo siguiente:**

Elemento del menú
Aceptar

**Nota:** También puede aceptar la llamada si presiona el botón Phone en el volante de dirección.

**Para rechazar la llamada, seleccione lo siguiente:**

Elemento del menú
Rechaz.

**Nota:** También puede rechazar la llamada si presiona el botón Phone en el volante de dirección.

Para ignorar la llamada, no realice ninguna acción. SYNC 3 la registra como llamada perdida.

## Durante una llamada telefónica

Durante una llamada telefónica, el nombre y número de los contactos se muestran en pantalla junto con la duración de la llamada.

También se muestra información sobre el estado del teléfono:

- Intensidad de la señal
- Batería.

Puede seleccionar cualquiera de las siguientes opciones durante una llamada telefónica activa:

Ítem	
Terminar	Finaliza una llamada de inmediato. También puede oprimir el botón en el volante de dirección.
Teclado	Oprima este botón para acceder al teclado del teléfono.
Silenciar	Puede apagar el micrófono para que la persona que realiza la llamada

Ítem	
	no pueda escucharlo.
Privacidad	Transfiere la llamada al teléfono celular o a SYNC 3.

## Mensajes de texto

**Nota:** *Descargar y enviar mensajes de texto a través de Bluetooth son funciones que dependen del teléfono celular.*

**Nota:** *Ciertas funciones de los mensajes de texto dependen de la velocidad y no están disponibles si el vehículo se desplaza a velocidades superiores a los 5 km/h.*

## Recepción de un mensaje de texto

**Cuando llegue un mensaje nuevo, sonará un tono y aparecerá un mensaje emergente en la pantalla que indicará el nombre y la identificación de la persona que está llamando, en caso de que su teléfono celular admita esta función. Puede seleccionar lo siguiente:**

Elemento del menú	Acción y Descripción
Escúchelo	Solicite a SYNC 3 que lea el mensaje.
Ver	Lea el mensaje de texto en la pantalla táctil.
Llamar	Para llamar al remitente.
Contest.	Puede seleccionar entre 15 plantillas de mensajes. Presione el mensaje que le gustaría mandar y confirme el envío. SYNC 3 confirmará que el mensaje se ha enviado correctamente.
Cerrar	Salir de la pantalla.

## Conectividad con smartphone (si está equipado)

Con SYNC 3, puede usar Apple CarPlay y Android Auto para acceder al teléfono.

Con Apple CarPlay o Android Auto, puede realizar lo siguiente:

- Realice llamadas.
- Enviar y recibir mensajes de texto.
- Escuchar música.
- Usar el asistente de voz del teléfono.

Apple CarPlay y Android Auto desactivan algunas funciones de SYNC 3.

La mayoría de las funciones de Apple CarPlay o Android Auto funcionan con datos móviles.

## Apple CarPlay

Apple CarPlay se puede usar con un iPhone 5 o versiones más recientes con iOS 7.1 o un sistema operativo más reciente. Por lo tanto, se recomienda actualizar a la versión más reciente de iOS.

1. Conecte su teléfono al puerto USB.
2. Seleccione Apple CarPlay en la pantalla táctil.

**Para desactivar esta función desde la pantalla Configuración, seleccione lo siguiente:**

Elemento del menú
Preferencias de Apple CarPlay
El dispositivo está disponible si SYNC detecta la aplicación Apple CarPlay. Seleccione el nombre del dispositivo y seleccione la opción:
Inhabilitar

Para volver a SYNC 3, diríjase a la pantalla de inicio de Apple CarPlay y seleccione la aplicación SYNC.

**Nota:** Comuníquese con Apple para obtener soporte técnico para Apple CarPlay.

## Android Auto

Android Auto es compatible con la mayoría de los dispositivos con Android 5.0 o dispositivos más recientes.

1. Descargue la aplicación Android Auto en su dispositivo desde Google Play para preparar el dispositivo (es posible que se necesiten datos móviles).

**Nota:** Es posible que la aplicación Android Auto no se encuentre disponible en su mercado actual.

2. Para activar esta función desde la pantalla Configuración, desplácese hacia la izquierda en la pantalla y seleccione:

Elemento del menú
Preferencias de Android Auto
Habilitar Android Auto

**Nota:** Android Auto debe activarse antes de conectar su dispositivo.

Puede conectar luego su dispositivo a un puerto USB.

**Para desactivar esta función desde la pantalla Configuración, seleccione lo siguiente:**

Elemento del menú
Preferencias de Android Auto
El dispositivo está disponible si SYNC detecta la aplicación Android Auto. Seleccione el nombre del dispositivo y seleccione la opción:
Inhabilitar

**Nota:** Es posible que deba deslizar la pantalla Configuración hacia la izquierda para seleccionar **Preferencias de Apple CarPlay** o **Preferencias de Android Auto**.

Para volver a SYNC 3, seleccione el ícono de velocímetro en la barra de menú de Android Auto que se encuentra en la parte inferior de la pantalla táctil y, luego, presione la opción correspondiente para regresar a SYNC.

**Nota:** Comuníquese con Google para obtener soporte técnico para Android Auto.

## NAVEGACIÓN

El sistema de navegación se compone de dos funciones principales: el modo de destino y el modo de mapa.

### Modo de mapa

El modo de mapa muestra una vista avanzada compuesta por mapas urbanos en 2D, puntos de referencia en 3D y modelos de ciudad en 3D (si están disponibles). Los mapas urbanos en 2D muestran un diagrama detallado de los edificios, el uso de terrenos visibles, los puntos de referencia y la infraestructura ferroviaria detallada de las ciudades más importantes de todo el mundo.

Los puntos de referencia en 3D se muestran como objetos claros y visibles de fácil reconocimiento y que tienen un cierto valor turístico.

Los modelos urbanos en 3D son modelos en 3D de ciudades completas, donde se muestran rutas navegables, los parques, ríos y edificios renderizados. Los puntos de referencia y los modelos urbanos en 3D están disponibles sólo en modo de mapa en 3D. La cobertura de estos varía y mejora a medida que surgen versiones actualizadas.



Seleccione el ícono de zoom de acercamiento para acercar la vista del mapa.



Seleccione el ícono de zoom de alejamiento para alejar la vista del mapa.

La vista se aumenta de forma predeterminada. También puede acercar o alejar la vista del mapa con los dedos.

En la barra de información se muestran los nombres de las calles, las ciudades o los puntos de referencia mientras se desplaza por estos elementos con el cursor de cruz.

Si desea cambiar la vista del mapa, puede tocar el ícono de indicador de ubicación que se encuentra a la derecha de la pantalla. Puede elegir entre las siguientes opciones:



**Dirección de avance (mapa en 2D):** muestra siempre la dirección de avance en la parte superior de la pantalla. Esta vista está disponible para mapas con

escalas de hasta 5 km.



**Avance hacia el norte (mapa en 2D):** muestra siempre la dirección hacia el norte en la parte superior de la pantalla.



**Modo de mapa en 3D:** ofrece una perspectiva del mapa en elevación. Para ajustar el ángulo de vista y girar el mapa

180 grados, toque el mapa dos veces y, luego, arrastre el dedo por la barra sombreada con flechas que se encuentra en la parte inferior del mapa.



Presione este ícono para volver a centrar el mapa en caso de que lo haya movido de lugar y ya no vea la ubicación actual del vehículo.



**Ícono de agrupación de puntos de interés (POI):**

Puede elegir hasta tres íconos de POI para que se muestren en el mapa. Si los POI elegidos se encuentran cerca uno del otro o en el mismo lugar, se utiliza una casilla para un único ícono de categoría en vez de repetir el mismo ícono para lograr una mejor organización. Cuando selecciona la casilla en el mapa, aparece un cuadro emergente

donde se indica cuántos POI hay disponibles en ese lugar. Seleccione el cuadro emergente para acceder a la lista de POI disponibles. Puede desplazarse por el cuadro y seleccionar distintos POI de la lista.

Si la batería del vehículo está baja o tiene poco combustible, se mostrarán automáticamente en el mapa íconos de estaciones de servicio.

Puede elegir que se muestren íconos de tráfico en el mapa, los cuales representan doce tipos de incidentes distintos. Véase **Configuración** (página 323).

Para establecer un destino, puede desplazarse por una ubicación y seleccionar lo siguiente:

<b>Botón</b>
Iniciar

## Modos de destino

**Para establecer un destino, presione:**

Elemento del menú	Descripción
Destino	Ingrese un destino de navegación en cualquiera de los siguientes formatos:
Buscar	Dirección de calle (calle, número, ciudad, provincia) Por ejemplo, "12 Mainstreet Dearborn MI"
	Dirección parcial (calle, número) (calle, número y código postal)
	Ciudad (nombre o código postal)
	Punto de interés (nombre o categoría)
	Intersección (calle 1 o calle 2) (calle 1 y calle 2) (calle 1 y calle 2) (calle 1 en calle 2) (calle 1 en calle 2)
	Latitud y longitud

Elemento del menú	Descripción				
	<p>(##. ##### , ##. #####)</p> <p>Esto está en el formato de grados decimales; se aceptan de uno a seis espacios decimales.</p> <p>Los destinos se autocompletarán debajo de la barra de dirección para seleccionar la opción que desea mientras escribe. Si no proporciona un destino exacto, aparecerá un menú con distintas opciones posibles.</p>				
Destinos anteriores	<p>Se mostrará una recopilación de los últimos 40 destinos de navegación.</p> <p>Puede seleccionar cualquier opción de la lista para elegir el destino que desea.</p>				
	<table border="1" style="width: 100%;"> <tr> <td style="width: 20%;">Borr. td</td> <td>Seleccione esta opción para eliminar todos los destinos previos.</td> </tr> </table>	Borr. td	Seleccione esta opción para eliminar todos los destinos previos.		
Borr. td	Seleccione esta opción para eliminar todos los destinos previos.				
Mi casa	<p>Seleccione esta opción para navegar hacia el destino establecido como Casa.</p> <p>Se muestra el tiempo de recorrido desde la ubicación actual hasta Casa.</p> <p>Para establecer su Casa, presione las siguientes opciones:</p>				
	<table border="1" style="width: 100%;"> <tr> <td style="width: 20%;">Mi casa</td> <td>Aparecerá un cuadro donde deberá responder si desea crear un favorito para Casa. Seleccione la opción:</td> </tr> <tr> <td>Sí</td> <td>Ingrese una ubicación en la barra de búsqueda y presione la siguiente opción:</td> </tr> </table>	Mi casa	Aparecerá un cuadro donde deberá responder si desea crear un favorito para Casa. Seleccione la opción:	Sí	Ingrese una ubicación en la barra de búsqueda y presione la siguiente opción:
Mi casa	Aparecerá un cuadro donde deberá responder si desea crear un favorito para Casa. Seleccione la opción:				
Sí	Ingrese una ubicación en la barra de búsqueda y presione la siguiente opción:				
	Guardar				
Oficina	<p>Seleccione esta opción para navegar hacia el destino establecido como Trabajo.</p> <p>Se muestra el tiempo de recorrido desde la ubicación actual hasta Trabajo.</p> <p>Para establecer su lugar de Trabajo, presione las siguientes opciones:</p>				
	<table border="1" style="width: 100%;"> <tr> <td style="width: 20%;">Oficina</td> <td>Aparecerá un cuadro donde deberá responder si desea crear un favorito para Trabajo. Seleccione la opción:</td> </tr> <tr> <td>Sí</td> <td>Ingrese una ubicación en la barra de búsqueda y presione la siguiente opción:</td> </tr> </table>	Oficina	Aparecerá un cuadro donde deberá responder si desea crear un favorito para Trabajo. Seleccione la opción:	Sí	Ingrese una ubicación en la barra de búsqueda y presione la siguiente opción:
Oficina	Aparecerá un cuadro donde deberá responder si desea crear un favorito para Trabajo. Seleccione la opción:				
Sí	Ingrese una ubicación en la barra de búsqueda y presione la siguiente opción:				
	Guardar				
Favoritos	<p>Entre los favoritos se incluye cualquier ubicación que haya guardado previamente.</p> <p>Para agregar una ubicación en Favoritos, debe seleccionar lo siguiente:</p>				



## SYNC™ 3

Elemento del menú	Descripción	
	Agregar un favorito	Seleccione este botón e ingrese una ubicación en la barra de destinos.
	Buscar	Seleccione esta opción para que el sistema encuentre la dirección que ingresó.
	Guardar	Seleccione este botón cuando la dirección que ingresó aparezca en pantalla.
Categorías de punto de interés (POI)	Las categorías de POI que pueden aparecer (según la configuración de mercado y del vehículo) son las siguientes:	
	Restaurantes y bares	
	Comb.	
	Alojamiento	
	Cajeros automáticos	
	Ver todas	Presione esta opción para ver categorías adicionales.
	En estas categorías, puede realizar búsquedas según los siguientes criterios:	
	Cercano	
	En la ruta	
	Cerca de destino	
	En una ciudad	

### Una vez que haya elegido el destino, presione lo siguiente:

Elemento del menú	Acción y Descripción	
Guardar	Con esta opción, se guardará el destino en favoritos.	
Iniciar	Se muestra un mapa de la ruta completa. Puede elegir de tres opciones diferentes.	
	Más rápida	Se eligen las rutas más rápidas.
	Más corta	Se elige la distancia más corta.

Elemento del menú	Acción y Descripción	
	Ruta económica	Se elige la ruta donde se procura un mejor rendimiento de combustible.
	También se muestra el tiempo y la distancia de cada ruta.	
Canc.	En la pantalla de ruta, puede elegir cancelar la navegación actual.	

## Una vez que haya elegido el destino, presione las siguientes opciones:

Elemento del menú	Acción y Descripción
Iniciar	<p>El sistema utiliza una variedad de pantallas y avisos para guiarlo a destino.</p> <p>Durante la orientación de la ruta, puede presionar el ícono de flecha de maniobra que se encuentra en el mapa si desea que el sistema repita las instrucciones de orientación de la ruta. Cuando el sistema repite la última instrucción de orientación, actualiza la distancia hasta la siguiente instrucción debido a que detecta que el vehículo está en movimiento.</p> <p>En el mapa de navegación se muestra el tiempo estimado de llegada, el tiempo restante de recorrido y la distancia a destino.</p> <p>Es posible que SYNC 3 no anuncie siempre la llegada del vehículo en el punto exacto de destino. En estos casos, tal vez deba cancelar la ruta de forma manual.</p>

## Menú de navegación

En modo de mapa y durante la navegación activa, puede acceder al menú de navegación.

Durante la navegación activa, toque el botón en la pantalla para ver el menú y otros botones.

## Para acceder al menú de Navegación, presione las siguientes opciones:

Botón		
Menú		
<b>Luego, puede seleccionar:</b>		
Información de área de servicio	Mapa completo	Se muestra un mapa en pantalla completa durante la navegación.

<b>Botón</b>	
Información de área de servicio	Se muestra información del área de servicio del lado derecho de la pantalla durante la navegación. Los íconos de los puntos de interés de restaurantes, hoteles, estaciones de servicio y cajeros automáticos se muestran cuando se encuentran en el área de servicio. Como máximo, puede ver dos áreas de servicio hasta una distancia de 100 km.
Lista instruc.	Sólo está disponible durante una ruta activa. Se muestran todos los giros en la ruta actual. Puede ignorar las rutas que se muestran en la lista de giros al seleccionar una ruta desde la lista. Aparecerá una pantalla y allí puede presionar la opción:
	Evitar
	El sistema calcula una ruta nueva y muestra una nueva lista de giros.
Ajustes navegación	Presione este botón para ajustar sus preferencias. Véase <b>Configuración</b> (página 323).
¿Dónde estoy?	Muestra la ciudad donde se encuentra y la ruta más cercana.
Las siguientes opciones sólo aparecen en el menú durante una ruta de navegación activa:	
Cancelar ruta	Deberá confirmar la cancelación en el sistema, que luego regresa a la pantalla de modo de mapa.
Silenciar guía	Al seleccionar esta opción, se silenciará el audio de la guía de navegación. Vuelva a presionar el botón para reactivar el audio.
Ver ruta	Elija esta opción para ver el mapa de la ruta completa.
Desvío	Se muestra una ruta alternativa a la ruta actual.
Editar etapas	Sólo está disponible si la ruta cuenta con un punto intermedio activo. Vea <b>Puntos intermedios</b> más adelante en la sección para obtener información sobre cómo establecer puntos intermedios.

Botón	
	Use este botón para cambiar el orden o eliminar los puntos intermedios.
Si desea que el sistema establezca el orden de los puntos intermedios, presione las siguientes opciones:	Optimizar orden
Para regresar a su ruta, presione:	Ir

## Puntos intermedios

Puede agregar un punto intermedio a una ruta de navegación como destino en la ruta que eligió.

Para agregar un punto intermedio, debe realizar los siguientes pasos:

1. Seleccione el ícono de búsqueda (lupa) mientras se encuentra en una ruta activa. Se abrirá el menú de destinos.
2. Establezca el destino que desee con los métodos propuestos. Una vez que haya seleccionado el destino, podrá establecer el destino como punto intermedio mediante las siguientes opciones:

Elemento del menú	
Agregar etapa	Aparecerá la lista de puntos intermedios y allí podrá cambiar el orden. Para hacerlo, seleccione el ícono de menú en la parte derecha de la ubicación. Puede seleccionar hasta cinco puntos intermedios.
Si desea que el sistema establezca el orden de los puntos intermedios, presione las siguientes opciones:	Optimizar orden
Para regresar a su ruta, presione:	Ir

## Actualizaciones del mapa de navegación

Las actualizaciones anuales del mapa de navegación están disponibles para la compra en el concesionario.

## APLICACIONES

El sistema permite el control por medio de voz, del volante de dirección y de la pantalla táctil de las aplicaciones de smartphone habilitado para SYNC 3 AppLink. Una vez que una aplicación se ejecuta por medio de AppLink, puede controlar las funciones principales de la aplicación mediante comandos de voz y controles del volante de dirección.

**Nota:** Las aplicaciones disponibles habilitadas para AppLink varían según el mercado.

**Nota:** Para acceder a AppLink, debe emparejar y conectar su smartphone mediante Bluetooth a SYNC 3.

**Nota:** Los usuarios de iPhone deberán conectar el teléfono al puerto USB mediante un cable autorizado por Apple.

**Nota:** Asegúrese de tener una cuenta activa para la aplicación que acaba de descargar. Algunas aplicaciones funcionarán automáticamente sin configuración. En el caso de otras aplicaciones, deberá configurar sus ajustes personales y personalizar su experiencia mediante la creación de estaciones o favoritos. Recomendamos hacer esto en casa o fuera de su vehículo.

**Nota:** Le recomendamos que lea los términos de servicio y las políticas de privacidad de las aplicaciones de smartphone debido a que Ford no se hará responsable del uso de la aplicación o de los datos.

**Nota:** AppLink es una función nativa del sistema SYNC. El acceso a las aplicaciones móviles desde AppLink sólo es posible cuando Android Auto o Apple CarPlay están desactivados. Hay ciertas aplicaciones a las que sólo es posible acceder desde el auto con AppLink y otras aplicaciones a las que se pueden acceder con Android Auto o Apple CarPlay. Lea la información sobre Conectividad con smartphone para desactivar Android Auto o Apple CarPlay.

**Nota:** Para poder usar una aplicación con SYNC 3, la aplicación se debe ejecutar en segundo plano en el teléfono. Si cierra la aplicación en el teléfono, se cerrará también en SYNC 3.

**Nota:** Si no se encuentra una aplicación compatible con SYNC 3 AppLink en el dominio de aplicaciones, asegúrese de que la aplicación necesaria se ejecute en el dispositivo móvil.

Elemento del menú	Acción y Descripción
Conectar aplicaciones móviles	SYNC 3 buscará y se conectará a aplicaciones compatibles que se ejecuten en su dispositivo móvil.

## Habilitación de aplicaciones móviles de SYNC 3

Para habilitar las aplicaciones móviles, SYNC 3 solicitará el consentimiento del usuario para enviar y recibir información de autorización y actualizaciones de aplicaciones mediante el plan de datos asociado con el dispositivo conectado.

El dispositivo conectado envía datos a Ford en Estados Unidos. La información está cifrada e incluye su VIN, el número de módulo SYNC 3, el odómetro e información sobre estadísticas de uso y depuración. Conservamos estos datos cuanto sea necesario para brindar este servicio, resolver problemas, y mejorar los productos y servicios y ofrecer productos y servicios que puedan ser de su interés, siempre con el permiso de la ley.

**Nota:** *Debe habilitar las aplicaciones móviles para cada dispositivo conectado la primera vez que seleccione una aplicación móvil mediante el sistema.*

**Nota:** *Ford se reserva el derecho a limitar la funcionalidad de las aplicaciones móviles o a desactivarlas en cualquier momento.*

**Nota:** *Se aplicarán tarifas de datos estándares. Ford no se responsabiliza de ningún cargo adicional que reciba de parte de su proveedor de servicios debido al envío o la recepción de datos mediante el dispositivo conectado. Esto incluye cualquier cargo adicional en el que incurra si conduce el vehículo en áreas que implican la utilización del roaming fuera de su red local.*

Puede realizar ajustes para habilitar y deshabilitar aplicaciones. Véase

**Configuración** (página 323).

## Permisos de aplicación

El sistema organiza los permisos de aplicaciones en grupos. Puede otorgar permisos de grupo de forma individual. Puede cambiar el estado de los permisos de grupo en cualquier momento mientras no esté conduciendo; para ello, utilice el menú de configuración. En el menú de configuración, puede acceder a los datos que se incluyen en cada grupo.

Cuando inicia una aplicación con SYNC 3, es posible que deba otorgar permisos al sistema, por ejemplo, información del vehículo, características de manejo, GPS y velocidad o notificaciones Push. Cuando aparezcan los cuadros de permiso de la aplicación, puede habilitar todos los grupos o ninguno. En el menú de configuración también se proporciona control de permisos de grupos individuales.

**Nota:** *Sólo necesita otorgar estos permisos la primera vez que usa una aplicación con SYNC 3.*

**Nota:** *Si deshabilita los permisos de grupo, las aplicaciones se habilitarán para funcionar con SYNC 3, a menos que desactive todas las aplicaciones en el menú de configuración.*

## CONFIGURACIÓN

En este menú, puede acceder a los ajustes de distintas funciones del sistema y configurarlos. Para acceder a ajustes adicionales, deslice la pantalla hacia la izquierda o la derecha.

## Sonido

Ajustes de sonido	
Reiniciar todo	Se restablecen los ajustes de sonido a niveles de fábrica.
Agudo	Se ajusta el nivel de frecuencia alta.
Medio	Se ajusta el nivel de frecuencia media.
Bajo	Se ajusta el nivel de frecuencia baja.
Balance / Atenuación	Se ajusta la relación de sonido de lado a lado o de adelante hacia atrás.
Vol. compens. p/ veloc.	Se ajustan los aumentos de volumen del sistema de audio a medida que aumenta la velocidad o se desactiva la función.
Modo de ocupación	Se optimiza el sonido según la ubicación de los pasajeros.
Ajustes de sonido	Estéreo
(Si está equipado).	Envolvente

Es posible que el vehículo no cuente con todas estas funciones.

## Reproductor multimedia

Este botón está disponible cuando un dispositivo multimedia como Bluetooth Estéreo o un dispositivo USB están activos en la fuente de audio. Cuando presione este botón, accederá a las siguientes opciones disponibles únicamente en dispositivos activos.

Elemento del menú	Acción y descripción		
Velocidad de podcast	En algunos dispositivos Apple, SYNC 3 puede ajustar la velocidad de reproducción de podcasts. Cuando se reproduce un podcast, puede elegir las siguientes velocidades:		
	Más lento	Normal	Más rápido
Velocidad de audiolibros	En algunos dispositivos Apple, SYNC 3 puede ajustar la velocidad de reproducción de audiolibros. Cuando se reproduce un audiolibro, puede elegir las siguientes velocidades:		

Elemento del menú	Acción y descripción		
	Más lento	Normal	Más rápido
Prioridad de portada de disco	Rep. multim.	Se muestra la portada a partir de los archivos de música de su dispositivo. Si los archivos no contienen ninguna portada, la portada se obtendrá a partir de la base de datos de Gracenote.	
	Gracenote®	Para los archivos de música, se utilizará la portada que se obtuvo desde la base de datos de Gracenote. De esta manera, se anulan las portadas provenientes del dispositivo.	
Administración Gracenote®	Activa y desactiva Gracenote® para proporcionar información de metadatos, como género, artista y álbum.		
Información de datos Gracenote®	Le permite ver el nivel de la versión de la base de datos de Gracenote.		
Información del dispositivo	Esta función le permite ver información sobre el fabricante y el número de modelo del dispositivo multimedia.		
Actualizar índice de medios	Elimine la información multimedia almacenada para volver a indexarla.		

## Reloj

Para ajustar la hora, seleccione las flechas de arriba y abajo de los dos lados de la pantalla. Las flechas de la izquierda se usan para ajustar la hora y las flechas de la derecha se usan para ajustar los minutos. Luego, puede seleccionar AM o PM.

Elemento del menú	Acción y descripción
Formato del reloj	Con esta función puede seleccionar cómo desea mostrar la hora.
Actualizar zona horaria	Cuando se activa esta función, el reloj se ajusta a los cambios de zona horaria.



Elemento del menú	Acción y descripción
	Esta función solo está disponible en vehículos equipados con funciones de navegación.
Reiniciar reloj a hora del GPS	Cuando selecciona esta función, el reloj del vehículo se restablece en horario de GPS satelital.

El sistema guarda automáticamente cualquier modificación que realiza en los ajustes.

## Bluetooth

Cuando presiona este botón, puede acceder a las siguientes funciones:

Elemento del menú	Acción
Bluetooth	Enc.
	Apag.

Debe activar Bluetooth para poder emparejar un dispositivo habilitado para Bluetooth.

El proceso para emparejar un dispositivo Bluetooth es el mismo que se debe llevar a cabo para emparejar un teléfono. **Vea Emparejamiento de un dispositivo** en Ajustes del teléfono para obtener información para emparejar un dispositivo y conocer las opciones disponibles.

## Teléfono

Empareje el teléfono habilitado para Bluetooth con el sistema antes de utilizar las funciones del modo de manos libres.

Active Bluetooth en su dispositivo para comenzar con el proceso de emparejamiento. Consulte el manual del teléfono, si es necesario.

## Para agregar un teléfono, seleccione:

Elemento del menú
Agregar teléfono

1. Siga las instrucciones que aparecen en la pantalla.
2. Se emite una señal de alerta para que busque la marca del vehículo en el teléfono.
3. Seleccione el modelo del vehículo según se muestra en el teléfono.
4. Verifique que el número de seis dígitos que aparece en su teléfono concuerde con el número de seis dígitos que aparece en la pantalla táctil.
5. Se mostrará un mensaje en la pantalla táctil que indicará que el emparejamiento se realizó correctamente.

- Es posible que en el teléfono aparezca un mensaje que solicite permiso para acceder a la información. Para verificar la compatibilidad del teléfono, consulte el manual del teléfono o visite el sitio web local de Ford.

**Para agregar un teléfono, también puede seleccionar:**

<b>Elemento del menú</b>
Agregar teléfono
<b>Luego, seleccione lo siguiente:</b>
Encontrar otros dispositivos Bluetooth

- Siga las instrucciones que aparecen en la pantalla.
- Seleccione el nombre del teléfono cuando aparezca en la pantalla táctil.

- Verifique que el número de seis dígitos que aparece en su teléfono concuerde con el número de seis dígitos que aparece en la pantalla táctil.
- Se mostrará un mensaje en la pantalla táctil que indicará que el emparejamiento se realizó correctamente.
- Es posible que en el teléfono aparezca un mensaje que solicite permiso para acceder a la información. Para verificar la compatibilidad del teléfono, consulte el manual del teléfono o visite el sitio web local.

Otras funciones, como los mensajes de texto mediante Bluetooth y la descarga automática de la agenda telefónica, dependen del teléfono.

Para verificar la compatibilidad del teléfono, consulte el manual del teléfono o visite el sitio web local de Ford.

**Una vez que haya emparejado el dispositivo, puede configurar las siguientes opciones:**

Elemento del menú	Acción y descripción
Ver dispositivos	
<b>Luego, puede seleccionar:</b>	
Agregar dispositivo	Para agregar un dispositivo habilitado para Bluetooth, solo debe seguir los pasos que se describen en el cuadro anterior.
Para seleccionar un teléfono, solo debe tocar el nombre del teléfono que aparece en pantalla. A continuación, aparecerán las siguientes opciones:	
Conectar	Según el estado del dispositivo, puede elegir cualquiera de estas opciones para interactuar con el dispositivo seleccionado.
Desconectar	
Información del dispositivo	Se muestra información sobre el teléfono y el dispositivo.
Hacer primario	Con esta función, puede marcar el dispositivo como dispositivo preferido.
Borrar	El dispositivo seleccionado se elimina del sistema.

## SYNC™ 3

Elemento del menú	Acción y descripción	
Administrar agenda		
<b>Luego, puede seleccionar:</b>		
Descarga automática de contactos	Habilite esta opción para que SYNC 3 vuelva a descargar periódicamente su agenda telefónica para mantener actualizada la lista de contactos.	
Ordenar por:	Elija cómo desea que se muestren los contactos. Puede elegir entre las siguientes opciones:	
	Nombre	Apellido
Volver a descargar agenda	Seleccione esta opción para volver a descargar la lista de contactos de forma manual.	
Borrar agenda	Seleccione esta opción para eliminar la lista de contactos del vehículo. Eliminar la lista del vehículo no elimina la lista de contactos del teléfono conectado.	

Elemento del menú	Acción y descripción	
Seleccionar tono de teléfono		
<b>Luego, puede seleccionar:</b>		
Sin tono	No se reproduce ningún sonido cuando el teléfono recibe una llamada.	
Usar tono del teléfono	El tono de llamada elegido se reproduce cuando recibe una llamada. Es posible que esta opción no esté disponible en todos los teléfonos. Si lo está, estará disponible en una configuración predeterminada.	
También puede elegir entre tres timbres disponibles.		

Elemento del menú	Acción y descripción
Mensajes de texto	
<b>Luego, puede seleccionar:</b>	
Mensajes de texto	Puede seleccionar para activar y desactivar esta opción.
Sin alerta (en silencio)	No se reproduce ningún sonido cuando el teléfono recibe un mensaje.
También puede elegir entre tres sonidos de notificación disponibles.	
Lectura	Cuando se activa esta opción, un indicador por voz da una alerta cuando recibe un nuevo mensaje.

### También puede activar o desactivar las siguientes opciones:

Elemento del menú	Acción y descripción
Silenciar en privacidad	Cuando se activa esta opción, el audio del vehículo (reproducido en la radio o las aplicaciones, por ejemplo) se silencia durante la llamada telefónica aún cuando la llamada esté en modo privado.
Alerta de roaming	Cuando se activa esta opción, aparece una alerta que informa que su teléfono está en modo de roaming cuando intenta realizar una llamada.
Notificación batería baja	Cuando se activa esta opción, aparece un mensaje que informa que la batería del teléfono se está agotando.

### Asistencia de emergencia (Si está equipado)

Seleccione este botón para modificar la activación y desactivación de esta función. Si se descargaron los contactos del teléfono, puede configurar la siguiente opción:

Elemento del menú	Acción y descripción
Establecer contactos de emergencia	Puede seleccionar hasta dos números de la agenda telefónica del celular como teléfonos de emergencia para poder abrirlos inmediatamente después de realizar la llamada de Asistencia de emergencia.

## Radio

Este botón está disponible si la fuente multimedia activa es una frecuencia de radio como AM, FM o DAB. Cuando presiona este botón, puede acceder a las siguientes funciones:

Elemento del menú	Acción y descripción
Txt radio	Esta función está disponible cuando la fuente multimedia activa es una frecuencia de radio como FM o DAB. Active esta función para que el sistema muestre el texto de radio.
Preajustes de Audio (AST)	Actualizar
	Al seleccionar esta opción, se almacenan las seis estaciones con mejor intensidad en su ubicación actual en el último banco de presintonías de la fuente de la estación sintonizada en el momento.
También puede activar o desactivar las siguientes opciones:	Servicio de vinculación
	Frecuencia alternativa
	Regional
	Novedades
	Véase <b>Entretenimiento</b> (página 304).

## Navegación

### Preferencias de mapa

Elemento del menú	Acción y descripción	
Preferencias de mapa		
<b>Luego, elija cualquiera de las siguientes opciones:</b>		
Ciudad en 3D	Cuando se activa esta opción, el sistema muestra modelos renderizados de edificios en 3D.	
Marcar la ruta recorrida	Cuando se activa esta opción, se muestran puntos blancos para marcar la ruta recorrida con el vehículo.	
Íconos PDI	Active esta función para mostrar hasta tres íconos de POI en el mapa de navegación.	
	Una vez que la función se ha activado, puede seleccionar las siguientes opciones para que se muestren los íconos que desea:	Seleccione PDIs

### Preferencias de ruta

Elemento del menú	Mensajes de segundo nivel, acciones y descripciones		
Preferencias de ruta			
<b>Luego, elija cualquiera de las siguientes opciones:</b>			
Ruta preferida	Solicite al sistema que muestre el tipo de ruta seleccionado.		
	Más corta	Más rápida	Ecológica
Siempre usar ruta ___	Selección de circunvalación en la programación de destino. El sistema solo calcula una ruta según la configuración de ruta preferida.		
Encontrar estacionamiento autom.	El sistema busca lugares de estacionamiento disponibles y los muestra a medida que se acerca a destino.		
Penalidad tiempo Eco	Seleccione un nivel de costo para la ruta ecológica calculada. Mientras mayor sea la configuración, mayor será la asignación de tiempo para la ruta.		
Guía de ruta dinámica	Esta función se activa o desactiva si el sistema considera la información del tránsito en la planificación de la ruta.		

## Preferencias de navegación

Elemento del menú	Acción y descripción
Preferencias de navegación	
Mensajes de guía	Puede configurar las indicaciones que proporciona el sistema. <b>Luego, elija cualquiera de las siguientes opciones:</b>
	Voz y tono
	Solo voz
	Solo tonos

**Nota:** *El sistema no es compatible con todas las aplicaciones móviles.*

## Aplicaciones móviles

Puede activar el control de las aplicaciones móviles compatibles que se ejecutan en su dispositivo Bluetooth o USB. Para habilitar las aplicaciones móviles, el sistema solicitará el consentimiento del usuario para enviar y recibir información de autorización y actualizaciones de aplicaciones mediante el plan de datos asociado con el dispositivo conectado.

Elemento del menú	Acción y descripción		
Aplicaciones móviles	Habilite o deshabilite el uso de aplicaciones móviles en el sistema. Al deshabilitar aplicaciones móviles en el menú de configuración, se deshabilitan las actualizaciones automáticas y el uso de aplicaciones móviles en el sistema.		
Una vez que haya habilitado las aplicaciones móviles, aparecerán las siguientes opciones:			
Actualizar aplicaciones móviles	Se proporciona información sobre el estado actual de las actualizaciones disponibles de las aplicaciones.		
	Existen tres estados posibles:		
	<table border="1"> <tr> <td>Actualización necesaria</td> <td>Actualizado</td> <td>Actualizando aplicaciones móviles...</td> </tr> </table>	Actualización necesaria	Actualizado
Actualización necesaria	Actualizado	Actualizando aplicaciones móviles...	

Elemento del menú	Acción y descripción		
	El sistema detecta una nueva aplicación que requiere autorización o se requiere una actualización general de permisos.	No se requieren actualizaciones.	El sistema está tratando de recibir una actualización.
	Solicitar actualización		Presione este botón si se requiere una actualización y desea solicitarla de forma manual.
Todas las aplicaciones	Con esta función, puede conceder o denegar permiso a todas las aplicaciones una sola vez.		
Es posible que en estas opciones se incluyan también las aplicaciones habilitadas.	Con esta función, puede conceder o denegar permiso a aplicaciones particulares de forma individual. Los permisos de aplicaciones se organizan en grupos. Cuando presiona el ícono de información, puede ver qué símbolos se incluyen en cada grupo.		

**Nota:** Ford no se hace responsable legalmente de ningún daño o pérdida de privacidad que se produzca mediante el uso de una aplicación o que derive de la divulgación de cualquier clase de datos del vehículo que usted apruebe para que Ford la comparta con una aplicación.

## Información general

Puede acceder y ajustar las configuraciones del sistema, las funciones de voz y las configuraciones de teléfono, navegación y conexión inalámbrica.

Elemento del menú	
Idioma	Seleccione una de las opciones posibles de idioma para la pantalla táctil.
Distancia	Seleccione esta opción para mostrar las unidades en kilómetros o en millas.
Temperatura	Seleccione esta opción para mostrar las unidades en grados Celsius o en grados Fahrenheit.
Tono de pantalla interactiva	Seleccione esta opción para que el sistema emita un pitido para confirmar las selecciones que se hicieron desde la pantalla.



Elemento del menú	
Actualiz. auto de sistema	Cuando activa esta opción, el sistema se actualiza automáticamente cuando hay una conexión disponible a Internet por medio de una red wifi o conexión móvil.
Acerca de	Se muestra información sobre el sistema y el software.
Licencias de software	Se muestran documentos de las licencias del software del sistema.
Reinicio general	Seleccione esta opción para restablecer los valores predeterminados de fábrica. Se borrarán todas las configuraciones y los datos personales.

## Wifi

Puede configurar las siguientes opciones:

Elemento del menú	Acción y descripción
Wi-Fi	Habilite esta opción para conectarse a una red wifi para obtener actualizaciones de software en el sistema.
Ver redes disponibles	Podrá ver una lista de redes wifi disponibles al alcance.
	Si hace clic en una red de la lista, podrá conectarse o desconectarse de la red seleccionada. Es posible que el sistema solicite un código de seguridad para que pueda conectarse.
	Cuando hace clic en el botón de información que está junto a la red, puede ver más información sobre la red, por ejemplo, intensidad de la señal, estado de conexión y tipo de seguridad.
Notificación de disponibilidad Wi-Fi	Si SYNC todavía no está conectado, el sistema dará un alerta cuando el vehículo esté estacionado y haya una red wifi disponible al alcance.

## Vehículo

**Nota:** Es posible que el vehículo no cuente con todas estas funciones.

## Configuración de la cámara (si está equipada)

Para hacer ajustes desde la pantalla táctil, seleccione lo siguiente:

Mensaje	Acción y descripción
Ajustes de cámara	
<b>Luego, seleccione una de las siguientes opciones:</b>	
Retr. cámara post.	Puede activar o desactivar esta función mediante el control deslizable. Cuando activa esta función, la pantalla de la cámara trasera aparece durante unos segundos después de que haya puesto el vehículo en marcha.
Asistencia de estacionam.	Le permite activar o desactivar la función de ayuda de estacionamiento desde la pantalla de la cámara trasera.

Véase **Cámara retrovisora** (página 133).

## Pantalla

Para hacer ajustes desde la pantalla táctil, seleccione lo siguiente:

Elemento del menú	Acción y descripción	
Brillo	Permite aumentar o atenuar el brillo de la pantalla. Es una función por separado de los ajustes que realiza desde el tablero de instrumentos.	
Modo	Puede seleccionar lo siguiente:	
	Auto	La pantalla alterna automáticamente entre los modos de día y noche según el nivel de luz del exterior.
	Día	El fondo de la pantalla será de un color claro para mejorar la visualización durante el día.
	Noche	El fondo de la pantalla será de un color más oscuro para facilitar la visualización durante la noche.
Apagado	La pantalla se pone en negro y no muestra ningún tipo de información. Para volver a encender la pantalla, solo debe tocarla.	
Atenuación de luz automática	Habilite esta opción para que el brillo de la pantalla se atenúe de forma automática según las condiciones lumínicas del entorno.	

## Control por voz

Elemento del menú	Acción y descripción
Modo avanzado	Habilite esta opción para eliminar las indicaciones por voz y confirmaciones adicionales.
Confirmación teléfono	Habilite esta opción para que el sistema confirme el nombre del contacto antes de realizar la llamada.
Comandos de voz	Habilite esta opción para que el sistema muestre una lista de comandos de voz disponibles cuando presione el botón de voz.

### Modo de estacionamiento (Si está equipado)

El modo de estacionamiento permite bloquear el sistema. No es posible acceder a la información hasta que el sistema se desbloquee con el PIN correcto.

Cuando seleccione el modo de estacionamiento, aparecerá un cuadro emergente que informará que debe ingresar un código de cuatro dígitos para activar y desactivar el modo de estacionamiento. Puede usar un PIN a elección, el cual utilizará también para desactivar el modo de estacionamiento. El sistema le solicita que ingrese el código.

**Nota:** *Si el sistema se bloquea y es necesario volver a configurar el PIN, consulte a un Concesionario Ford.*

Para activar el modo de estacionamiento, ingrese el PIN que eligió. Luego, el sistema le solicita que vuelva a ingresar el PIN para confirmarlo. El sistema se bloqueará.

Para desbloquear el sistema, ingrese el mismo número PIN. El sistema se volverá a conectar al teléfono y todas las opciones estarán disponibles nuevamente.

## DIAGNÓSTICO DE FALLAS SYNC™ 3

El sistema SYNC 3 es fácil de usar. Sin embargo, si tiene alguna duda, consulte las siguientes tablas.

Para verificar la compatibilidad con su teléfono celular, visite el sitio web de Ford.

<b>Problemas del teléfono celular</b>		
<b>Problema</b>	<b>Causa posible</b>	<b>Solución posible</b>
Hay ruido de fondo durante una llamada telefónica.	Es posible que la configuración del control de audio de su teléfono celular esté afectando el rendimiento de SYNC 3.	Consulte el manual de su dispositivo para ver los ajustes de audio.
Durante una llamada, puedo oír a la otra persona, pero esta no puede oírme a mí.	Possible mal funcionamiento del teléfono.	Apague, reinicie o quite la batería del teléfono e inténtelo de nuevo. Asegúrese de que el micrófono para SYNC 3 no esté apagado. Busque el ícono de micrófono en la pantalla del teléfono.
Durante una llamada, no puedo oír a la otra persona ni esta puede oírme.	Es posible que deba reiniciar el sistema.	Para reiniciar el sistema, apague el motor, abra y cierre la puerta, trabe las puertas y espere 2 o 3 minutos. Asegúrese de que la pantalla de SYNC 3 esté en negro y el puerto de USB iluminado esté apagado.
SYNC 3 no puede descargar mi agenda telefónica.	Esta es una característica que depende del teléfono.	Verifique la compatibilidad de su teléfono.
	Possible mal funcionamiento del teléfono.	Asegúrese de permitir que SYNC 3 acceda a los contactos del teléfono. Consulte el manual del teléfono celular.
		Debe encender su teléfono celular y activar la función de descarga automática de la agenda telefónica en SYNC 3.
El sistema indica "Agenda telefónica descargada", pero mi agenda en SYNC 3 está vacía o faltan contactos.	Limitaciones en la capacidad de su teléfono.	Apague, reinicie o quite la batería del teléfono e inténtelo de nuevo.
		Asegúrese de permitir que SYNC 3 acceda a los contactos del teléfono. Consulte el manual del teléfono celular. Si los contactos que faltan están almacenados en su tarjeta SIM, muévalos a la memoria del teléfono.

## Problemas del teléfono celular

Problema	Causa posible	Solución posible
		Debe encender su teléfono celular y activar la función de descarga automática de la agenda telefónica en SYNC 3.
Tengo problemas para conectar mi teléfono celular a SYNC 3	Esta es una característica que depende del teléfono.	Verifique la compatibilidad de su teléfono.
	Posible mal funcionamiento del teléfono.	Apague, reinicie o quite la batería del teléfono e inténtelo de nuevo.
		Intente eliminar su dispositivo de SYNC 3 y eliminar SYNC de su dispositivo e intente nuevamente.
		No se olvide de verificar las configuraciones de seguridad y de aceptación automática relacionadas con la conexión Bluetooth de SYNC 3 a su teléfono.
		Actualice el firmware de su teléfono.
		Desactive la función de descarga automática.
Los mensajes de texto no funcionan en SYNC 3.	Esta es una característica que depende del teléfono.	Verifique la compatibilidad de su teléfono.
	Posible mal funcionamiento del teléfono.	Apague, reinicie o quite la batería del teléfono e inténtelo de nuevo.
	iPhone	<ul style="list-style-type: none"> <li>• Acceda a la configuración del teléfono celular.</li> <li>• Ingrese al menú Bluetooth.</li> <li>• Presione el círculo azul que se encuentra a la derecha del dispositivo con el nombre de la marca y el modelo del vehículo para abrir el siguiente menú.</li> <li>• Active la opción Mostrar notificaciones.</li> <li>• Desconecte y vuelva a conectar el iPhone del sistema SYNC 3 para activar la actualización de configuración.</li> </ul>

## SYNC™ 3

<b>Problemas del teléfono celular</b>		
<b>Problema</b>	<b>Causa posible</b>	<b>Solución posible</b>
		<p>Su iPhone está ahora configurado para reenviar los mensajes de texto entrantes a SYNC 3.</p> <p>Repita estos pasos para conectarse a cualquier otro vehículo con SYNC 3 que desee. Su iPhone solo reenviará los mensajes de texto entrantes a SYNC 3 si el iPhone está desbloqueado en la aplicación de envío de mensajes.</p> <p>Con iPhone, no es posible responder mensajes de texto desde SYNC 3.</p> <p>No existe compatibilidad con los mensajes de texto de WhatsApp y Facebook Messenger.</p>
Los mensajes de texto audibles no funcionan en mi teléfono.	Esta es una característica que depende del teléfono.	Su teléfono debe admitir la descarga de mensajes de texto vía Bluetooth para recibir mensajes de texto entrantes.
	Esta es una limitación del teléfono.	Debido a que cada teléfono celular es diferente, consulte el manual de su dispositivo para comprobar si el teléfono que quiere asociar es compatible con la función deseada. De hecho, puede haber diferencias entre los teléfonos debido a la marca, el modelo, el proveedor del servicio y la versión del software.

<b>Problemas con USB y Bluetooth Estéreo</b>		
<b>Problema</b>	<b>Causa posible</b>	<b>Solución posible</b>
Tengo problemas para conectar mi dispositivo.	Posible falla del dispositivo.	Desconecte el dispositivo de SYNC 3. Apague, reinicie o quitele la batería al dispositivo y vuelva a conectarlo a SYNC 3.
		Asegúrese de utilizar el cable del fabricante.
		Asegúrese de que el cable USB esté bien conectado al dispositivo y al puerto USB del vehículo.

Problemas con USB y Bluetooth Estéreo		
Problema	Causa posible	Solución posible
		Asegúrese de que el dispositivo no tenga un programa de instalación automática ni una configuración de seguridad activa.
	El dispositivo tiene una pantalla de bloqueo.	Asegúrese de que el dispositivo esté desbloqueado antes de conectarlo a SYNC 3.
SYNC 3 no reconoce mi dispositivo cuando arranco el vehículo.	Esta es una limitación del dispositivo.	Asegúrese de no dejar el dispositivo dentro del vehículo en condiciones muy calurosas o muy frías.
No hay transmisión de audio Bluetooth.	Esta es una función que depende del dispositivo.	Asegúrese de que el dispositivo esté correctamente conectado a SYNC 3 y de haber iniciado el reproductor multimedia en su dispositivo.
	El dispositivo no está conectado.	
SYNC 3 no reconoce la música que está en mi dispositivo.	Es probable que sus archivos de música no contengan información correcta de artista, título de canción, álbum o género.	Asegúrese de que todos los detalles de las canciones estén completos.
	El archivo puede estar corrupto.	Reemplace el archivo corrupto con una versión nueva.
	La canción puede tener mecanismos de protección de derechos de autor que no permitan reproducirla.	En algunos dispositivos es necesario cambiar la configuración de USB de almacenamiento masivo a clase de protocolo de transferencia de medios.
	El formato de archivo no es compatible con SYNC 3.	Convierta el archivo a un formato compatible. Véase <b>Entretenimiento</b> (página 304).
	Se debe volver a indexar el dispositivo.	Actualice el índice de medios. Véase <b>Configuración</b> (página 323).
	El dispositivo tiene una pantalla de bloqueo.	Asegúrese de que el dispositivo esté desbloqueado antes de conectarlo a SYNC 3.

## SYNC™ 3

<b>Problemas con USB y Bluetooth Estéreo</b>		
<b>Problema</b>	<b>Causa posible</b>	<b>Solución posible</b>
Cuando conecto mi dispositivo, a veces no escucho ningún sonido.	Esta es una limitación del dispositivo.	Desconecte el dispositivo de SYNC 3. Apague, reinicie o quite la batería del dispositivo y vuelva a conectarlo a SYNC 3.
		Para escuchar audios de dispositivos Apple desde un puerto USB, seleccione AirPlay desde el Centro de control de dispositivos y, luego, seleccione Dock Connector.
		Para escuchar audios de dispositivos Apple desde Bluetooth Estéreo, seleccione AirPlay desde el Centro de control de dispositivos y, luego, seleccione SYNC.

<b>Problemas con la conexión wifi</b>		
<b>Problema</b>	<b>Causa posible</b>	<b>Solución posible</b>
Error de conexión	Error de contraseña	Verificar contraseña
	Señal baja	Verificar la calidad de la señal de wifi
	Múltiples puntos de acceso al alcance con el mismo SSID	Utilice un nombre exclusivo para su SSID. No use el nombre predeterminado a menos que contenga una identificación única, como parte de una dirección MAC.
Se desconecta después de haberse conectado correctamente.	Señal baja debido a la distancia desde la zona con cobertura inalámbrica o a posibles obstrucciones e interferencias.	Ubique el vehículo cerca de la zona con cobertura inalámbrica con la parte delantera del vehículo enfrentada a la zona con cobertura inalámbrica y quite los obstáculos, si fuera posible. Otros teléfonos con wifi, Bluetooth, inalámbricos y con microondas pueden causar interferencia.



## SYNC™ 3

### Problemas con la conexión wifi

Problema	Causa posible	Solución posible
Recepción de poca señal en SYNC 3 a pesar de estar cerca de la zona con cobertura inalámbrica.	Es posible que haya una obstrucción entre SYNC 3 y la zona con cobertura inalámbrica.	Si el vehículo está equipado con un parabrisas térmico, intente ubicar el vehículo de manera que el parabrisas térmico no quede enfrente a la zona con cobertura inalámbrica. Si las ventanillas tienen un polarizado metalizado, excepto en el parabrisas, ubique el vehículo de frente a la zona con cobertura inalámbrica. Si todas las ventanillas están polarizadas, y si es viable, puede abrirlas en dirección a la zona con cobertura inalámbrica. Intente eliminar otro tipo de obstrucciones que puedan afectar la calidad de la señal, por ejemplo, abra la puerta del garaje.
No se encuentra una zona con cobertura inalámbrica en la lista de redes disponibles.	La zona con cobertura inalámbrica se definió como red oculta.	Configure la red para que sea visible nuevamente.

## SYNC™ 3

<b>Problemas con la conexión wifi</b>		
<b>Problema</b>	<b>Causa posible</b>	<b>Solución posible</b>
SYNC 3 no es visible durante la búsqueda de redes wifi realizadas desde el teléfono u otros dispositivos.	SYNC 3 no proporciona una zona con cobertura inalámbrica en este momento.	SYNC 3 no proporciona una zona con cobertura inalámbrica en este momento.
La descarga de software lleva mucho tiempo.	Poca intensidad de señal, lejos de la zona con cobertura inalámbrica, la zona con cobertura inalámbrica está conectada a múltiples dispositivos, conexión de Internet lenta u otros problemas.	Verifique la calidad de la señal (en detalles de la red). Si SYNC 3 indica que la señal es buena o excelente, pruebe la conexión en otra zona con cobertura inalámbrica de alta velocidad donde el entorno sea más previsible.
Parece que SYNC 3 está conectado a una zona con cobertura inalámbrica y la intensidad de la señal es excelente, pero el software no se actualiza.	Es posible que no haya un software nuevo. Es posible que la zona con cobertura inalámbrica sea una zona administrada y para conectarse deba suscribirse o aceptar los términos y condiciones.	Pruebe la conexión con otro dispositivo. Si para conectarse a la zona con cobertura inalámbrica debe suscribirse, es posible que deba contactar al proveedor de servicio.

<b>Problemas de AppLink</b>		
<b>Problema</b>	<b>Causas posibles</b>	<b>Soluciones posibles</b>
Aplicaciones móviles AppLink: cuando selecciono "Conectar aplicaciones móviles", SYNC 3 no encuentra ninguna aplicación.	No conectó un teléfono compatible con AppLink a SYNC 3.	Asegúrese de que tenga un smartphone compatible; un Android con OS 2.3 o superior, o un iPhone 3GS o posterior con iOS 5.0 o superior. Además, asegúrese de que su teléfono esté emparejado y conectado a SYNC 3 para poder buscar

<b>Problemas de AppLink</b>		
<b>Problema</b>	<b>Causas posibles</b>	<b>Soluciones posibles</b>
		aplicaciones compatibles con AppLink en su dispositivo. Los usuarios de iPhone también deben conectarse a un puerto USB con un cable USB de Apple.
Mi teléfono está conectado, pero aun así no puedo encontrar aplicaciones.	Las aplicaciones compatibles con AppLink no están instaladas y en funcionamiento en su dispositivo móvil.	Asegúrese de que haya descargado e instalado la última versión de la aplicación desde la tienda de aplicaciones de su teléfono. Asegúrese de que la aplicación se esté ejecutando en el teléfono. Con ciertas aplicaciones, es necesario que se registre o inicie sesión en la aplicación del teléfono antes de usarlas con AppLink. Además, algunas pueden tener un ajuste "Ford SYNC", así que compruebe el menú de ajustes de la aplicación en el teléfono.
Mi teléfono está conectado, mis aplicaciones funcionan, pero aun así no puedo encontrarlas.	En ciertas ocasiones, las aplicaciones no se cierran correctamente y vuelven a abrir su conexión con SYNC 3, por ejemplo, durante ciclos de arranque.	El cierre y reinicio de las aplicaciones puede ayudar a SYNC 3 a encontrar la aplicación si usted no puede localizarla dentro del vehículo. En un dispositivo Android, si las aplicaciones tienen la opción de "Salir" o "Finalizar", selecciónela y reinicie la aplicación. Si la aplicación no tiene esa opción, seleccione el menú de ajustes del teléfono y seleccione "Aplicaciones". A continuación, busque la aplicación particular y

<b>Problemas de AppLink</b>		
<b>Problema</b>	<b>Causas posibles</b>	<b>Soluciones posibles</b>
		<p>seleccione "Forzar detención". No se olvide de reiniciar posteriormente la aplicación. Por último, seleccione "Conectar aplicaciones móviles" en SYNC 3.</p> <p>Para forzar el cierre de una aplicación en un iPhone con iOS7+, toque dos veces el botón de inicio y, luego, desplace hacia arriba la aplicación para cerrarla. Vuelva a tocar el botón de inicio y luego seleccione nuevamente la aplicación para abrirla de nuevo. Luego de unos segundos, la aplicación debería aparecer en el menú de aplicaciones móviles de SYNC 3.</p>
<p>Mi teléfono Android está conectado y mis aplicaciones funcionan. Las reinicié, pero aun así no puedo encontrar las aplicaciones.</p>	<p>En algunas versiones anteriores del sistema operativo de Android, existe un error de Bluetooth que puede producir que las aplicaciones que se encontraron en la conducción anterior del vehículo no se vuelvan a encontrar si no ha desactivado Bluetooth.</p>	<p>Primero, debe desactivar Bluetooth y, luego, debe restablecerlo en su teléfono. Si se encuentra en el vehículo, SYNC 3 debería poder volver a conectarse automáticamente a su teléfono si oprime el botón "Teléfono".</p>

<b>Problemas de AppLink</b>		
<b>Problema</b>	<b>Causas posibles</b>	<b>Soluciones posibles</b>
<p>Mi iPhone está conectado y mi aplicación funciona. Reinicié la aplicación, pero aun así no la encuentro en SYNC 3.</p>	<p>Es posible que deba restablecer la conexión USB a SYNC 3.</p>	<p>Desconecte el cable USB del teléfono, espere un momento y vuelva a conectar el cable USB en el teléfono. Luego de unos segundos, la aplicación debería aparecer en el menú de aplicaciones móviles de SYNC 3. Si no lo hace, fuerce el cierre de la aplicación y vuelva a iniciarla.</p>
<p>Tengo un teléfono Android. Encontré e inicié mi aplicación de multimedia en SYNC 3, pero no tiene sonido o el volumen es muy bajo.</p>	<p>El volumen Bluetooth del teléfono puede estar bajo.</p>	<p>Aumente el volumen de Bluetooth del dispositivo con los botones de control de volumen del dispositivo, los cuales suelen encontrarse en el costado del dispositivo.</p>
<p>Solo puedo ver algunas de las aplicaciones AppLink que funcionan en mi teléfono en la lista del menú de aplicaciones móviles de SYNC 3.</p>	<p>Algunos dispositivos Android tienen una cantidad limitada de puertos Bluetooth que las aplicaciones pueden usar para conectarse. Si tiene más aplicaciones AppLink en el teléfono que la cantidad de puertos Bluetooth disponibles, no verá todas las aplicaciones indicadas en el menú de aplicaciones móviles de SYNC 3.</p>	<p>Fuerce el cierre o desinstale las aplicaciones que no desea que SYNC 3 encuentre. Si la aplicación tiene un ajuste "Ford SYNC", desactive el ajuste en el menú de ajustes de la aplicación del teléfono.</p>

# SYNC™ 3

<b>Problemas de comandos de voz</b>		
<b>Problema</b>	<b>Causa posible</b>	<b>Solución posible</b>
SYNC 3 no entiende lo que digo.	Quizás esté usando comandos de voz incorrectos.	Revise los comandos de voz del teléfono y los comandos de voz de multimedia al principio de sus respectivas secciones. Consulte la pantalla de audio durante una sesión de voz activa para ver la lista de comandos de voz.
	Quizás habla demasiado pronto o en el momento inoportuno.	Espere a que el sistema lo indique antes de poder ingresar el comando.
SYNC 3 no entiende el nombre de una canción o un artista.	Quizás esté usando comandos de voz incorrectos.	Revise los comandos de voz de medios al principio de la sección de multimedia.
	Posiblemente no esté diciendo el nombre exactamente como aparece en el dispositivo.	Diga el nombre de la canción o del artista tal como se muestra en el dispositivo. Por ejemplo, puede decir "Reproducir artista 'Prince'" o "Reproducir canción 'Purple Rain'".
		Asegúrese de decir o pronunciar el título completo, como "California remix featuring Jennifer Nettles".
El nombre de la canción o del artista puede contener caracteres especiales que SYNC 3 no reconoce.	Si hay abreviaturas en el nombre, como ESPN o CNN, deberá deletrearlas: "E-S-P-N" o "C-N-N".	
SYNC 3 no entiende o llama al contacto equivocado cuando quiero hacer una llamada.	Posiblemente no esté diciendo el nombre exactamente como aparece en la agenda telefónica.	Asegúrese de que los títulos de las canciones y los nombres del artista, del álbum y de las listas de reproducción no contengan caracteres especiales como *, - o +.
		Asegúrese de estar diciendo el nombre tal como aparece en el teléfono. Por ejemplo, si guardó un contacto como "José Gutiérrez", diga: "Llamar a José Gutiérrez". Si el nombre del contacto es "Mamá", diga "Llamar a Mamá".

# SYNC™ 3

## Problemas de comandos de voz

Problema	Causa posible	Solución posible
	Es posible que el nombre del contacto contenga caracteres especiales.	Asegúrese de que el nombre del contacto no contenga caracteres especiales como *, - o +.
El sistema de control por voz SYNC 3 tiene dificultades para reconocer nombres extranjeros almacenados en mi teléfono.	Posiblemente no esté diciendo el nombre exactamente como aparece en la agenda telefónica.	SYNC 3 aplica las reglas de pronunciación del idioma seleccionado a los nombres de los contactos almacenados en su teléfono. <b>Sugerencia útil:</b> Puede seleccionar los contactos manualmente. Presione <b>PHONE</b> . Seleccione la opción de la agenda del teléfono y luego el nombre del contacto. Presione la tecla de opción para escucharlo. SYNC 3 leerá el nombre del contacto para que usted sepa cómo pronunciarlo.

<b>Problemas de comandos de voz</b>		
<b>Problema</b>	<b>Causa posible</b>	<b>Solución posible</b>
El sistema de control por voz SYNC 3 tiene dificultades para reconocer pistas, artistas, álbumes, géneros y nombres de listas de reproducción extranjeros de mi reproductor multimedia o de mi unidad flash de USB.	Es posible que esté pronunciando los nombres extranjeros en el idioma seleccionado en ese momento para SYNC 3.	SYNC 3 aplica las reglas de pronunciación del idioma seleccionado a los nombres almacenados en su reproductor multimedia o su unidad flash de USB. Puede hacer algunas excepciones con nombres de artistas muy populares (por ejemplo, U2), para que usted pueda usar siempre la pronunciación en inglés para estos artistas.
El sistema genera indicaciones de voz y la pronunciación de algunas palabras no es correcta para mi idioma.	SYNC 3 usa tecnología de indicaciones por voz de texto a voz.	<p>SYNC 3 usa una voz generada sintéticamente y no una voz humana grabada previamente.</p> <p>SYNC 3 ofrece varias funciones de control de voz nuevas para una amplia variedad de idiomas. Marca el número de un contacto directamente de la agenda del teléfono sin grabación previa (por ejemplo, "llamar a José Gutiérrez") o selecciona una pista, artista, álbum, género o lista de reproducción directamente de su reproductor multimedia (por ejemplo, "reproducir artista Madonna").</p>



## SYNC™ 3

<b>Información general</b>		
<b>Problema</b>	<b>Causa posible</b>	<b>Solución posible</b>
El idioma seleccionado para el tablero de instrumentos y la pantalla de información y entretenimiento no concuerda con el idioma de SYNC 3 (teléfono, USB, audio Bluetooth, control de voz e indicaciones por voz).	SYNC 3 no admite el idioma seleccionado para el tablero de instrumentos y la pantalla de información y entretenimiento.	<p>SYNC 3 solo admite cuatro idiomas en un mismo módulo para la pantalla de texto, control de voz e indicaciones por voz. El país en el que compró el vehículo establece los cuatro idiomas de acuerdo con los idiomas más hablados. Si el idioma seleccionado no está disponible, SYNC 3 permanece en el idioma activo en ese momento.</p> <p>SYNC 3 ofrece varias funciones de control de voz nuevas para una amplia variedad de idiomas. Marca el número de un contacto directamente de la agenda del teléfono sin grabación previa (por ejemplo, "llamar a José Gutiérrez") o selecciona una pista, artista, álbum, género o lista de reproducción directamente de su reproductor multimedia (por ejemplo, "reproducir artista Madonna").</p>

## **Reinicio del sistema SYNC 3**

El sistema tiene incorporada una función de Reinicio del sistema que puede utilizarse si la función SYNC 3 no está disponible. Este reinicio sirve para restaurar la funcionalidad y no borrará la información previamente almacenada en el sistema (como dispositivos emparejados, agenda telefónica, historial de llamadas, mensajes de texto o configuración del usuario). Para realizar un Reinicio del sistema, mantenga presionado el botón Buscar hacia arriba (>>|) y, al mismo tiempo, el botón de encendido de la radio. Luego de cinco segundos, aproximadamente, la pantalla se pondrá negra. Espere 1 o 2 minutos para que el reinicio del sistema se complete. Luego, puede seguir utilizando el sistema SYNC 3.

Para obtener más ayuda con el diagnóstico de fallas SYNC 3, llame o visite el sitio web de Ford.

## DECLARACIÓN DE CONFORMIDAD

Las estaciones de radiocomunicación que corresponden al equipo de radiación restringida funcionan en segundo plano. Esto significa que no brindan protección contra interferencias dañinas de otras estaciones de radiocomunicación y es posible que no generen interferencias a otros sistemas que funcionan en primer plano. Los dispositivos activados por radiofrecuencia cumplen con todos los criterios de aprobación y uso y fueron autorizados por la Comisión Nacional de Comunicaciones (CNC) para operar en su vehículo. Los números de aprobación de la CNC corresponden al número de secuencia que se encuentra en la etiqueta de identificación del dispositivo aprobado. Este equipo funciona en segundo plano, no puede brindar protección contra interferencias dañinas de estaciones del mismo tipo y es posible que no genere interferencias a otros sistemas que funcionan en primer plano.

### Sistema de audio sin SYNC



E247608

### SYNC



E248923

### SYNC 3



E248349

### Mapa de navegación

El mapa del sistema de navegación satelital del vehículo cumple con la cartografía oficial determinada por el Poder ejecutivo nacional del Instituto geográfico nacional conforme a la Ley 22963 y es aprobado por los registros GG15 2095/5.

# Apéndices

## Representación completa del territorio nacional argentino



E247897

Fuente de todos los mapas incluidos en el presente Anexo: Instituto Geográfico Nacional.



# Índice alfabético

<b>A</b>	
A/C	
Véase: Climatización.....	97
ABS	
Véase: Frenos.....	127
Accesorios	
Véase: Recomendación de las piezas de repuesto.....	10
Acerca de este manual.....	7
Airbag de rodilla del conductor.....	38
Airbags de cortina lateral.....	39
Airbags del conductor y del acompañante.....	34
Airbags laterales.....	37
Aire acondicionado	
Véase: Climatización.....	97
Ajuste de la altura de los cinturones de seguridad - Cuautitlán (México).....	28
Ajuste de la altura de los cinturones de seguridad - São Bernardo (Brasil).....	28
Ajuste de las ópticas delanteras	
Véase: Alineación de los faros.....	174
Ajuste del volante de dirección.....	59
Alarma	
Véase: Alarma antirrobo.....	56
Alarma antirrobo.....	56
Activación de la alarma.....	58
Desactivación de la alarma.....	58
Disparo de la alarma.....	57
Protección total y parcial.....	57
Sistema de alarma.....	56
Alineación de los faros.....	174
Ajuste horizontal.....	175
Ajuste vertical.....	174
Alzacristales eléctricos.....	71
Ascenso de un solo toque.....	71
Descenso de un solo toque.....	71
Función de rebote.....	71
Relé de accesorios.....	72
Traba de ventanilla.....	71
Apéndices.....	352
Apertura sin llave.....	52
Bloquear y desbloquear las puertas con la hoja de la llave.....	55
Desactivación de llaves.....	54
Destrabar el vehículo.....	54
Información general.....	52
Llave pasiva.....	53
Trabar el vehículo.....	53
Apertura y cierre del capó.....	167
Apertura del capó.....	167
Cierre del capó.....	167
Apertura y cierre globales.....	72
Apertura global.....	72
Cierre global.....	73
Aplicaciones.....	322
.....	322
Apoyacabezas.....	105
Ajuste de los apoyacabezas.....	105
Desmontaje de los apoyacabezas.....	105
Arandelas	
Véase: Limpiaparabrisas y lavaparabrisas.....	61
Arranque con cables de emergencia.....	145
Para arrancar el motor.....	146
Para conectar los cables auxiliares.....	146
Arranque de un motor Nafta.....	112
El motor no arranca.....	114
Motor ahogado.....	113
Motor frío o caliente.....	113
Velocidad de ralentí después del arranque.....	113
Arranque sin llave.....	111
Arranque con transmisión automática.....	111
Arranque con transmisión manual.....	111
Detener el motor cuando el vehículo está en movimiento.....	112
Detenga del motor con el vehículo estacionado.....	112
El motor no arranca.....	111
Encendido del motor.....	111
Arranque y parada del motor.....	110
Información general.....	110
Asientos.....	104
Asientos de ajuste manual.....	106
Ajuste de la altura del asiento del conductor.....	106
Ajuste de inclinación.....	106
Avance y retroceso del asiento.....	106
Asientos traseros.....	106
Abatimiento del respaldo.....	106
Rebatimiento del respaldo.....	107

# Índice alfabético

Asistencia de arranque en pendientes.....	126
Activación y desactivación del sistema.....	126
Uso del sistema de arranque asistido en pendientes.....	126
Ayuda de estacionamiento.....	131
Funcionamiento.....	131
Ayudas a la conducción.....	138

## B

Bajo el capó - Vista de conjunto.....	168
Bajo nivel de combustible.....	116
Batería	
Véase: Cambio de la batería de 12 V.....	173
Bloqueo y desbloqueo.....	49
Apertura y cierre de las puertas desde el interior.....	49
Bloquear y desbloquear las puertas con la llave.....	49
Bloqueo de emergencia con la llave.....	51
Comando a distancia.....	49
Desbloquear las puertas con la manija interior de la puerta.....	50
Función de bloqueo y desbloqueo automático.....	50
Smart Unlocks para transmisor integrado a la llave.....	50
Borrado de toda la información de MyKey.....	46

## C

Cadenas para nieve	
Véase: Uso de cadenas para nieve.....	197
Caja de cambios automática.....	122
Consejos para conducir con transmisión automática.....	124
Modo deportivo y cambio manual.....	124
Palanca de liberación para la posición de estacionamiento de emergencia.....	125
Posiciones de la palanca de cambios.....	123
Transmisión automática PowerShift.....	122
Caja de cambios.....	121
Caja de cambios	
Véase: Caja de cambios.....	121

Caja de cambios manual.....	121
Estacionamiento del vehículo.....	122
Marcha atrás.....	121
Uso del embrague.....	121
Velocidades de cambio recomendadas.....	121
Calentamiento	
Véase: Climatización.....	97
Calidad del combustible.....	116
Cámara retrovisora.....	133
Desactivado de la cámara de estacionamiento trasera.....	135
Encendido de la cámara de estacionamiento trasera.....	134
Uso de la cámara de estacionamiento trasera.....	134
Cámara retrovisora	
Véase: Cámara retrovisora.....	133
Cambio de fusibles.....	164
Fusibles.....	164
Cambio de la batería de 12 V.....	173
Cambio de lámparas - 4-Puertas.....	176
Faro delantero.....	176
Faros antiniebla delanteros.....	179
Lámparas de lectura.....	181
Luces traseras.....	179
Luz de freno montada en alto central.....	180
Luz de la patente.....	181
Luz del baúl, del piso y del portón trasero.....	181
Luz interior.....	181
Luz intermitente lateral.....	178
Cambio de lámparas - 5-Puertas.....	182
Faro delantero.....	182
Faros antiniebla delanteros.....	184
Lámparas de lectura.....	186
Luces traseras.....	185
Luz de freno montada en alto central.....	186
Luz de la patente.....	186
Luz del baúl, del piso y del portón trasero.....	187
Luz interior.....	186
Luz intermitente lateral.....	183

# Índice alfabético

Cambio de las escobillas de los limpiaparabrisas.....	173
Escobilla del limpiaparabrisas de la luneta.....	174
Escobillas del limpiaparabrisas.....	173
Cambio del filtro de aire del motor.....	188
Cambio de una rueda.....	197
Cómo quitar una rueda de ruta.....	203
Crique del vehículo.....	198
Desmontaje de la taza para rueda.....	203
Ensamblaje de la llave de cruz: 5 puertas.....	203
Instalación de una rueda de ruta.....	204
Puntos de apoyo para el crique y puntos de elevación.....	201
Tuercas de rueda.....	197
Vehículos con rueda de auxilio.....	197
Capacidades y especificaciones.....	216
Capacidades.....	216
Especificaciones.....	217
Especificaciones técnicas - 4-Puertas.....	218
Especificaciones técnicas - 5-Puertas.....	220
Carga de combustible.....	117
Catalizador.....	116
Conducción con convertidor catalítico.....	117
Centro de mensajes Véase: Pantallas informativas.....	82
Cinturones de seguridad.....	27
Climatización automática.....	99
Control de temperatura.....	100
Climatización.....	97
Funcionamiento.....	97
Climatización manual.....	98
combustible y carga de combustible.....	115
Compartimentos guardabultos.....	109
Comprobación del aceite de la caja de cambios automática.....	172
Comprobación del aceite de motor.....	169
Consumo de aceite.....	170
Filtro de aceite.....	170
Rellenado.....	169
Revisión del nivel de aceite.....	169
Comprobación de las escobillas del limpiaparabrisas.....	173
Comprobación del estado del sistema MyKey.....	46
Distancia MyKey.....	46
Número de llaves de administrador.....	46
Número de MyKeys.....	46
Comprobación del fluido de la dirección asistida.....	173
Comprobación del fluido del lavaparabrisas.....	173
Comprobación del líquido de frenos y embrague.....	172
Comprobación del líquido refrigerante Véase: Comprobación del líquido refrigerante de motor.....	170
Comprobación del líquido refrigerante de motor.....	170
Incorporación de refrigerante.....	171
Computadora de abordo.....	86
Autonomía.....	87
Consumo de combustible instantáneo.....	87
Consumo promedio de combustible.....	87
Odómetro.....	87
Odómetro del viaje.....	87
Rendimiento del combustible cuando el vehículo no está en movimiento.....	87
Velocidad promedio.....	87
Conducción con un trailer.....	140
Conducción económica.....	142
Accesorios.....	143
Anticipación.....	143
Cambio de velocidad.....	142
Presiones de los neumáticos.....	142
Sistemas eléctricos.....	143
Velocidad eficiente.....	143
Conducción por agua.....	143
Conector de entrada de audio.....	240
Configuración.....	323
Aplicaciones móviles.....	332
Asistencia de emergencia.....	329
Bluetooth.....	326
Control por voz.....	336
Información general.....	333
Modo de estacionamiento.....	336
Navegación.....	331
Pantalla.....	335
Radio.....	330
Reloj.....	325



# Índice alfabético

Reproductor multimedia.....	324
Sonido.....	324
Teléfono.....	326
Vehículo.....	334
Wifi.....	334
Configuración personalizada.....	87
Desactivación de campanillas.....	88
Unidades de medida.....	87
Consejos para conducir con frenos	
antibloqueo.....	127
Consola central.....	109
Consumo de combustible.....	118
Cálculo del consumo de combustible.....	118
Llenado del tanque.....	118
Control de estabilidad.....	130
Funcionamiento.....	130
Control de la iluminación.....	65
Destello manual de los faros.....	66
Luces altas.....	66
Luces de estacionamiento.....	65
Posiciones del control de iluminación.....	65
Control de tracción.....	129
Funcionamiento.....	129
Control de velocidad	
Véase: Control de velocidad crucero.....	136
Control de velocidad crucero.....	60
Funcionamiento.....	136
Control de velocidad crucero	
Véase: Uso del control de velocidad	
crucero.....	136
Control por voz.....	60
Creación de MyKey.....	45
Vehículos con botón de contacto.....	45
Vehículos con una llave.....	45
Cuadro de instrumentos.....	77
Medidor de combustible.....	77
Medidor de la temperatura del líquido	
refrigerante del motor.....	77
Recordatorio de nivel bajo de	
combustible.....	78
Cubrealfombras del piso.....	144
Cuidado de los neumáticos.....	196
Riesgos en la ruta.....	196
Cuidados del vehículo.....	190
<b>D</b>	
Datos técnicos motor.....	210
Declaración de conformidad.....	352
Mapa de navegación.....	352
Sistema de audio sin SYNC.....	352
SYNC.....	352
SYNC 3.....	352
Desempañador de parabrisas y	
luneta.....	103
Desmontaje de un faro delantero.....	176
Detección de problemas de MyKey.....	47
Todos los vehículos.....	47
Vehículos con botón de arranque.....	48
Diagnóstico de fallas del sistema de	
audio.....	241
Diagnóstico de fallas SYNC™ 3.....	336
Diagnóstico de fallas SYNC™.....	276
Dirección.....	138
Dirección asistida eléctrica.....	138
<b>E</b>	
Emergencias en el camino.....	145
Encendido automático de faros.....	66
Ópticas delanteras activadas por el	
limpiaparabrisas.....	66
Entretención.....	304
Aplicaciones.....	308
Bluetooth Estéreo o USB.....	306
CD.....	306
Fuentes.....	304
Puerto USB.....	307
Radio AM/FM.....	305
Reproductores multimedia, formatos e	
información de metadatos	
compatibles.....	308
Equipos de comunicación móvil.....	11
Especificaciones de la dirección.....	213
Especificaciones técnicas	
Véase: Capacidades y especificaciones.....	210
Espejo retrovisor interior.....	75
Espejo con atenuación automática.....	75
Espejos retrovisores exteriores -	
Cuautitlán (México).....	73
Espejos retrovisores exteriores	
eléctricos.....	73
Espejos retrovisores exteriores	
plegables.....	74

# Índice alfabético

Espejos retrovisores exteriores - São Bernardo (Brasil).....	74
Espejos retrovisores exteriores eléctricos.....	74
Espejos retrovisores exteriores plegables.....	75
Espejos	
Véase: Ventanillas y espejos retrovisores.....	71
Extracción de ópticas delanteras	
Véase: Desmontaje de un faro delantero.....	176
<b>F</b>	
Faros antiniebla delanteros - Cuautitlán (México).....	68
Faros antiniebla delanteros	
Véase: Faros antiniebla delanteros - Cuautitlán (México).....	68
Véase: Faros antiniebla delanteros - São Bernardo (Brasil).....	68
Faros antiniebla delanteros - São Bernardo (Brasil).....	68
Filtro de aire	
Véase: Cambio del filtro de aire del motor.....	188
Freno de estacionamiento.....	127
Todos los vehículos.....	128
Vehículos con caja de cambios automática.....	127
Vehículos con caja de cambios manual.....	128
Freno de estacionamiento	
Véase: Freno de estacionamiento.....	127
Frenos.....	127
Información general.....	127
Fusibles y relés.....	148
<b>G</b>	
Glosario de símbolos.....	7
Grabación de datos de eventos	
Véase: Grabación de datos.....	9
Grabación de datos.....	9
Guardado del vehículo.....	193
Batería.....	194
Carrocería.....	193
Frenos.....	194
Información general.....	193
Motor.....	194
Neumáticos.....	194
Otras precauciones.....	194
Retiro del vehículo.....	194
Sistema de combustible.....	194
Sistema de refrigeración.....	194
Guía rápida.....	12
Vista general de la parte frontal externa.....	12
Vista general de la parte trasera externa.....	18
Vista general del interior del vehículo.....	14
Vista general del tablero de instrumentos.....	16
<b>H</b>	
Historial de manejo del ABS	
Véase: Consejos para conducir con frenos antibloqueo.....	127
Hojas del limpiador	
Véase: Comprobación de las escobillas del limpiaparabrisas.....	173
<b>I</b>	
Iluminación.....	65
Información general.....	65
Indicadores y luces de advertencia.....	78
Indicador de las bujías	
incandescentes.....	80
Indicador del centro de mensajes.....	80
Indicador del control de estabilidad y tracción.....	80
Indicador del control de velocidad	
crucero.....	79
Indicador de los faros antiniebla delanteros.....	79
Indicador de luces encendidas.....	80
Indicador de luz alta.....	80
Indicador de mantenimiento.....	80
Luces de advertencia del motor.....	79
Luces direccionales.....	79
Luz de advertencia de congelamiento.....	79
Luz de advertencia de desactivación del control de estabilidad y tracción.....	81
Luz de advertencia de encendido.....	80

# Índice alfabético

Luz de advertencia del airbag.....	78
Luz de advertencia de la presión del aceite.....	80
Luz de advertencia de la temperatura del refrigerante del motor.....	79
Luz de advertencia del sistema de frenos.....	78
Luz de advertencia del sistema de frenos antibloqueo.....	78
Luz de advertencia de nivel bajo de combustible.....	80
Luz de advertencia de puerta abierta.....	79
Luz de advertencia de uso del cinturón de seguridad.....	79
Información general del control de la climatización interior.....	100
Calefacción rápida del interior.....	102
Configuración recomendada de la calefacción.....	102
Configuración recomendada del enfriamiento.....	103
Consejos generales.....	100
Desempeñado de las ventanas laterales en climas fríos.....	103
Enfriamiento rápido del interior.....	102
Rendimiento del enfriamiento máximo en las posiciones de panel de instrumentos o panel de instrumentos y espacio para los pies.....	103
Información general sobre radiofrecuencias.....	41
Inmovilizador del motor Véase: Sistema pasivo antirobo.....	56
Instalación de los sistemas de seguridad para niños.....	20
Asientos auxiliares.....	21
Asientos para niños en función de su masa corporal.....	20
Colocación de asiento para niños con correa superior.....	22
Puntos de anclaje de correa superior, 4 puertas.....	22
Puntos de anclaje de correa superior, 5 puertas.....	22
Puntos de anclaje ISOFIX.....	22
Intermitentes.....	68
Interruptor de encendido.....	110
Interruptor de encendido Véase: Interruptor de encendido.....	110
Introducción.....	7
<b>L</b>	
Lavado Véase: Limpieza del exterior del vehículo.....	190
Lavaparabrisas.....	63
Limpialuneta y lavaluneta.....	63
Barrido intermitente.....	63
Lavaluneta.....	63
Limpieza con marcha atrás.....	63
Limpiaparabrisas automático.....	62
Limpiaparabrisas.....	61
Barrido intermitente.....	61
Limpiaparabrisas dependiente de la velocidad.....	62
Limpiaparabrisas y lavaparabrisas.....	61
Limpieza del exterior del vehículo.....	190
Limpieza de franjas o gráficos.....	190
Limpieza de la luneta trasera.....	190
Limpieza de las molduras cromadas.....	190
Limpieza de los faros.....	190
Preservación de la pintura de la carrocería.....	190
Limpieza del interior.....	191
Cinturones de seguridad.....	191
Compartimentos de almacenamiento, posavasos y ceniceros.....	192
Interiores de cuero.....	191
Luneta trasera.....	192
Microfibra de gamuza.....	191
Pantallas del tablero de instrumentos, pantallas LCD y pantallas de radio.....	192
Tela, alfombras, asientos de tela, techos interiores y alfombras de piso.....	191
Limpieza de llantas.....	192
Llantas y neumáticos.....	196
Especificaciones técnicas.....	206
Información general.....	196
Llaves y mandos a distancia.....	41
Localización de la caja de fusibles.....	148
Caja de conexiones de la batería.....	148
Caja de fusibles del compartimento del motor.....	148
Caja de relés secundaria.....	148

# Índice alfabético

Suministro de la caja de fusibles del habitáculo - Cuautitlan (México).....	148
Suministro de la caja de fusibles del habitáculo - São Bernardo (Brasil).....	148
Luces con retardo de seguridad.....	67
Luces interiores.....	69
Luces interiores delanteras.....	69
Luces interiores traseras.....	69
Luces intermitentes de emergencia.....	145
Luz ambiente.....	70
Luz de aviso del cinturón de seguridad y señal acústica.....	29
Condiciones de funcionamiento.....	30

## M

Mando a distancia.....	41
Cambio de la batería del control remoto.....	42
Control remoto con una llave plegable.....	42
Programación de un control remoto nuevo.....	41
Reprogramación de la función de desbloqueo.....	42
Mando del sistema de audio.....	59
Mantenimiento.....	166
Información general.....	166
Matafuegos.....	145
Mensajes de información.....	88
Modo correcto de sentarse.....	104
Modo de abrocharse los cinturones de seguridad.....	27
Uso de los cinturones de seguridad durante el embarazo.....	27
MyKey.....	44
Funcionamiento.....	44

## N

Navegación.....	315
Actualizaciones del mapa de navegación.....	322
Menú de navegación.....	319
Modo de mapa.....	315
Modos de destino.....	316

Puntos intermedios.....	321
Neumáticos	
Véase: Llantas y neumáticos.....	196
Neumáticos para invierno	
Véase: Uso de neumáticos de invierno.....	197
Número de identificación del vehículo.....	215
Número del motor.....	216

## P

Pantalla de inicio.....	296
Pantallas informativas.....	82
Información general.....	82
PATS	
Véase: Sistema pasivo antirrobo.....	56
Pequeñas reparaciones de la pintura.....	192
Personal Safety System™.....	33
¿Cómo funciona el Sistema de Seguridad Personal?.....	33
Pesos.....	214
Portabotellas.....	109
Portón trasero manual.....	51
Apertura y cierre del portón trasero.....	52
Portón trasero	
Véase: Portón trasero manual.....	51
Posavasos.....	109
Posicionamiento del sistema de seguridad para niños.....	23
Precauciones con bajas temperaturas.....	143
Precauciones de seguridad.....	115
Programación de MyKey.....	46
Configuraciones opcionales.....	46
Puertas y cerraduras.....	49

## R

Recomendación de las piezas de repuesto.....	10
Arreglo de choques.....	10
Garantía de las piezas de repuesto.....	11
Mantenimiento programado y arreglos mecánicos.....	10
Recomendaciones para la conducción.....	142

# Índice alfabético

Recordatorio de cinturones de seguridad.....	30
Belt-Minder®.....	30
Reemplazo de una llave extraviada o un mando a distancia.....	43
Rejillas de ventilación.....	97
Difusor de aire lateral.....	97
Difusores de aire centrales.....	97
Rejillas de ventilación Véase: Rejillas de ventilación.....	97
Relaciones de transmisión - Transmisión automática.....	211
Relaciones de transmisión - Transmisión manual de 5 velocidades.....	212
Reloj.....	86
Ajuste de la fecha.....	86
Ajuste del reloj.....	86
Modo 24 horas.....	86
Remolque con grúa Véase: Transporte del vehículo.....	140
Remolque del vehículo sobre las cuatro ruedas.....	140
Todos los vehículos.....	140
Vehículos con caja de cambios automática.....	141
Remolque.....	140
Rendimiento deficiente del motor.....	142
Reóstato de iluminación del cuadro de instrumentos - Cuautitlán (México).....	67
Reóstato de iluminación del cuadro de instrumentos - São Bernardo (Brasil).....	67
Revisión del aceite Véase: Comprobación del aceite de motor.....	169
Rodaje inicial.....	142
Frenos y embrague.....	142
Motor.....	142
Neumáticos.....	142
Rodaje inicial Véase: Rodaje inicial.....	142
Seguros eléctricos de las puertas Véase: Bloqueo y desbloqueo.....	49
Seguros para niños.....	26
Lado derecho.....	26
Lado izquierdo.....	26
Sensores de colisión y testigo del airbag.....	39
Señales acústicas de aviso e indicadores.....	81
Faros encendidos.....	81
Llave afuera del vehículo.....	81
Medidor de combustible.....	81
Recordatorio de cinturón de seguridad.....	81
Recordatorio de nivel bajo de combustible.....	81
Transmisión automática.....	81
Servicios y aplicaciones SYNC™.....	261
SYNC AppLink.....	261
Sistema de audio.....	222
Información general.....	222
Sistema de ayuda para estacionar.....	132
Sistema de sensores traseros.....	132
Sistema de control de emisiones.....	119
Diagnóstico a bordo (EOBD).....	120
Sistema de detección del acompañante.....	35
Sistema de lavado de autos Véase: Limpieza del exterior del vehículo.....	190
Sistema de seguridad pasivo.....	34
Funcionamiento.....	34
Sistema pasivo antirrobo.....	56
Activación del inmovilizador del motor.....	56
Desactivación del inmovilizador del motor.....	56
Llaves codificadas.....	56
Principio de funcionamiento.....	56
SYNC™ 3.....	288
Información general.....	288
SYNC™.....	242
Información general.....	242
Tabla de especificaciones de las lámparas.....	187

## S

## T

# Índice alfabético

Tabla de especificaciones de los fusibles	
- Cuautitlán (México).....	149
Caja de fusibles del compartimento del motor.....	149
Caja de fusibles del habitáculo.....	153
Tabla de especificaciones de los fusibles	
- São Bernardo (Brasil).....	157
Caja de conexiones de la batería.....	163
Caja de fusibles del compartimento del motor.....	157
Caja de fusibles del habitáculo.....	161
Techo solar.....	75
Apertura y cierre del techo solar.....	76
Protector solar corredizo del techo solar.....	76
Ventilación con el techo solar.....	76
Techo solar	
Véase: Techo solar.....	75
Teléfono.....	308
Conectividad con smartphone.....	313
Durante una llamada telefónica.....	312
Emparejamiento del teléfono celular por primera vez.....	308
Mensajes de texto.....	313
Menú de teléfono.....	309
Realización de llamadas.....	311
Recepción de llamadas.....	312
Tomacorrientes auxiliares.....	108
Tomacorriente CC de 12 voltios.....	108
Ubicación.....	108
Traba del capó	
Véase: Apertura y cierre del capó.....	167
Véase: Apertura y cierre del capó.....	167
Transporte de carga.....	139
Información general.....	139
Transporte del vehículo.....	140
Triángulo reflectante de emergencia.....	145
Tuercas de las ruedas	
Véase: Cambio de una rueda.....	197
Tuercas de rueda	
Véase: Cambio de una rueda.....	197
<b>U</b>	
Unidad de audio - Vehículos con: AM/FM/CD.....	223
Botón banda de frecuencia.....	226
Botones de estaciones	
preconfiguradas.....	227
Botón Sound.....	226
Control automático de volumen.....	228
Control de almacenamiento	
automático.....	227
Control de información sobre el tráfico.....	227
Control de sintonización de estaciones.....	226
Frecuencias alternativas.....	228
Modo regional.....	229
Transmisión de noticias.....	228
Unidad de audio - Vehículos con: Radio de transmisión de audio digital (DAB).....	230
Botón banda de frecuencia.....	232
Botón configurar.....	232
Botones de estaciones	
preconfiguradas.....	232
Control de información sobre el tráfico.....	232
Control de sintonización de estaciones.....	232
Frecuencias alternativas.....	233
iPod.....	237
Modo regional.....	234
Opciones del menú de teléfono.....	236
Realización y recepción de llamadas.....	236
Reproducción de audio Bluetooth.....	238
Teléfono.....	234
Transmisión de noticias.....	233
USB.....	236
Unidad de audio - Vehículos con:	
Sistema de audio Sony.....	238
Uso de cadenas para nieve.....	197
Uso del control de estabilidad.....	130
Uso del control de tracción.....	129
Apagado del sistema.....	129
Mediante los controles de la pantalla de información.....	129
Mediante un interruptor.....	129
Mensajes y luces del indicador del sistema.....	129
Uso del control de velocidad	
crucero.....	136
Activación del control de velocidad	
crucero.....	136

# Índice alfabético

Desactivación del control de velocidad cruce.....	137
Uso del reconocimiento de voz.....	244
Comandos de configuración de voz.....	302
Comandos de voz de navegación.....	301
Comandos de voz para aplicaciones móviles.....	302
Comandos de voz para el control de audio.....	298
Comandos de voz para teléfonos.....	299
Inicio de una sesión de voz.....	244
Interacción y retroalimentación del sistema.....	245
Sugerencias útiles.....	244
Uso de MyKey con sistemas de arranque remotos.....	47
Uso de neumáticos de invierno.....	197
Uso de SYNC™ con el reproductor multimedia.....	265
¿Qué canción es esa?.....	267
Acceso al menú de Reproducción.....	271
Comandos de voz para el control de multimedia.....	267
Conexión de un reproductor de medios digitales al puerto USB.....	265
Configuración del sistema.....	273
Funciones del menú multimedia.....	269
Uso de SYNC™ con el teléfono.....	247
Acceso a la configuración del teléfono celular.....	256
Acceso a las funciones a través del menú del teléfono celular.....	253
Comandos de voz de teléfonos celulares.....	249
Emparejamiento de teléfonos celulares adicionales.....	248
Emparejamiento de un teléfono celular por primera vez.....	247
Mensajes de texto.....	254
Menú de dispositivos Bluetooth.....	258
Opciones del teléfono celular durante una llamada activa.....	251
Realización de una llamada.....	250
Recepción de llamadas.....	251

## V

Varilla indicadora de nivel de aceite.....	169
Ventanillas y espejos retrovisores.....	71
Ventilación Véase: Climatización.....	97
Ventilador de refrigeración del motor.....	170
Ventilador Véase: Ventilador de refrigeración del motor.....	170
VIN Véase: Número de identificación del vehículo.....	215
Volante de dirección.....	59





