



Llegá más lejos

Ford Argentina S.C.A.  
División Asistencia al Cliente  
Publicaciones Técnicas  
Industria Argentina



# **Manual del propietario**

La información que incluye esta publicación estaba aprobada al momento de enviarse a imprenta. Como parte de la política de continua mejora, Ford se reserva el derecho de cambiar especificaciones, diseño o equipamiento en cualquier momento sin previo aviso y sin incurrir en ninguna obligación ni Ford ni sus Concesionarios. Queda prohibida la reproducción, la trasmisión, el almacenamiento o la traducción total o parcial de esta publicación, sea cual sea la forma o el medio empleado, sin la previa autorización escrita por parte de Ford.

© Ford Motor Company 2016

Todos los derechos reservados.

Número de pieza: FAMC/FOCUS/MP/

Edición: 07/2016

**Nota:** *Entiéndase por Ford en Argentina a Ford Argentina S.C.A., en Chile a Ford Chile SpA, en Perú a Ford Perú S.R.L., en Uruguay, Paraguay y Bolivia a Ford Motor Company.*



El papel utilizado para la impresión fue producido bajo prácticas forestales responsables y cuenta con la certificación de Cadena de Custodia FSC (Forest Stewardship Council).

# Contenido

## Introducción

Acerca de este manual.....	7
Glosario de símbolos.....	7
Grabación de datos.....	9
Recomendación de las piezas de repuesto.....	10
Equipos de comunicación móvil.....	10

## Guía rápida

Vista general exterior de la parte delantera.....	12
Vista general exterior de la parte trasera.....	13
Vista general del interior del vehículo.....	14
Vista general del tablero de instrumentos.....	15

## Seguridad para niños

Instalación de los sistemas de seguridad para niños.....	17
Posicionamiento del sistema de seguridad para niños.....	20
Seguros para niños.....	23

## Cinturones de seguridad

Modo de abrocharse los cinturones de seguridad.....	24
Ajuste de la altura de los cinturones de seguridad.....	25
Recordatorio de cinturones de seguridad.....	26

## Sistema de seguridad pasivo

Funcionamiento.....	27
Airbag del conductor.....	28
Airbag del acompañante.....	28
Airbags laterales.....	28
Airbags laterales.....	29

## Llaves y mandos a distancia

Información general sobre radiofrecuencias.....	30
Mando a distancia - Vehículos con: Acceso remoto.....	30
Mando a distancia - Vehículos con: Llave retráctil remota.....	32
Reemplazo de una llave extraviada o un mando a distancia.....	34

## MyKey

Funcionamiento.....	35
Creación de MyKey.....	36
Borrado de toda la información de MyKey.....	37
Comprobación del estado del sistema MyKey.....	39
Uso de MyKey con sistemas de arranque remotos.....	39
Detección de problemas de MyKey.....	39

## Puertas y seguros

Bloqueo y desbloqueo.....	41
Portón trasero manual.....	45
Apertura sin llave.....	46

## Seguridad

Sistema pasivo antirrobo.....	49
Alarma antirrobo - Vehículos con: Alarma perimetral.....	49
Alarma antirrobo - Vehículos con: Sensor interno.....	50

## Volante de dirección

Ajuste del volante de dirección.....	52
Mando del sistema de audio.....	52
Control por voz.....	53
Control de velocidad crucero.....	53
Control de pantalla informativa.....	54

# Contenido

## Limpiaparabrisas y lavaparabrisas

Limpiaparabrisas.....	55
Limpiaparabrisas automático.....	56
Lavaparabrisas.....	57
Limpialuneta y lavaluneta.....	57
Lavafaros.....	58

## Iluminación

Control de la iluminación.....	59
Encendido automático de faros.....	60
Reóstato de iluminación del cuadro de instrumentos.....	61
Luces con retardo de seguridad.....	61
Iluminación diurna.....	61
Faros antiniebla delanteros.....	62
Faros antiniebla traseros.....	62
Nivelación de los faros.....	62
Faros direccionales.....	63
Intermitentes.....	64
Luces interiores.....	64

## Ventanillas y espejos retrovisores

Alzacristales eléctricos.....	66
Apertura y cierre globales.....	67
Espejos retrovisores exteriores.....	69
Espejo retrovisor interior.....	70
Parasoles.....	70
Techo solar.....	70

## Cuadro de instrumentos

Cuadro de instrumentos.....	72
Indicadores y luces de advertencia.....	73
Señales acústicas de aviso e indicadores.....	76

## Pantallas informativas

Información general.....	78
Computadora de abordó.....	81

Mensajes de información.....	81
------------------------------	----

## Climatización

Funcionamiento.....	88
Rejillas de ventilación.....	88
Climatización manual.....	89
Climatización automática.....	91
Información general del control de la climatización interior.....	93
Desempañador de parabrisas, luneta y espejos retrovisores.....	95
Filtro de polen.....	95

## Asientos

Modo correcto de sentarse.....	97
Apoyacabezas.....	97
Asientos de ajuste manual.....	99
Asientos de ajuste eléctrico.....	99
Asientos traseros.....	100

## Tomacorrientes auxiliares

Tomacorrientes auxiliares.....	103
--------------------------------	-----

## Compartimentos guardaobjetos

Posavasos.....	104
Consola central.....	104
Consola del techo.....	105

## Arranque y parada del motor

Información general.....	106
Interruptor de encendido.....	106
Botón de arranque sin llave.....	106
Bloqueo del volante de dirección - Vehículos con: Botón de arranque sin llave.....	109
Bloqueo del volante de dirección - Vehículos sin: Botón de arranque sin llave.....	110
Arranque de un motor Nafta.....	110

# Contenido

## Combustible y carga de combustible

Precauciones de seguridad.....	113
Calidad del combustible.....	114
Bajo nivel de combustible.....	114
Catalizador.....	115
Carga de combustible.....	115
Consumo de combustible.....	118
Sistema de control de emisiones.....	119

## Caja de cambios

Caja de cambios manual.....	121
Caja de cambios automática.....	122

## Frenos

Información general.....	128
Consejos para conducir con frenos antibloqueo.....	129
Freno de estacionamiento.....	129
Asistencia de arranque en pendientes.....	130

## Control de tracción

Funcionamiento.....	132
Uso del control de tracción.....	132

## Control de estabilidad

Funcionamiento.....	133
Uso del control de estabilidad.....	133

## Ayuda de estacionamiento

Funcionamiento.....	134
Asistencia de estacionamiento trasera.....	135
Asistencia de estacionamiento delantero.....	135
Sistema lateral de sensores.....	136
Sistema de estacionamiento por ultrasonido.....	138
Cámara retrovisora.....	145

## Control de velocidad crucero

Funcionamiento.....	148
Uso del control de velocidad crucero.....	148

## Ayudas a la conducción

Limitador de la velocidad.....	150
Active City Stop.....	151
Eco Mode.....	152

## Transporte de carga

Información general.....	154
Cubierta del baúl.....	154

## Remolque

Puntos de remolque.....	155
Transporte del vehículo.....	155
Remolque del vehículo sobre las cuatro ruedas - Transmisión manual.....	156
Remolque del vehículo sobre las cuatro ruedas - Transmisión automática.....	156

## Recomendaciones para la conducción

Rodaje inicial.....	159
Rendimiento deficiente del motor.....	159
Conducción económica.....	159
Precauciones con bajas temperaturas.....	160
Conducción por agua.....	160
Cubreadfombras del piso.....	161

## Emergencias en el camino

Luces intermitentes de emergencia.....	162
Matafuegos.....	162
Triángulo reflectante de emergencia.....	162
Corte de combustible.....	162
Arranque con cables de emergencia.....	163

# Contenido

Sistema de alerta postcolisión.....164

## Fusibles y relés

Localización de la caja de fusibles.....166

Tabla de especificaciones de los fusibles.....167

Cambio de fusibles.....176

## Mantenimiento

Información general.....178

Apertura y cierre del capó.....178

Bajo el capó - Vista de conjunto - 1.6L Duratec-16V (Sigma).....180

Bajo el capó - Vista de conjunto - 2.0L Duratec-HE (MI4).....181

Varilla indicadora de nivel de aceite - 1.6L Duratec-16V (Sigma).....182

Varilla indicadora de nivel de aceite - 2.0L Duratec-HE (MI4).....182

Comprobación del aceite de motor.....182

Ventilador de refrigeración del motor.....183

Comprobación del líquido refrigerante de motor.....183

Comprobación del aceite de la caja de cambios automática.....184

Comprobación del líquido de frenos.....185

Comprobación del líquido de embrague - Transmisión manual.....185

Comprobación del fluido del lavaparabrisas.....186

Cambio de la batería de 12 V.....186

Comprobación de las escobillas del limpiaparabrisas.....188

Cambio de las escobillas de los limpiaparabrisas.....188

Alineación de los faros.....189

Desmontaje de un faro delantero.....191

Cambio de lámparas.....192

Tabla de especificaciones de las lámparas.....197

Cambio del filtro de aire del motor.....199

## Cuidados del vehículo

Limpieza del exterior del vehículo.....201

Limpieza de las ventanillas y escobillas.....202

Limpieza del interior.....202

Pequeñas reparaciones de la pintura.....204

Limpieza de llantas.....204

Guardado del vehículo.....204

## Llantas y neumáticos

Cuidado de los neumáticos.....207

Sistema de control de la presión de los neumáticos.....207

Cambio de una rueda.....208

Presiones de los neumáticos.....215

Tuercas de las ruedas.....216

## Capacidades y especificaciones

Datos técnicos motor - 1.6L Duratec-16V (Sigma).....217

Datos técnicos motor - 2.0L Duratec-HE (MI4).....218

Relaciones de transmisión - 1.6L Duratec-16V (Sigma), Transmisión manual.....219

Relaciones de transmisión - 2.0L Duratec-HE (MI4), Transmisión automática.....220

Relaciones de transmisión - 2.0L Duratec-HE (MI4), Transmisión manual.....221

Especificaciones de la dirección.....222

Pesos - 4-Puertas.....223

Pesos - 5-Puertas.....224

Dimensiones del vehículo - 4-Puertas.....225

Dimensiones del vehículo - 5-Puertas.....225

Puntos de sujeción para equipos de remolque - 4-Puertas.....227

# Contenido

Puntos de sujeción para equipos de remolque - 5-Puertas.....	229	Entretención.....	308
Placa de identificación del vehículo.....	230	Teléfono.....	312
Número de identificación del vehículo.....	231	Navegación.....	318
Número del motor - 1.6L Duratec-16V (Sigma).....	232	Aplicaciones.....	326
Número del motor - 2.0L Duratec-HE (MI4).....	233	Configuración.....	327
Capacidades y especificaciones - 1.6L Duratec-16V (Sigma).....	233	Diagnóstico de fallas SYNC™ 3.....	341
Capacidades y especificaciones - 2.0L Duratec-HE (MI4).....	234		

## Sistema de audio

Información general.....	236
Unidad de audio - Vehículos con: AM/FM/CD/SYNC.....	237
Unidad de audio - Vehículos con: AM/FM/CD/SYNC/Pantalla táctil Sony.....	240
Unidad de audio - Vehículos con: SYNC 3.....	243
Conector de entrada de audio.....	244
Puerto USB.....	245
Puertos de multimedia.....	245
Diagnóstico de fallas del sistema de audio.....	246

## SYNC™

Información general.....	247
Uso del reconocimiento de voz.....	249
Uso de SYNC™ con el teléfono.....	252
Servicios y aplicaciones SYNC™.....	266
Uso de SYNC™ con el reproductor multimedia.....	270
Diagnóstico de fallas SYNC™.....	280

## SYNC™ 3

Información general.....	292
Pantalla de inicio.....	300
Uso del reconocimiento de voz.....	301

## Apéndices

Contrato de licencia de usuario final.....	355
Aprobaciones.....	380





# Introducción

## ACERCA DE ESTE MANUAL

Gracias por elegir Ford. Le recomendamos que dedique un poco de su tiempo para leer este manual y conocer su vehículo. Mientras más sepa acerca de su vehículo, mayor seguridad y placer sentirá al conducirlo.

### PELIGRO



Manejar mientras está distraído puede tener como consecuencia la pérdida de control del vehículo, un choque y lesiones. Le recomendamos enfáticamente que tenga extrema precaución al utilizar cualquier dispositivo que pudiera distraerlo mientras conduce. Su principal responsabilidad es la operación segura del vehículo. Recomendamos que no se utilice ningún dispositivo portátil al conducir, y se sugiere el uso de sistemas activados por voz cuando sea posible. Asegúrese de estar al tanto de todas las leyes locales correspondientes que puedan afectar el uso de dispositivos electrónicos mientras maneja.

**Nota:** *Este manual describe las características y opciones del producto disponibles en toda la gama de modelos disponibles, incluso antes de que estén disponibles. Es posible que se describan opciones que no estén equipadas en el vehículo que compró.*

**Nota:** *Algunas de las ilustraciones de este manual pueden mostrar las funciones de la manera en que se ven en distintos modelos, por lo que algunas pueden parecerle diferentes de las de su vehículo.*

**Nota:** *Use y opere el vehículo de acuerdo con las leyes y regulaciones aplicables.*

**Nota:** *Si vende su vehículo, entregue también este manual. Es una parte esencial del vehículo.*

Este manual puede calificar la ubicación de una pieza como del lado izquierdo o del lado derecho. El lado correspondiente se determina teniendo en cuenta la orientación del asiento de adelante.

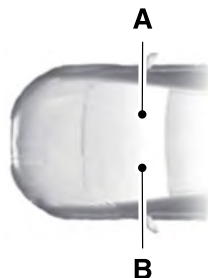

E154903

- A Lado derecho
- B Lado izquierdo

## GLOSARIO DE SÍMBOLOS

A continuación, le mostramos algunos de los símbolos que pueden aparecer en su vehículo.



Alerta de seguridad



Consulte el manual del propietario



Sistema de aire acondicionado



Sistema de frenos antibloqueo



Evitar fumar, producir llamas o chispas



Batería

# Introducción



Ácido de la batería



Gas explosivo



Líquido de frenos, no derivado del petróleo



Advertencia del ventilador



Sistema de frenos



Abrochar cinturón de seguridad



Filtro de aire del habitáculo



Airbag delantero



Revisar tapón de combustible



Faros antiniebla delanteros



Cierre o apertura de las puertas de seguridad para niños



Restablecimiento del surtidor de combustible



Anclaje inferior de asientos para niños



Compartimento de fusibles



Anclaje para correas de sujeción de asientos para niños



Luces intermitentes de emergencia



Control de velocidad cruceo



Luneta térmica



No abra si está caliente



Parabrisas térmico



Mal funcionamiento de la dirección electrónica asistida



Mecanismo interior de liberación del baúl



Filtro de aire del motor



Crique



Refrigerante del motor



Mantener fuera del alcance de los niños



Temperatura del refrigerante del motor



Control de luces



Aceite del motor



Advertencia de neumático con presión baja

# Introducción



Mantener el nivel correcto de líquido



Consultar las instrucciones de operación



Alarma de emergencia



Ayuda de estacionamiento



Freno de estacionamiento



Líquido de dirección hidráulica



Alzacristales eléctricos delanteros y traseros



Bloqueo de los alzacristales eléctricos



Revisión del motor a la brevedad



Airbag lateral



Protección para los ojos



Control de estabilidad



Limpia y lavaparabrisas

## GRABACIÓN DE DATOS

Una gran cantidad de componentes electrónicos del vehículo incorporan módulos de almacenamiento de datos que almacenan datos técnicos sobre las condiciones del vehículo, eventos y desperfectos de forma temporal o permanente.

En general, dichos datos técnicos registran las condiciones de las piezas, los módulos, los sistemas o el entorno:

- condiciones de operación de componentes del sistema (por ejemplo, niveles de llenado),
- mensajes de estado del vehículo y de sus componentes individuales (por ejemplo, cantidad de revoluciones/velocidad rotacional de las ruedas, desaceleración o aceleración lateral),
- desperfectos y defectos en componentes importantes del sistema (por ejemplo, sistema de iluminación y de frenos),
- reacciones del vehículo ante situaciones particulares de manejo (por ejemplo, inflado del airbag y activación del sistema de control de la estabilidad),
- condiciones ambientales (por ejemplo, temperatura).

Estos datos son exclusivamente técnicos y contribuyen a la identificación y a la corrección de desperfectos, así como a la optimización de las funciones del vehículo. Con estos datos, no es posible crear perfiles de desplazamiento que permitan identificar las rutas recorridas.

Si se realizan servicios (por ejemplo, trabajos de reparación, procesos de servicio, casos de garantía, aseguramiento de la calidad), los empleados de la red de servicio (incluidos los fabricantes) pueden leer estos datos técnicos de los módulos

# Introducción

---

de almacenamiento de datos de eventos y de desperfectos por medio de dispositivos especiales de diagnóstico. De ser necesario, usted recibirá información adicional. Después de corregir un desperfecto, se eliminan los datos correspondientes del módulo de almacenamiento de desperfectos o se sobrescriben constantemente.

Cuando se utiliza el vehículo, pueden darse situaciones en las que estos datos técnicos relacionados con otra información (informes de accidentes, daños en el vehículo, declaraciones de testigos, etc.) se asocien a personas específicas (posiblemente, con la asistencia de un experto).

Las funciones adicionales acordadas de manera contractual con el cliente (por ejemplo, ubicación del vehículo en casos de emergencia) permiten la transmisión de datos específicos del vehículo desde este.

## RECOMENDACIÓN DE LAS PIEZAS DE REPUESTO

El vehículo se fabricó conforme a los más altos estándares usando piezas de calidad. Le recomendamos que exija el uso de piezas de repuesto Ford y Motorcraft originales cada vez que su vehículo requiera de mantenimiento programado o de reparaciones. Puede identificar las piezas Ford y Motorcraft originales con facilidad si busca los logotipos de Ford, FoMoCo o Motorcraft en las piezas o en sus embalajes.

## Mantenimiento programado y reparaciones mecánicas

Una de las mejores maneras de asegurarse de que su vehículo funcione durante años es realizar el mantenimiento según nuestras recomendaciones y usando piezas que cumplan con las especificaciones detalladas en este Manual del propietario. Las piezas Ford y Motorcraft originales satisfacen o superan dichas especificaciones.

## Garantía de las piezas de repuesto

Las piezas de repuesto originales de Ford y Motorcraft son las únicas piezas que cuentan con la Garantía de Ford. Es posible que la Garantía de Ford no cubra los daños ocasionados al vehículo como resultado de fallas en piezas que no sean de Ford. Para obtener más información, consulte los términos y las condiciones de la Garantía de Ford.

## EQUIPOS DE COMUNICACIÓN MÓVIL

### PELIGRO



Manejar mientras está distraído puede provocar la pérdida de control del vehículo, choques y lesiones. Se recomienda que tenga extrema precaución cuando utilice cualquier dispositivo que pudiera distraerlo mientras maneja. Su responsabilidad principal es la operación segura de su vehículo. Recomendamos que no se utilice ningún dispositivo de mano al conducir y lo instamos a utilizar sistemas operados por voz siempre que sea posible. Asegúrese de estar al tanto de todas las leyes locales correspondientes que puedan afectar el uso de dispositivos electrónicos mientras maneja.

---

# Introducción

---

El uso de equipos de comunicación móvil es cada vez más importante al atender asuntos de negocios y también personales. Sin embargo, no debe arriesgar su seguridad ni la de otros al usar esos equipos. Las comunicaciones móviles pueden aumentar la seguridad personal cuando se usan correctamente, especialmente en situaciones de emergencia. Para evitar que se pierdan los beneficios de los equipos de comunicación móvil, la seguridad debe ser lo principal a la hora de utilizarlos. Los equipos de comunicación móvil incluyen teléfonos celulares, localizadores, dispositivos de correo electrónico portátiles, dispositivos de mensajería de texto y radios portátiles de transmisión y recepción, entre otros.

# Guía rápida

## VISTA GENERAL EXTERIOR DE LA PARTE DELANTERA

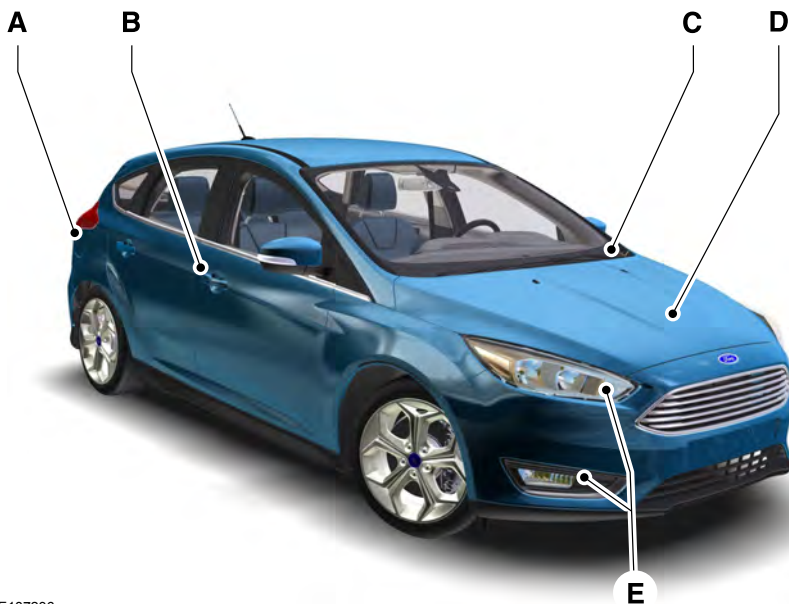

E187236

- A Véase **Combustible y carga de combustible** (página 113).
- B Véase **Bloqueo y desbloqueo** (página 41).
- C Véase **Cambio de las escobillas de los limpiaparabrisas** (página 188).
- D Véase **Mantenimiento** (página 178).
- E Véase **Cambio de lámparas** (página 192).

# Guía rápida

## VISTA GENERAL EXTERIOR DE LA PARTE TRASERA

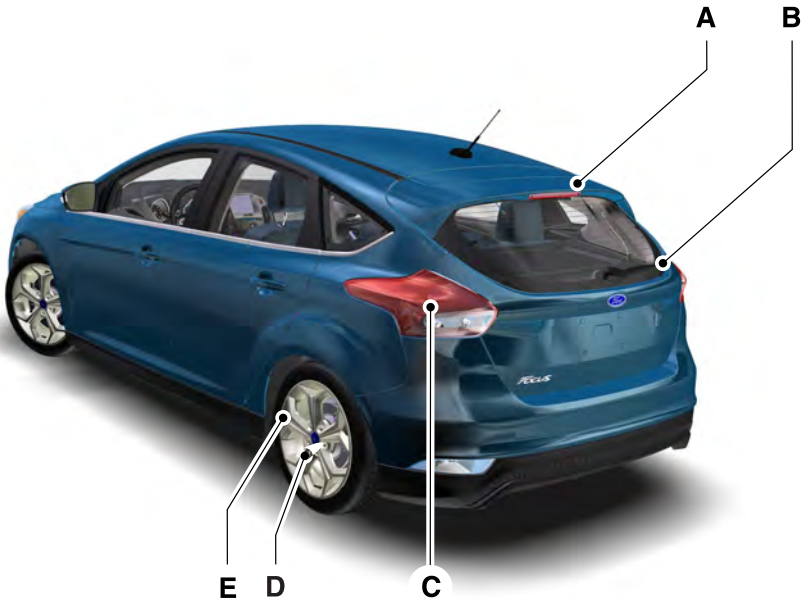

E187237

- A Véase **Cambio de lámparas** (página 192).
- B Véase **Cambio de las escobillas de los limpiaparabrisas** (página 188).
- C Véase **Cambio de lámparas** (página 192).
- D Véase **Cambio de una rueda** (página 208).
- E Véase **Llantas y neumáticos** (página 207).



# Guía rápida

## VISTA GENERAL DEL INTERIOR DEL VEHÍCULO

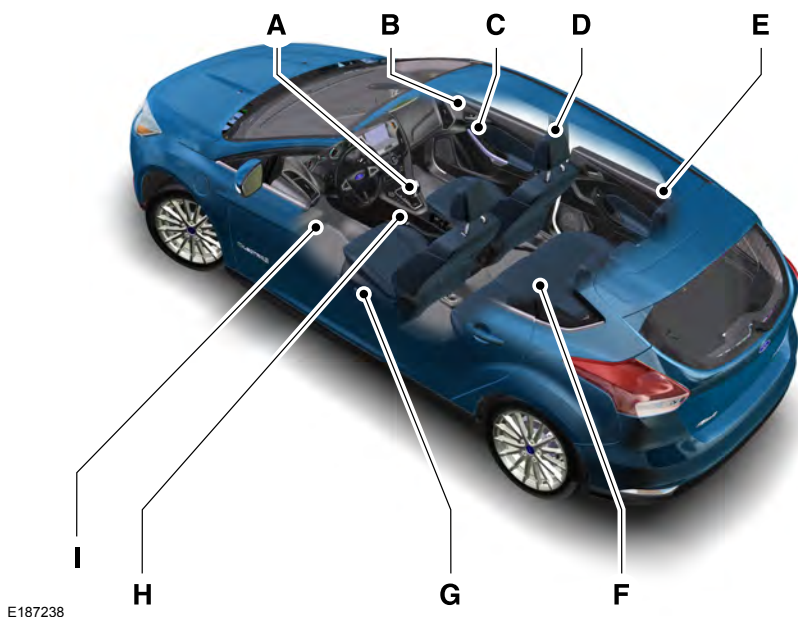

E187238

- A Véase **Caja de cambios** (página 121).
- B Véase **Bloqueo y desbloqueo** (página 41).
- C Véase **Alzacristales eléctricos** (página 66).
- D Véase **Apoyacabezas** (página 97).
- E Véase **Modo de abrocharse los cinturones de seguridad** (página 24).
- F Véase **Asientos traseros** (página 100).
- G Véase **Asientos de ajuste manual** (página 99). Véase **Asientos de ajuste eléctrico** (página 99).
- H Véase **Freno de estacionamiento** (página 129).
- I Véase **Apertura y cierre del capó** (página 178).

## VISTA GENERAL DEL TABLERO DE INSTRUMENTOS

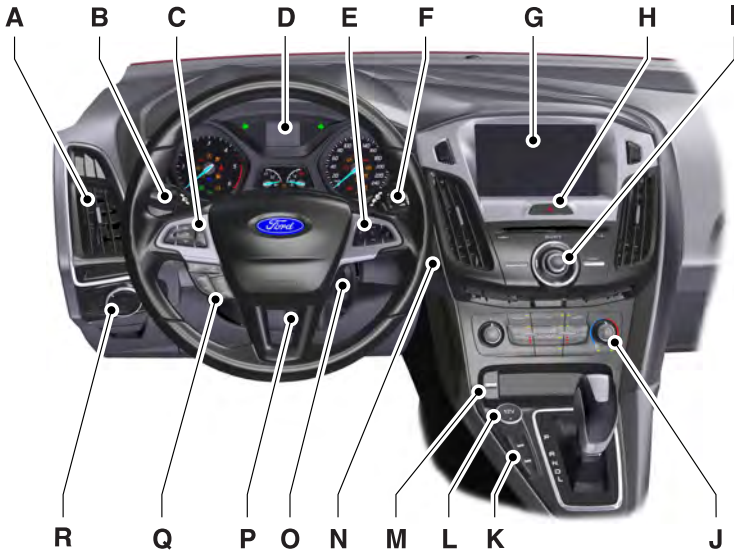

E187239

- A Difusores de aire. Véase **Rejillas de ventilación** (página 88).
- B Luces de giro. Véase **Intermitentes** (página 64).
- C Control de audio. Véase **Mando del sistema de audio** (página 52).
- D Cuadro de instrumentos. Véase **Cuadro de instrumentos** (página 72).
- E Control de voz. Véase **Control por voz** (página 53).
- F Palanca del limpiaparabrisas. Véase **Limpiaparabrisas y lavaparabrisas** (página 55).
- G Pantalla de información y entretenimiento. Véase **Información general** (página 78).
- H Interruptor de las luces intermitentes de emergencia.
- I Unidad de audio. Véase **Unidad de audio** (página 237).
- J Controles del climatizador. Véase **Climatización** (página 88).
- K Interruptor de ayuda de estacionamiento. Interruptor de Start/Stop automático. Véase **Ayuda de estacionamiento** (página 134).
- L Tomacorriente auxiliar Véase **Tomacorrientes auxiliares** (página 103).

# Guía rápida

---

- M Puerto USB. Véase **Puerto USB** (página 245).
- N Botón de arranque sin llave.
- O Interruptor de encendido. Véase **Interruptor de encendido** (página 106).
- P Palanca de ajuste del volante de dirección. Véase **Ajuste del volante de dirección** (página 52).
- Q Interruptores del control de velocidad crucero. Véase **Uso del control de velocidad crucero** (página 148).
- R Control de luces.

# Seguridad para niños

## INSTALACIÓN DE LOS SISTEMAS DE SEGURIDAD PARA NIÑOS



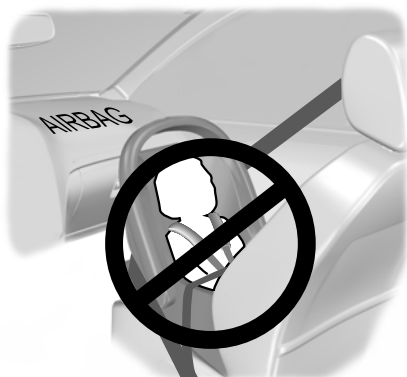

E161855







E68916

### AVISOS

-  Use un asiento para niños aprobado para asegurar a los niños de menos de 150 cm en el asiento trasero.
-  Nunca use un sistema de seguridad para niños orientado hacia atrás en un asiento protegido por un airbag activo que esté delante. El niño puede sufrir lesiones graves que pueden ser mortales.
-  Lea y siga las instrucciones del fabricante cuando instale el asiento para niños.

### AVISOS

-  No modifique los asientos para niños de ninguna manera.
-  No lleve a un niño en su falda cuando el vehículo esté en movimiento.
-  No deje sólo a los niños dentro del vehículo.
-  Si su vehículo tuvo un accidente, solicite a un Concesionario Ford que revise los asientos para niños.

## Asientos para niños en función de su masa corporal

Utilice el asiento para niños correspondiente según se describe a continuación:

### Asiento de seguridad para bebés



E68918

Asegure a los niños que pesen menos de 13 kg en un asiento de seguridad para bebés orientado hacia atrás (grupo 0+) en el asiento trasero.

# Seguridad para niños

## Asiento de seguridad para niños









E68920

Asegure a los niños que pesen entre 13 kg y 18 kg en un asiento de seguridad para niños (grupo 1) en el asiento trasero.

## Asientos auxiliares

### AVISOS

-  No instale un asiento auxiliar ni un almohadón auxiliar sólo con la correa de la cintura del cinturón de seguridad.
-  No instale un asiento auxiliar ni un almohadón auxiliar con un cinturón de seguridad flojo o torcido.
-  No coloque el cinturón de seguridad por debajo del brazo del niño ni por detrás de su espalda.
-  No use almohadas, libros o toallas para modificar la altura del niño.
-  Asegúrese de que los niños se sienten derechos.
-  Cuando utilice un asiento para niños en el asiento trasero, el asiento para niños debe estar firmemente ajustado a la posición del asiento del vehículo. No debe tocar el apoyacabeza. De ser necesario, quite el apoyacabeza. Véase **Apoyacabezas** (página 97).

### AVISOS

-  Reinstale el apoyacabeza luego de quitar el asiento para niños. Véase **Apoyacabezas** (página 97).

## Asiento auxiliar (grupo 2)



E70710

Asegure a los niños que pesan más de 15 kg pero que miden menos de 150 cm en un asiento auxiliar o un almohadón auxiliar.

Recomendamos que use un asiento con reforzador que combine un almohadón con un respaldo en lugar de sólo un almohadón con reforzador. La posición de asiento elevado le permitirá colocar la correa de hombro del cinturón de seguridad para adultos sobre el centro del hombro del niño y la correa de la cintura apretada contra las caderas.

# Seguridad para niños

## Almohadón auxiliar (grupo 3)



E68924

## Puntos de anclaje ISOFIX

### PELIGRO



Use un dispositivo antirrotación al utilizar el sistema ISOFIX. Recomendamos el uso de una correa superior o una pata de soporte.

**Nota:** Cuando compre un asiento para niños ISOFIX, asegúrese de saber el grupo de masa corporal correcto y la clase de tamaño ISOFIX para la ubicación de asientos que se necesita. Véase **Posicionamiento del sistema de seguridad para niños** (página 20).

Su vehículo posee puntos de anclaje ISOFIX para colocar los asientos para niños ISOFIX universalmente aprobados.

El sistema ISOFIX posee dos brazos accesorios en el asiento para niños que se acoplan a los puntos de anclaje de los asientos traseros externos, donde el almohadón se une con el respaldo. Los puntos de anclaje de las correas se ubican detrás de los asientos traseros externos para los asientos para niños con correa superior.

## Puntos de anclaje de correa superior, 5 puertas

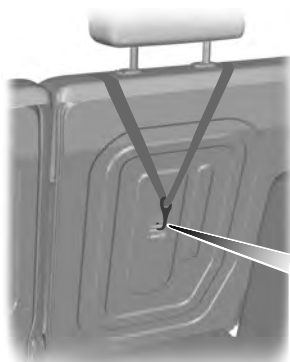

E132902



## Puntos de anclaje de correa superior, 4 puertas



E200813



## Colocación de asiento para niños con correa superior

### AVISOS



Coloque la correa superior sólo en el punto de anclaje para correa correspondiente.



Asegúrese de que la correa de sujeción superior no esté floja ni torcida y esté ubicada correctamente en el punto de anclaje.

# Seguridad para niños

**Nota:** Cuando sea pertinente, retire la cubierta del equipaje para facilitar la instalación. Véase **Cubierta del baúl** (página 154).

1. Dirija la correa de sujeción al punto de anclaje.



E87145

2. Empuje firmemente el asiento del niño para atrás para fijar los puntos de anclaje inferiores de ISOFIX.
3. Ajuste la correa de sujeción de acuerdo con las instrucciones del fabricante del asiento para niños.

## POSICIONAMIENTO DEL SISTEMA DE SEGURIDAD PARA NIÑOS

### AVISOS

 Consulte a un Concesionario Ford para conocer los detalles más recientes sobre nuestros asientos recomendados para niños.

### AVISOS

 Los niños deben viajar siempre en el asiento trasero y usar correctamente, y en todo momento, los sistemas de seguridad adecuados. Si no sigue estas indicaciones podría aumentarse en gran medida el riesgo de lesiones o la muerte.

 Verifique que los niños estén asegurados correctamente con un dispositivo que sea adecuado para su altura, edad y peso. Los sistemas de seguridad para niños deben comprarse por separado. Ignorar estas instrucciones y pautas puede aumentar el riesgo de que los niños sufran heridas graves o, incluso, la muerte.

 Nunca use un sistema de seguridad para niños orientado hacia atrás en un asiento protegido por un airbag activo que esté delante. El niño puede sufrir lesiones graves que pueden ser mortales.

 Si usa un asiento para niños que cuenta con una pata de soporte, esta deberá apoyarse de manera segura en el piso.

 Si usa un asiento para niños que cuenta con cinturón de seguridad, asegúrese de que el cinturón no esté flojo ni torcido.

 El asiento para niños debe quedar apoyado firmemente contra el asiento del vehículo. No debe tocar el apoyacabeza. De ser necesario, quite el apoyacabeza. Véase **Apoyacabezas** (página 97).

 Reinstale el apoyacabeza luego de quitar el asiento para niños. Véase **Apoyacabezas** (página 97).

# Seguridad para niños

Posiciones del asiento	Categorías de grupo de peso				
	0	0+	1	2	3
	Hasta 10 kg	Hasta 13 kg	De 9 a 18 kg	De 15 a 25 kg	De 22 a 36 kg
Asiento del acompañante con airbag <b>ACTIVADO</b>	X	X	X	X	X
Asientos traseros	U	U	U	U	U

X No es adecuado para los niños de este grupo de edad y peso.

U Adecuado para asientos para niños de categoría universal aprobados para su uso en este grupo de edad y peso.

No adecuado para asientos con cinturones de seguridad de dos puntos.

**Nota:** Mueva el asiento delantero o ajuste el respaldo hasta llegar a una posición vertical a fin de garantizar que no haya interferencia entre el asiento para niños, ubicado en el asiento trasero, y el respaldo del asiento delantero.

**Nota:** Sólo se deben instalar asientos para niños que permitan la sujeción mediante un cinturón de seguridad de tres puntos.

**Nota:** Cuando use un asiento para niños en el asiento trasero, ajuste el asiento delantero en cierta posición que evite el contacto con el pasajero de la parte trasera o con los pies o las piernas del niño.

## Asientos para niños ISOFIX

Posiciones del asiento		Categorías de grupo de peso	
		0+	1
		Orientación trasera	Orientación delantera
		Hasta 29 lb (13 kg)	20 a 40 lb (9 a 18 kg)
Asiento delantero	Clase de tamaño	Sin asientos ISOFIX	
	Tipo de tamaño		
Asiento ISOFIX trasero externo	Clase de tamaño	E <sup>1</sup>	B, B1 <sup>1</sup>



## Seguridad para niños

Posiciones del asiento		Categorías de grupo de peso	
		O+	1
		Orientación trasera	Orientación delantera
		Hasta 29 lb (13 kg)	20 a 40 lb (9 a 18 kg)
	Tipo de tamaño	IL <sup>2</sup>	IL, IUF <sup>3</sup>
Asiento trasero central	Clase de tamaño	Sin asientos ISOFIX	
	Tipo de tamaño		

IL Adecuado para sistemas particulares de asientos para niños ISOFIX de la categoría semiuniversal. Consulte las listas de recomendación de vehículos de los proveedores acerca de los sistemas de asientos para niños.

IUF Adecuado para sistemas de asientos para niños con orientación delantera ISOFIX de categoría universal aprobados para su uso en este grupo de peso y tamaño.

<sup>1</sup> El grupo de tamaño ISOFIX para los sistemas de asientos para niños de categorías universal y semiuniversal se define con las letras de la A a la G en mayúscula. Estas letras de identificación están en el asiento para niños ISOFIX.

<sup>2</sup> En el momento de publicación, el asiento de seguridad para niños ISOFIX recomendado para el grupo O+ es el asiento infantil Britax Romer. Consulte a un Concesionario Ford para conocer los detalles más recientes sobre nuestros asientos recomendados para niños.

<sup>3</sup> En el momento de publicación, el asiento de seguridad para niños ISOFIX recomendado para el Grupo 1 es el asiento infantil Britax Romer Duo. Consulte a un Concesionario Ford para conocer los detalles más recientes sobre nuestros asientos recomendados para niños.

# Seguridad para niños

## SEGUROS PARA NIÑOS

### PELIGRO

 Si tiene habilitados los seguros para niños, no se pueden abrir las puertas traseras desde el interior del vehículo.

## Lado derecho

Gire hacia la derecha para bloquear y hacia la izquierda para desbloquear.



E176962

Las trabas a prueba de niños están ubicadas en los bordes traseros de cada puerta trasera y deben fijarse por separado en cada puerta.

## Lado izquierdo

Gire hacia la izquierda para bloquear y hacia la derecha para desbloquear.

# Cinturones de seguridad

## MODO DE ABROCHARSE LOS CINTURONES DE SEGURIDAD

### AVISOS

 Inserte la lengüeta en la hebilla hasta que escuche un clic. Si no escucha un clic, el cinturón de seguridad no se ha abrochado correctamente.

 Asegúrese de que los cinturones de seguridad estén debidamente guardados cuando no estén en uso y que no queden fuera del vehículo al cerrar las puertas.

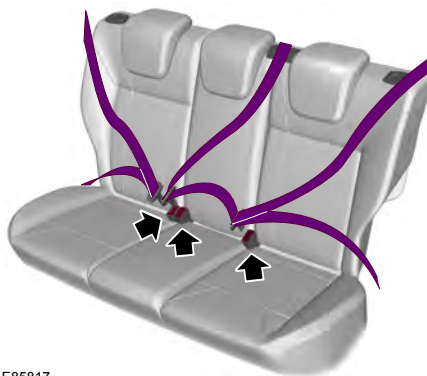

E85817

Tire el cinturón de seguridad de manera continua. Si tira bruscamente o si el vehículo se encuentra en una pendiente, el cinturón de seguridad puede quedar trabado.

Los cinturones de seguridad laterales traseros pueden trabarse si regresa el respaldo de una posición plegada a la posición original con fuerza. Si el cinturón de seguridad se traba, introduzca una pequeña porción de la correa hacia la posición de guardado.

Oprima el botón rojo de la hebilla para liberar el cinturón de seguridad. Sostenga la lengüeta y deje que el cinturón de seguridad se enrolle suavemente por completo hasta la posición de guardado.



E74124

# Cinturones de seguridad

## Uso de los cinturones de seguridad durante el embarazo

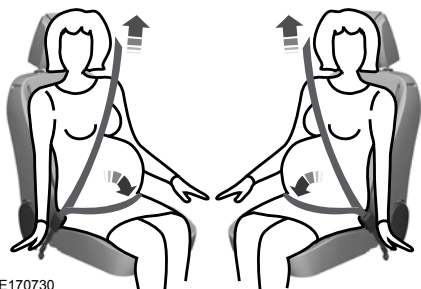

E170730

### PELIGRO

 Colóquese el cinturón de seguridad correctamente para su seguridad y la de su bebé. No use solamente el cinturón de seguridad de hombro o el cinturón de seguridad de las caderas.

Las mujeres embarazadas siempre deben usar cinturón de seguridad. La parte correspondiente a la cadera de un cinturón de seguridad de tres puntos se debe colocar por delante de las caderas, por debajo del vientre, y se debe ajustar tanto como sea posible sin perder la comodidad. El cinturón de seguridad del hombro se debe colocar de tal modo que pase sobre la parte media del hombro y por el centro del pecho.

## AJUSTE DE LA ALTURA DE LOS CINTURONES DE SEGURIDAD

### PELIGRO

 Ubique los ajustadores de altura del cinturón de seguridad de modo que el cinturón se apoye en la parte media del hombro. No ajustar correctamente el cinturón de seguridad puede reducir su eficacia y aumentar el riesgo de sufrir lesiones en un choque.

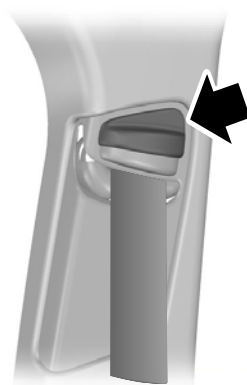

E87511

Para ajustar la altura de la correa del hombro, presione el botón y deslice el mecanismo de ajuste hacia arriba o hacia abajo. Suelte el botón y deslice el mecanismo de ajuste hacia abajo para asegurarse de que haya quedado bloqueado.

# Cinturones de seguridad

---

## RECORDATORIO DE CINTURONES DE SEGURIDAD

### PELIGRO



El sistema sólo proporcionará protección cuando use el cinturón de seguridad correctamente.

---

La luz de advertencia se enciende y suena una advertencia cuando se han cumplido las siguientes condiciones:

- Los cinturones de seguridad delanteros no se han abrochado.
- El vehículo sobrepasa una velocidad relativamente baja.

También se iluminará y sonará si se desabrocha alguno de los cinturones de seguridad delanteros cuando el vehículo está en movimiento.

Si usted no abrocha su cinturón de seguridad, las advertencias se desactivarán de forma automática después de aproximadamente cinco minutos.

# Sistema de seguridad pasivo

## FUNCIONAMIENTO

### AVISOS



Los airbags no se inflan ni lentamente ni suavemente por lo que el riesgo de sufrir una lesión debido al despliegue de un airbag es mayor estando cerca del panel que cubre el módulo de airbags.



Todos los pasajeros del vehículo, incluido el conductor, deben usar correctamente, y en todo momento, los cinturones de seguridad, independientemente de si el vehículo cuenta con un sistema de seguridad adicional de airbags. No usar correctamente el cinturón de seguridad podría aumentar drásticamente el riesgo de sufrir lesiones o la muerte.



Los niños deben viajar siempre en un asiento trasero y usar correctamente, en todo momento, los sistemas de seguridad adecuados.



Nunca apoye el brazo sobre el módulo de airbag, ya que puede ocasionar la fractura del brazo u otras lesiones graves.



No intente dar mantenimiento, arreglar o modificar el sistema de seguridad adicional de airbags ni sus fusibles en un vehículo que contiene airbags, ya que podría resultar gravemente lesionado o perder la vida. Comuníquese de inmediato con un Concesionario Ford.

**Nota:** *Varios de los componentes del sistema de airbags se calientan después de inflarse. Para reducir el riesgo de lesiones, no los toque luego de la desactivación del sistema.*

**Nota:** *Si el airbag se desplegó, este no volverá a funcionar nuevamente y deberá ser reemplazado de inmediato. Si el airbag no se reemplaza, el área que no fue arreglada aumentará el riesgo de sufrir una lesión en caso de colisión.*

Los airbags son sistemas de seguridad adicionales diseñados para funcionar en conjunto con los cinturones de seguridad y ayudan a proteger al conductor y al acompañante de determinadas lesiones en la parte superior del cuerpo. Los airbags no se inflan lentamente. Existe el riesgo de sufrir una lesión debido al despliegue de los airbags.

**Nota:** *Si se despliega un airbag, escuchará un fuerte sonido y verá una nube de residuos de polvo inofensivo. Esto es normal.*

Los airbags se inflan y se desinflan rápidamente en el momento de la activación. Luego del despliegue de un airbag, es normal observar residuos de polvo, similares al humo, u oler propulsor quemado. Esto puede tener maicena, talco (para lubricar la bolsa) o compuestos con sodio (por ejemplo, bicarbonato) que resultan del proceso de combustión cuando se infla el airbag. Puede haber pequeñas cantidades de hidróxido de sodio, lo que puede irritar la piel y los ojos, pero ninguno de ellos es un residuo tóxico.

Si bien el sistema está diseñado para ayudar a reducir las lesiones graves, el contacto con un airbag desplegado puede ocasionar reacciones alérgicas o inflamación. La pérdida temporal de la audición es también una posibilidad debido al ruido que produce el despliegue de los airbags. Debido a que los airbags deben inflarse rápidamente y con una fuerza considerable, existe riesgo de muerte o de sufrir lesiones graves tales como fracturas, lesiones faciales u oculares o lesiones internas, en especial aquellos pasajeros que no se encuentren debidamente asegurados o que estén mal sentados al

# Sistema de seguridad pasivo

momento del despliegue del airbag. Por este motivo, es sumamente importante que los pasajeros se encuentren debidamente asegurados y tan lejos como sea posible del módulo de airbags sin que esto comprometa el control del vehículo.

Los airbags no requieren mantenimiento de rutina.

## AIRBAG DEL CONDUCTOR

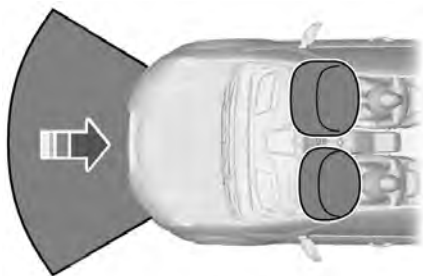

E74302

El airbag se desplegará en colisiones de impacto frontal graves. El airbag se inflará dentro de unas milésimas de segundo y se desinflará al contacto con el ocupante, lo cual amortiguará el movimiento del cuerpo hacia adelante. Durante colisiones frontales menores, vuelcos, colisiones traseras y colisiones laterales, el airbag no se desplegará.

## AIRBAG DEL ACOMPAÑANTE

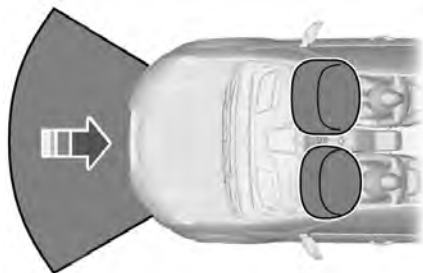

E74302

El airbag se desplegará durante una colisión frontal importante o durante colisiones de hasta 30 grados de izquierda a derecha. El airbag se inflará en unas milésimas de segundo y se desinflará al contacto con el ocupante, lo cual amortiguará el movimiento del cuerpo hacia adelante. Durante colisiones frontales menores, colisiones laterales, colisiones traseras o vuelcos, el airbag no se inflará.

## AIRBAGS LATERALES (Si está

equipado)

### PELIGRO



Utilice fundas de asiento diseñadas para asientos con airbags laterales. Haga que un Concesionario Ford las instale.

## Sistema de seguridad pasivo



E72658

Los airbags están ubicados en el interior de los respaldos de los asientos delanteros. Hay una etiqueta en el lateral del respaldo que indica esto.

El airbag se desplegará en colisiones de impacto lateral graves. También puede desplegarse en colisiones de impacto frontal graves. Durante colisiones laterales, frontales y traseras menores o vuelcos, el airbag no se desplegará.

### **AIRBAGS LATERALES** (Si está equipado)

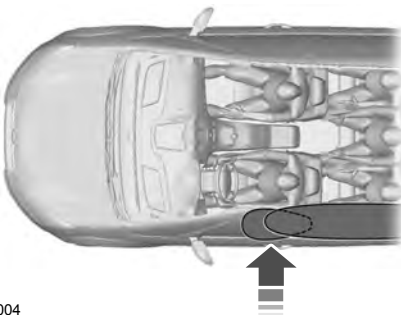

E75004

Los airbags están ubicados sobre las ventanillas laterales delanteras y traseras.

El airbag se desplegará en colisiones de impacto lateral graves. También se desplegará en colisiones de impacto lateral en ángulo graves. Durante colisiones laterales, frontales y traseras menores o vuelcos, el airbag tipo cortina no se desplegará.



# Llaves y mandos a distancia

## INFORMACIÓN GENERAL SOBRE RADIOFRECUENCIAS

**Nota:** Los cambios o las modificaciones que no estén expresamente aprobadas por la parte responsable del cumplimiento podrían invalidar la autoridad del usuario para operar el equipo.

El alcance operativo normal del transmisor es de aproximadamente 10 m.

Las disminuciones del alcance podrían deberse a uno de los siguientes factores:

- condiciones climáticas,
- torres de antenas de radio en las proximidades,
- estructuras alrededor del vehículo,
- otros vehículos estacionados cerca del suyo.

Otros transmisores de radio (por ejemplo, los radios de aficionados, los equipos médicos, los auriculares inalámbricos, los controles remotos inalámbricos, los teléfonos celulares, los cargadores de batería y los sistemas de alarma) pueden utilizar la radiofrecuencia que utiliza su control remoto. Si las frecuencias se bloquean, no podrá usar su control remoto. Puede bloquear y desbloquear las puertas con la llave.

**Nota:** Asegúrese de que su vehículo tenga puestos los seguros antes de abandonarlo.

**Nota:** Si está dentro del alcance, el control remoto operará si presiona cualquier botón involuntariamente.

**Nota:** El control remoto contiene componentes eléctricos que son sensibles. La exposición a la humedad o los golpes pueden causar daños permanentes.

## MANDO A DISTANCIA - VEHÍCULOS CON: ACCESO REMOTO

### Llave de acceso inteligente



E162192

### Hoja de la llave

La llave de acceso inteligente también cuenta con una hoja de llave desmontable que puede usar para destrabar el vehículo.



E87964

Para liberar la hoja de la llave:

## Llaves y mandos a distancia

1. Mantenga presionados los botones en los bordes para liberar la cubierta. Quite cuidadosamente la cubierta.
2. Quite la hoja de la llave.

### Programación de un control remoto nuevo

Para programar un comando a distancia adicional Véase **Seguridad** (página 49).

### Cambio de la batería del control remoto



Asegúrese de desechar las baterías viejas de manera respetuosa con el medio ambiente. Consulte con su autoridad local acerca del reciclaje.



E87964

1. Mantenga presionados los botones en los bordes para liberar la cubierta. Quite cuidadosamente la cubierta.
2. Quite la hoja de la llave.

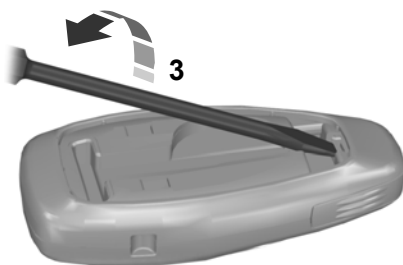

E105362

3. Use una herramienta adecuada, por ejemplo un destornillador, para separar cuidadosamente las dos mitades del comando a distancia.



E119190

4. Gire el destornillador en la posición que se muestra para separar las dos mitades del control remoto.

# Llaves y mandos a distancia

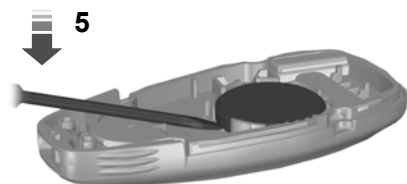

E125860

**Nota:** No toque los contactos de la pila ni la tarjeta de circuito impreso con el destornillador.

5. Retire cuidadosamente la batería con el destornillador.
6. Instale una batería nueva (3V CR2032) con el signo + orientado hacia abajo.
7. Ensamble las dos mitades del control remoto.
8. Vuelva a colocar la hoja de la llave.

**Nota:** No limpie la grasa de los terminales de la pila o de la superficie trasera del tablero de circuitos.

**Nota:** El cambio de la batería no hace que el transmisor se desvincule del vehículo. El transmisor debe funcionar normalmente.

## Ubicación del vehículo

Presione el botón para trabar de la llave dos veces en un lapso de tres segundos. Es posible que la bocina suene y las luces de giro parpadeen.

La bocina puede sonar dos veces y las luces de giro no parpadean si:

- El cierre falló.
- Alguna puerta o el baúl está abierto.
- El capó está abierto en vehículos con una alarma antirrobo o un arranque a distancia.

## MANDO A DISTANCIA - VEHÍCULOS CON: LLAVE RETRÁCTIL REMOTA

### Programación de un control remoto nuevo

Consulte a un Concesionario Ford.

### Reprogramación de la función de desbloqueo

**Nota:** Cuando presione el botón de desbloqueo, todas las puertas se desbloquean o sólo la puerta del conductor se desbloquea. Presionar de nuevo el botón de desbloqueo abre todas las puertas.

Presione y mantenga apretados simultáneamente los botones de bloqueo y de desbloqueo del control remoto por lo menos durante cuatro segundos con el encendido en la posición OFF (apagado). Las luces de giro parpadean dos veces para confirmar el cambio.

Para regresar a la función de desbloqueo original, repita el proceso.

### Cambio de la batería del control remoto

El comando a distancia usa una pila de litio tipo botón de tres volts CR2032, o su equivalente.



Asegúrese de desechar las baterías viejas de manera respetuosa con el medio ambiente. Consulte con la autoridad local correspondiente sobre el reciclaje de las baterías usadas.

# Llaves y mandos a distancia

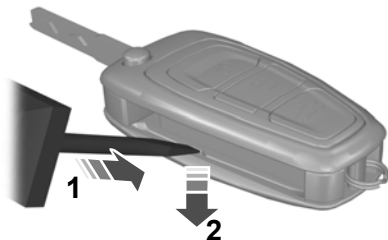

E128809

1. Inserte una herramienta adecuada, por ejemplo un destornillador, en la posición que se muestra y presione el clip suavemente.
2. Presione el clip hacia abajo y retire la cubierta de la pila.

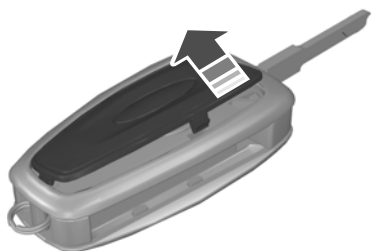

E128810

3. Retire la cubierta de la pila cuidadosamente.



E128811

**Nota:** No toque los contactos de la pila ni la tarjeta de circuito impreso con el destornillador.

4. Gire el comando a distancia para quitar la pila.
5. Coloque una pila nueva con el signo + hacia arriba.
6. Vuelva a colocar la cubierta de la pila.

**Nota:** No limpie la grasa de los terminales de la pila o de la superficie trasera del tablero de circuitos.

**Nota:** No necesita reprogramar el comando a distancia luego de reemplazar la pila; este debería funcionar normalmente.

## Ubicación del vehículo

Presione el botón para trabar de la llave dos veces en un lapso de tres segundos. Las luces de giro parpadean.

Las luces de giro no parpadean si:

- El cierre falló.
- Alguna puerta o el baúl está abierto.
- El capó está abierto en vehículos con alarma antirrobo.

# Llaves y mandos a distancia

---

## **REEMPLAZO DE UNA LLAVE EXTRAVIADA O UN MANDO A DISTANCIA**

Puede adquirir llaves o controles remotos de reemplazo o adicionales en su Concesionario Ford. Su Concesionario Ford puede programar los controles para su vehículo.

## FUNCIONAMIENTO

El sistema le permite programar llaves con modos de conducción limitados para promover buenos hábitos de conducción. Puede usar todas menos una de las llaves programadas para su vehículo con estos modos limitados.

Las llaves que no se hayan programado se denominan llaves de administrador. Pueden utilizarse para lo siguiente:

- crear un MyKey;
- programar configuraciones adaptables de MyKeys;
- eliminar todas las características de MyKey.

Cuando haya programado un MyKey, podrá acceder a la siguiente información por medio de la pantalla de información:

- Cuántas llaves de administrador y MyKeys están programadas para su vehículo.
- La distancia total por la que ha viajado el vehículo con una MyKey.

**Nota:** *Encienda el vehículo para utilizar el sistema.*

**Nota:** *Todas las MyKeys están programadas con la misma configuración. No puede programarlas individualmente.*

## Configuración no adaptable

Las siguientes configuraciones no pueden modificarse:

- Recordatorio de cinturón de seguridad. No puede desactivar esta función. El sistema de audio se quedará mudo cuando los cinturones de seguridad de los pasajeros delanteros no estén ajustados.
- Advertencia temprana de combustible bajo. La advertencia de combustible bajo se activa antes, brindándole al usuario de MyKey más tiempo para cargar combustible.
- Las características de asistencia al conductor, si están equipadas en su vehículo, se activan, por ejemplo, con asistencia de precolisión, ayuda de estacionamiento y el sistema de información en puntos ciegos (BLIS) con alerta de tráfico cruzado.
- No se puede establecer un nuevo destino de navegación durante el manejo.

## Configuración adaptable

Puede ajustar las configuraciones de MyKey cuando cree un MyKey por primera vez. Asimismo, puede modificar la configuración después con una llave de administrador.

Un usuario con llave de administrador puede modificar las siguientes configuraciones:

- Puede configurar el límite de velocidad del vehículo. Se mostrarán advertencias en la pantalla luego de un tono audible cuando el vehículo alcance la velocidad establecida. No puede anular la velocidad establecida presionando a fondo el pedal del acelerador ni configurando el control de velocidad.

## PELIGRO



No establezca el límite de velocidad máxima de MyKey a un límite que evite que el conductor mantenga una velocidad segura de acuerdo con los límites de velocidad puestos en la vía pública y las condiciones predominantes de la calle. El conductor siempre es responsable de conducir de acuerdo con las leyes locales y las condiciones predominantes. Si no lo hace, se podrían producir colisiones o lesiones.

- Puede configurar varios recordatorios de límite de velocidad del vehículo. Una vez que haya seleccionado una velocidad, esta se mostrará en la pantalla, seguida de un tono audible cuando la velocidad preseleccionada de su vehículo se supere.
- El volumen máximo del sistema de audio es del 45 %. La pantalla mostrará un mensaje cuando intente exceder el límite del volumen. El control automático de volumen se desactivará.

- Configuración de siempre encendido. Cuando esta opción está seleccionada, no podrá desactivar la atención de emergencia ni la función de no molestar.
- Control de tracción.

## Vehículos con acceso sin llave

Si hay una MyKey y una llave de administrador, el vehículo reconocerá sólo la llave de administrador.

## CREACIÓN DE MYKEY

Utilice la pantalla de información para crear una MyKey:

1. Inserte la llave que quiera programar en el encendido. Si su vehículo incluye un botón de arranque, inserte el control remoto en la ranura de resguardo. La ubicación de la ranura de resguardo se especifica en otro capítulo. Véase **Arranque y parada del motor** (página 106).
2. Active el encendido.
3. Acceda al menú principal desde los controles de la pantalla de información. Use las teclas de flechas para desplazarse hasta las siguientes selecciones de menú:

Mensaje	Acción y Descripción
Ajustes	Presione el botón <b>OK</b> o la tecla de flecha derecha.
MyKey	Presione el botón <b>OK</b> o la tecla de flecha derecha.
Crear MyKey	Mantenga presionado el botón de <b>OK</b> .

# MyKey

Cuando se le indique, mantenga presionado el botón **OK** hasta que vea un mensaje que le diga que etiqüete esta llave como una MyKey. La llave quedará limitada en el siguiente arranque.

MyKey se creó exitosamente. Asegúrese de etiquetarla para que pueda distinguirla de las llaves de administrador.

También puede programar la configuración adaptable para la(s) llave(s). Vea

## **Programación/Modificación de la configuración adaptable.**

## **Programación/Modificación de la configuración adaptable**

Utilice la pantalla de información para acceder a la configuración adaptable de MyKey.

1. Active el encendido usando una llave de administrador o un control remoto.
2. Acceda al menú principal desde los controles de la pantalla de información. Use las teclas de flechas para desplazarse hasta las siguientes selecciones de menú:

Mensaje	Acción y Descripción
Ajustes	Presione el botón <b>OK</b> o la tecla de flecha derecha.
MyKey	Mantenga presionado el botón de <b>OK</b> .

**Nota:** *Puede borrar o modificar la configuración de MyKey en cualquier momento dentro del mismo ciclo de llave en el que creó la MyKey. Sin embargo, una vez que haya apagado el vehículo, necesitará una llave de administrador para modificar o eliminar su configuración de MyKey.*

## **BORRADO DE TODA LA INFORMACIÓN DE MYKEY**

Puede borrar o cambiar la configuración de MyKey usando los controles de la pantalla de información que se encuentran en el volante de dirección. Véase **Pantallas informativas** (página 78).

Use una llave de administrador para activar el encendido.

**Para borrar todas las MyKeys de la configuración MyKey, presione el botón de la flecha izquierda para acceder al menú principal y desplácese hasta:**

Mensaje	Acción y Descripción
Ajustes	Presione el botón <b>OK</b> o el botón de flecha derecha.
MyKey	Presione el botón <b>OK</b> o el botón de flecha derecha.
Borrar MyKeys	Mantenga presionado el botón <b>OK</b> hasta que el tablero de instrumentos muestre el siguiente mensaje.



# MyKey

---

Mensaje	Acción y Descripción
Todos MyKeys borrados	

**Nota:** Cuando borra sus MyKeys, elimina todas las restricciones y regresa todas las MyKeys a su estado de llave de administrador original.

## COMPROBACIÓN DEL ESTADO DEL SISTEMA MYKEY

Puede encontrar información sobre las llaves MyKey programadas usando la pantalla de información. Véase **Pantallas informativas** (página 78).

### Distancia MyKey

Registra el kilometraje cuando los conductores usan una llave MyKey. La única manera de borrar el kilometraje acumulado es utilizando una llave de administrador para restablecer todas las llaves MyKeys. Si el kilometraje no se acumula según lo esperado, el usuario previsto no está usando la llave MyKey, o un usuario con llave de administrador restableció recientemente el kilometraje y volvió a configurar una llave MyKey.

### Número de MyKeys

Indica la cantidad de llaves MyKeys que están programadas para su vehículo. Use esta función para detectar cuántas llaves MyKeys posee para su vehículo y para determinar cuándo han sido eliminadas todas las llaves MyKey.

### Número de llaves de administrador

Indica cuántas llaves de administrador están programadas para su vehículo. Use esta función para determinar cuántas llaves de administrador posee para su vehículo y para detectar si se ha programado alguna llave MyKey adicional.

## USO DE MYKEY CON SISTEMAS DE ARRANQUE REMOTOS

MyKey no es compatible con sistemas de arranque a distancia de repuesto no aprobados por Ford. Si elige instalar un sistema de arranque a distancia, consulte a un Concesionario Ford para obtener un sistema de arranque a distancia aprobado por Ford.

## DETECCIÓN DE PROBLEMAS DE MYKEY

Problema	Causas posibles
No puedo crear una llave MyKey.	La llave empleada para arrancar el vehículo no es una llave de administrador. La llave empleada para arrancar el vehículo es la única llave. Siempre tiene que haber al menos una llave de administrador. En vehículos con arranque sin llave: el transmisor de arranque sin llave no está en la posición de respaldo. Véase <b>Información general</b> (página 106).

# MyKey

Problema	Causas posibles
	El sistema antirrobo pasivo está desactivado o en modo ilimitado.
No puedo programar las configuraciones programables.	La llave empleada para arrancar el vehículo no es una llave de administrador. No hay ninguna llave MyKey programada para su vehículo. Véase <b>Creación de MyKey</b> (página 36).
No puedo restablecer las llaves MyKey.	La llave empleada para arrancar el vehículo no es una llave de administrador. No hay ninguna llave MyKey programada para su vehículo. Véase <b>Creación de MyKey</b> (página 36).
Perdí la única llave de administrador.	Compre una nueva llave en un Concesionario Ford.
Perdí una llave.	Consulte a un Concesionario Ford.
El kilometraje de MyKey no se acumula.	El usuario previsto no está usando la llave MyKey. Se restablecieron las llaves MyKey. Véase <b>Borrado de toda la información de MyKey</b> (página 37).
No se detectan funciones programadas para las llaves MyKey con el transmisor de acceso sin llave.	Hay una llave de administrador en el vehículo al momento del arranque. No se creó ninguna llave MyKey. Véase <b>Creación de MyKey</b> (página 36).

# Puertas y seguros

## BLOQUEO Y DESBLOQUEO

Puede usar el control eléctrico para trabar las puertas o el comando a distancia para trabar o destrabar el vehículo.

### Seguros eléctricos de las puertas

El control eléctrico de bloqueo de puertas está disponible en las siguientes ubicaciones:

- Panel interior de la puerta del conductor
- Panel interior de la puerta del acompañante

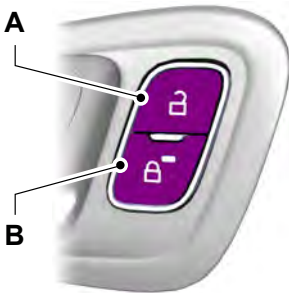

E184784

- A    Destrabar
- B    Trabar

### Indicador de seguros de las puertas

Cuando ponga los seguros de las puertas, se encenderá una luz LED en el control eléctrico para trabar las puertas.

Permanecerán encendidas hasta cinco minutos después de que desactive el encendido.

### Inhibidor del interruptor de bloqueo de puerta

Cuando cierra el vehículo de manera electrónica, el interruptor del control eléctrico para trabar las puertas dejará de funcionar después de aproximadamente 11 segundos.

Debe sacar el seguro del vehículo con el control remoto o encender el motor para restablecer la función de estos interruptores.

### Apertura de las puertas traseras desde adentro

Tire la manija interior de la puerta para abrir la puerta trasera.

**Nota:** Quizás tenga que tirar la manija interior de la puerta dos veces si la puerta se trabó desde adentro.

### Control remoto

Puede usar el control remoto en cualquier momento.

El botón de apertura del baúl o el portón trasero sólo funcionará si el vehículo viaja a una velocidad inferior a 7 km/h.

### Destrabar las puertas (proceso de dos etapas)



Presione el botón para destrabar la puerta del conductor.

Presione el botón nuevamente en un lapso de tres segundos para destrabar todas las puertas. Las luces de giro destellarán.

Mantenga presionados los botones de trabar y destrabar en el comando a distancia durante tres segundos para intercambiar entre el modo destrabar la puerta del conductor y el de todas las puertas. Las luces de giro destellarán dos veces para indicar que se produjo un cambio al modo destrabar. Mediante el modo destrabar la puerta del conductor,

# Puertas y seguros

se destrabará sólo la puerta del conductor cuando se presione el botón para destrabar una vez. Mediante el modo destrabar todas las puertas, se destrabarán todas las puertas cuando se presione el botón para destrabar una vez. El modo destrabar se aplica para el comando a distancia y el acceso sin llave.

## Activación del seguro de las puertas



Presione el botón para colocar el seguro a todas las puertas. Las luces de giro destellarán.

Vuelva a presionar el botón en un lapso de tres segundos para confirmar que todas las puertas estén cerradas. Si todas las puertas y el baúl o el portón trasero están cerrados, el seguro de las puertas se accionará otra vez, la bocina sonará y las luces de giro se encenderán.

## Seguro fallido

Si alguna puerta, el baúl o el portón trasero está abierto, o si el capó está abierto en vehículos que poseen alarma antirrobo o arranque remoto, la bocina sonará dos veces y las luces de giro no destellarán.

## Apertura del portón trasero o el baúl



Presione dos veces el botón en un lapso de tres segundos para abrir el portón trasero o el baúl.

Asegúrese de cerrar y trabar el portón trasero o el baúl antes de conducir el vehículo. Si el portón trasero o el baúl no está trabado, es posible que pierda objetos o que obstruya la visión.

## Cierre del portón trasero o el baúl

El portón trasero o el baúl no se cerrará completamente si hay una llave pasiva dentro del baúl con las puertas trabadas.

**Nota:** *El portón trasero o el baúl se cerrará completamente si hay una segunda llave pasiva dentro del área de detección del portón trasero o el baúl.*

## Desbloqueo inteligente para llaves retráctiles remotas

Esta función ayuda a evitar que no pueda ingresar al vehículo si la llave quedó en el encendido.

Cuando abre una de las puertas delanteras y traba el vehículo con el control eléctrico para trabar las puertas, todas las puertas se trabarán y luego se destrabarán y la bocina sonará dos veces si la llave continúa en el encendido.

Aún puede trabar el vehículo con la llave en el encendido. Para ello, presione el botón de bloqueo en el comando a distancia incluso aunque las puertas no estén cerradas.

Si ambas puertas delanteras están cerradas, puede trabar el vehículo mediante cualquier medio, independientemente si la llave está en el encendido o no.

## Desbloqueo inteligente para llaves pasivas (Si está equipado)

Esta función ayuda a evitar que deje la llave dentro del compartimiento del acompañante o en el área de carga trasera.

Cuando trabe el vehículo electrónicamente con cualquier puerta abierta, la transmisión en la posición de estacionamiento (P) y el encendido desactivado, el sistema buscará una llave pasiva en el compartimiento del acompañante después de que cierre la última puerta. Si el sistema encuentra una llave, todas las puertas se destrabarán de inmediato y la bocina sonará dos veces, lo que indica que la llave quedó adentro.

# Puertas y seguros

Puede quitar la función Smart Unlock y dejar voluntariamente la llave pasiva dentro del vehículo. Para hacerlo, trabe el vehículo después de haber cerrado todas las puertas al:

- presionar el botón para trabar en otra de las llaves pasivas,
- tocar el área para trabar en la manija con otra de las llaves pasivas en la mano.

Cuando abre una de las puertas delanteras y traba el vehículo con el control electrónico de traba de puertas, todas las puertas se trabarán y luego se destrabarán si:

- el encendido está activado,
- el encendido está desactivado y la transmisión no se encuentra en la posición de estacionamiento (P).

## Desactivación de llaves pasivas

Si deja llaves pasivas dentro del vehículo cuando este está trabado, las llaves se desactivan.

No puede usar una llave pasiva desactivada para encender el vehículo.

Para volver a activar las llaves pasivas que se desactivaron, deberá encender el vehículo con una llave válida.

## Bloqueo automático (Si está equipado)

El bloqueo automático traba todas las puertas cuando ocurre lo siguiente:

- todas las puertas estén cerradas,
- el encendido está activado,
- se pone un cambio y el vehículo empieza a desplazarse,
- el vehículo alcanza una velocidad superior a 7 km/h.

## Desbloqueo automático

El bloqueo automático destraba todas las puertas cuando ocurre lo siguiente:

- el motor está encendido, todas las puertas están cerradas y el vehículo ha estado en movimiento a una velocidad superior a 7 km/h,
- el vehículo se detiene y se apaga el motor o se lo conecta con accesorios,
- se abre la puerta del conductor en el transcurso de 10 minutos después de desactivar el encendido o conectarlo con accesorios.

**Nota:** *Los seguros de las puertas no se quitarán de forma automática si traba electrónicamente el vehículo después de haber apagado el motor con la puerta del conductor cerrada.*

## Activación y desactivación del bloqueo y el desbloqueo automáticos

Puede activar o desactivar las funciones de bloqueo y desbloqueo automáticos de forma independiente.

### Para habilitar o deshabilitar la función de bloqueo automático, haga lo siguiente:

1. Active el encendido.
2. Presione tres veces el control eléctrico para destrabar las puertas.
3. Gire el encendido a OFF (apagado).
4. Presione tres veces el control eléctrico para destrabar las puertas.
5. Active el encendido. La bocina suena para indicar que el vehículo se encuentra en modo de programación.

# Puertas y seguros

6. Presione el control eléctrico para destrabar las puertas y, en menos de cinco segundos, presione el control eléctrico para trabar las puertas. La bocina suena una vez si se desactivó o dos veces si se activó.
7. Gire el encendido a OFF (apagado). La bocina suena para indicar que se ha completado la programación.

## **Para habilitar o deshabilitar la función de desbloqueo automático, haga lo siguiente:**

1. Active el encendido.
2. Presione tres veces el control eléctrico para destrabar las puertas.
3. Gire el encendido a OFF (apagado).
4. Presione tres veces el control eléctrico para destrabar las puertas.
5. Active el encendido. La bocina suena para indicar que el vehículo se encuentra en modo de programación.
6. Presione el control eléctrico para trabar las puertas y, en menos de cinco segundos, presione el control eléctrico para destrabar las puertas. La bocina suena una vez si se desactivó o dos veces si se activó.
7. Gire el encendido a OFF (apagado). La bocina suena para indicar que se ha completado la programación.

## **Ingreso iluminado**

Las luces interiores y las luces exteriores seleccionadas se encienden cuando le saca el seguro a las puertas con el sistema de entrada remoto.

Las luces se apagan si:

- el encendido está activado,
- presiona el botón para poner los seguros en el comando a distancia,
- transcurren 25 segundos.

Las luces no se apagan si:

- las enciende con el control de iluminación,
- alguna puerta está abierta.

## **Salida iluminada**

En los vehículos con llaves retráctiles remotas, las luces interiores y las luces exteriores seleccionadas se encenderán cuando cierre todas las puertas, apague el motor y retire la llave del encendido.

Las luces se apagarán si todas las puertas permanecen cerradas y:

- transcurren 25 segundos,
- inserta la llave en el encendido (sólo para vehículos con llaves retráctiles remotas),
- presiona el botón de encendido (sólo para vehículos con llaves pasivas).

## **Economizador de batería**

Si deja encendidas las luces de cortesía, las luces interiores o las ópticas delanteras, el economizador de batería las apagará 10 minutos después de que haya desactivado el encendido.

## **Modo accesorio: economizador de batería para llaves pasivas (si está equipado)**

Si deja el vehículo encendido, este se apagará apenas detecte una cierta cantidad de drenaje de la batería o al cabo de 45 minutos.

## **Apertura del portón trasero o el baúl**

### **Con comando a distancia**



Presione dos veces el botón en un lapso de tres segundos para abrir el portón trasero o el baúl.

# Puertas y seguros

## Desde afuera del vehículo

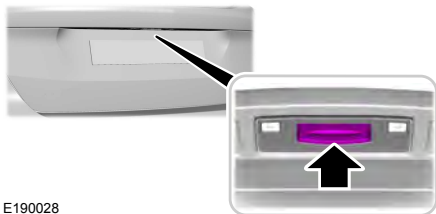

E190028

Presione el botón de apertura que se encuentra sobre la patente para abrir el portón trasero o el baúl. El vehículo debe estar destrabado o tener una llave pasiva a 1,5 m o menos del portón trasero o el baúl.

## PORTÓN TRASERO MANUAL

### AVISOS



Es extremadamente peligroso viajar dentro o fuera del área de carga de un vehículo. En un choque, las personas que viajen en estas áreas tienen más probabilidades de lastimarse gravemente o de perder la vida. No permita que ninguna persona viaje en ningún área del vehículo que no cuente con asientos y cinturones de seguridad. Asegúrese de que todos los pasajeros del vehículo viajen en un asiento y que todos ellos usen el cinturón de seguridad. Si no sigue esta advertencia, se podrían producir lesiones personales graves o la muerte.



Cerciórese de cerrar y trabar el portón trasero para evitar que los gases del escape ingresen en el vehículo. Así, también evitará que los pasajeros y la carga se caigan. Si tiene que viajar con el portón trasero abierto, abra las ventilaciones o las ventanillas para que circule aire del exterior en el vehículo. Si no sigue esta advertencia, se podrían producir lesiones personales graves.

**Nota:** Tenga cuidado al abrir o cerrar el portón trasero en un garaje u otro espacio cerrado para evitar dañarlo.

**Nota:** No cuelgue nada, por ejemplo un portabicicletas, del vidrio o del portón trasero. Esto podría dañar el portón trasero y sus componentes.

**Nota:** No maneje con el portón trasero abierto. Esto podría dañar el portón trasero y sus componentes.

## Apertura del portón trasero

### En forma manual

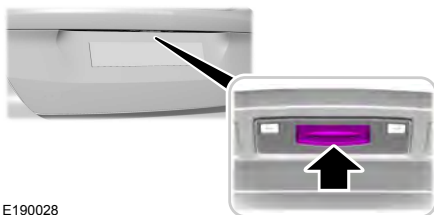

E190028

Presione el botón de apertura que se encuentra sobre la patente para abrir el portón trasero.

### Con comando a distancia



Presione el botón dos veces en un lapso de tres segundos.



# Puertas y seguros

## Cierre del portón trasero



E155976

Hay una manija ubicada dentro del portón trasero para facilitar el cierre.

## APERTURA SIN LLAVE

### Información general

El sistema no funcionará si:

- La batería del vehículo está descargada.
- La batería de la llave pasiva está descargada.
- Las frecuencias de la llave pasiva están bloqueadas.

**Nota:** Si el sistema no funciona, deberá usar la hoja de la llave para trabar o destrabar el vehículo.

El sistema le permite operar el vehículo sin necesidad de usar una llave o un comando a distancia.



E78276

Para trabar y destrabar las puertas de forma pasiva debe haber una llave pasiva válida dentro de una de las tres áreas de detección externas. Estas están ubicadas aproximadamente a 1,5 m de las manijas de las puertas delanteras y del portón trasero.

**Nota:** Es posible que el sistema no funcione si la llave pasiva se encuentra cerca de objetos de metal o dispositivos electrónicos, como llaves o teléfonos celulares.

### Llave pasiva

Puede trabar y destrabar el vehículo con la llave pasiva. También puede usar la llave pasiva como un comando a distancia para trabar y destrabar el vehículo. Véase **Bloqueo y desbloqueo** (página 41).

### Trabar el vehículo

**Nota:** El vehículo no se traba de forma automática. Si no toca un sensor de bloqueo, el vehículo permanecerá destrabado.

# Puertas y seguros

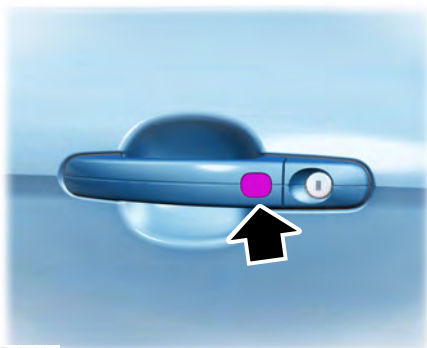

E185863

Los sensores de bloqueo se encuentran en las manijas de las puertas delanteras.

Presione el sensor de bloqueo una vez para trabar el vehículo y activar la alarma.

Presione el sensor de bloqueo dos veces durante 3 segundos para activar el bloqueo doble del vehículo y la alarma.

**Nota:** Cuando trabe el vehículo, no agarre la manija de la puerta.

**Nota:** Mantenga la superficie de la manija de la puerta limpia para asegurarse de que el sistema funcione correctamente.

**Nota:** El vehículo permanecerá trabado por 1 segundo, aproximadamente. Cuando el periodo de espera se acabe, puede volver a abrir las puertas, si la llave pasiva está dentro del área de detección correspondiente.

Las luces de giro parpadearán dos veces para confirmar que todas las puertas y el portón trasero están cerrados y que la alarma está activada.

## Portón trasero

El portón trasero no puede cerrarse y volverá a abrirse si hay una llave pasiva dentro del baúl con las puertas trabadas.

**Nota:** Si hay una segunda llave pasiva dentro del área de detección del portón trasero, este puede cerrarse.

## Destrabar el vehículo



E186297

Tire de la manija exterior de la puerta para destrabarla y abrirla. No toque el sensor de bloqueo en la parte delantera de la manija.

Las luces de giro se encenderán una vez durante unos segundos para confirmar que todas las puertas y el portón trasero están destrabados y que la alarma está desactivada.

**Nota:** Debe haber una llave pasiva válida dentro del área de detección de esa puerta.

## Destrabar sólo la puerta del conductor

Puede programar el sistema para destrabar sólo la puerta del conductor. Véase **Bloqueo y desbloqueo** (página 41).

# Puertas y seguros

Si reprograma la función de apertura para que se abra sólo la puerta del conductor, ocurrirá lo siguiente:

- Si la puerta del conductor es la primera que se abre, las otras permanecerán cerradas. Puede destrabar las demás puertas desde adentro del vehículo si presiona el botón de desbloqueo ubicado en la puerta del conductor y del acompañante. Puede destrabar las puertas una por una si tira de la manija interior de esas puertas.
- Si la puerta delantera del acompañante es la primera que se abre, se destrabarán las demás puertas y el portón trasero.

## Desactivación de llaves

Si deja llaves dentro del vehículo cuando este está trabado, las llaves se desactivarán.

No puede usar una llave desactivada para encender el vehículo o arrancar el motor.

Debe volver a activar todas las llaves para poder usarlas. Para activar todas las llaves pasivas, destrabe el vehículo con una llave pasiva que no esté desactivada o con la función de desbloqueo del comando a distancia. Todas las llaves pasivas se activarán si arranca el motor o enciende el vehículo con una llave válida.

**Nota:** Aún puede encender el vehículo si la llave pasiva está en la posición de retroceder.

## Trabar y destrabar las puertas con la hoja de la llave



E87964

1. Quite cuidadosamente la tapa.
2. Quite la hoja de la llave e insértela en la cerradura.

**Nota:** Sólo la manija de la puerta del conductor tiene una cerradura de cilindro.

# Seguridad

## SISTEMA PASIVO ANTIRROBO

### Principio de funcionamiento

El sistema evita que alguien arranque el motor con una llave codificada incorrectamente.

**Nota:** *No deje las llaves codificadas correctamente en el vehículo. Cuando deje el vehículo, siempre quite las llaves y ponga el seguro a todas las puertas.*

### Llaves codificadas

Si pierde una llave, un Concesionario Ford puede proporcionarle un reemplazo. Si es posible, entréguelas con el número de llave de la etiqueta proporcionada con las llaves originales. Un Concesionario Ford también puede proporcionarle llaves adicionales.

**Nota:** *Conserve todas sus llaves borradas y recodificadas restantes en caso de que pierda una llave. Haga codificar las llaves de reemplazo junto con sus llaves restantes. Consulte un Concesionario Ford para obtener más información.*

**Nota:** *No proteja sus llaves con objetos metálicos. Esto podría evitar que el receptor reconozca una llave codificada.*

### Activación del inmovilizador del motor

Cuando desactiva el encendido, el inmovilizador del motor se activará automáticamente transcurrido un breve período.

### Desactivación del inmovilizador del motor

Cuando mueva el encendido a la posición ON (encendido), el inmovilizador del motor se desactivará automáticamente si se utiliza una llave codificada correctamente.

Si no puede arrancar el vehículo con una llave codificada correctamente, haga que un Concesionario Ford revise el vehículo.

## ALARMA ANTIRROBO - VEHÍCULOS CON: ALARMA PERIMETRAL

La alarma perimetral sirve para disuadir el acceso no autorizado al vehículo a través de las puertas y el capó. Si se dispara la alarma, la bocina de la alarma sonará y las luces intermitentes de emergencia parpadearán.

Lleve todos los controles remotos a un Concesionario Ford si existe un posible problema de alarma en su vehículo.

### Activación de la alarma

Para activar la alarma, active los seguros del vehículo. Véase **Puertas y seguros** (página 41).

### Desactivación de la alarma

#### Vehículos sin acceso sin llave

Para desactivar y silenciar la alarma, destrabe las puertas con la llave y encienda el motor con una llave codificada correctamente o destrabe las puertas con el comando a distancia.

#### Vehículos con acceso sin llave

**Nota:** *Para el acceso sin llave, debe haber una llave pasiva válida dentro del área de detección de esa puerta. Véase **Apertura sin llave** (página 46).*

Para desactivar y silenciar la alarma, destrabe las puertas y encienda el motor o destrabe las puertas con el comando a distancia.

## ALARMA ANTIRROBO - VEHÍCULOS CON: SENSOR INTERNO

### Sistema de alarma

#### PELIGRO



No active la alarma para protección total si hay pasajeros, animales u otros objetos en movimiento dentro del vehículo.

### Alarma perimetral

La alarma perimetral sirve para disuadir el acceso no autorizado al vehículo a través de las puertas y el capó.

### Sensores internos

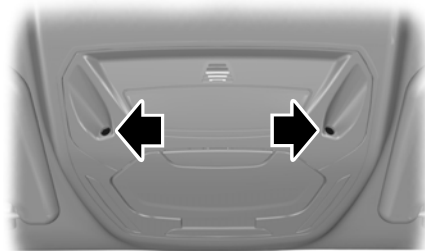

E131656

**Nota:** No cubra los sensores internos de la unidad de luces.

Los sensores sirven para disuadir la intrusión no autorizada al detectar cualquier movimiento dentro del vehículo.

### Disparo de la alarma

Una vez activada, la alarma se dispara en cualquiera de los siguientes casos:

- Si alguien abre una puerta, el portón trasero o el capó sin usar una llave o un control remoto válidos.
- Si enciende el vehículo sin una llave correctamente codificada.
- Si los sensores interiores detectan movimiento dentro del vehículo.

Si se dispara la alarma, la bocina de la alarma sonará durante 30 segundos y las luces intermitentes de emergencia parpadearán durante cinco minutos.

La alarma se activará nuevamente si se producen otros intentos de realizar alguna de las acciones anteriores.

### Protección total y parcial

#### Protección total

La protección total es la configuración estándar.

En el modo de protección total, los sensores interiores se encienden cuando activa la alarma.

#### Protección parcial

En el modo de protección parcial, los sensores interiores se apagan cuando activa la alarma.

#### Selección de la protección total o parcial

Puede seleccionar la protección total o parcial usando la pantalla de información. Véase **Información general** (página 78).

#### Preguntar al salir (si está equipado)

Puede configurar la pantalla de información para que le pregunte cada vez qué nivel de protección desea utilizar.

# Seguridad

**Con los controles de la pantalla de información, desplácese a:**

Mensaje	Acción y Descripción
Ajustes	Presione el botón <b>OK</b> .
Config. vehíc.	Presione el botón <b>OK</b> .
Alarma	Presione el botón <b>OK</b> .
Consultar	Presione el botón <b>OK</b> .
Reducida	Aparece en la pantalla de información cada vez que apaga el motor. Si desea activar la alarma con protección parcial, presione el botón <b>OK</b> cuando aparezca este mensaje. Si desea activar la alarma con protección total, salga del vehículo sin presionar el botón <b>OK</b> .

**Nota:** *Seleccionar la protección parcial no configura la alarma de forma permanente en esta función. La configura en protección parcial únicamente para el ciclo de cierre actual.*

## Activación de la alarma

Para activar la alarma, active los seguros del vehículo. Véase **Puertas y seguros** (página 41).

## Desactivación de la alarma

### Vehículos sin acceso sin llave

Para desactivar y silenciar la alarma, destrabe las puertas con la llave y encienda el motor con una llave codificada correctamente o destrabe las puertas con el comando a distancia.

### Vehículos con acceso sin llave

**Nota:** *Para el acceso sin llave, debe haber una llave pasiva válida dentro del área de detección de esa puerta.*

Para desactivar y silenciar la alarma, destrabe las puertas y encienda el motor o destrabe las puertas con el comando a distancia.

# Volante de dirección

## AJUSTE DEL VOLANTE DE DIRECCIÓN

### PELIGRO

 No ajuste el volante con el vehículo en movimiento.

**Nota:** Asegúrese de estar sentado en la posición correcta. Véase **Modo correcto de sentarse** (página 97).



E95178

1. Desbloquee la columna de la dirección.
2. Ajuste el volante a la posición deseada.



E95179

3. Asegure la columna de la dirección.

## MANDO DEL SISTEMA DE AUDIO

Seleccione el origen requerido en la unidad de audio.

Con el control, accione las siguientes funciones:

# Volante de dirección

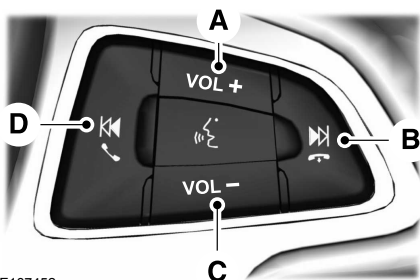

E187452

- A Subir volumen.
- B Buscar hacia arriba o siguiente.
- C Bajar volumen.
- D Buscar hacia abajo o anterior.

## Buscar, Siguiente o Anterior

Presione el botón de búsqueda para:

- sintonizar la radio a la estación preseleccionada siguiente o anterior,
- reproducir la pista siguiente o anterior.

Mantenga presionado el botón de búsqueda para:

- sintonizar la radio a la siguiente estación hacia arriba o hacia abajo en la banda de frecuencias,
- avanzar o retroceder rápidamente en una pista.

## CONTROL POR VOZ



E186744

Presione el botón para activar o desactivar el control por voz. Véase **Uso del reconocimiento de voz** (página 249).

## CONTROL DE VELOCIDAD CRUCERO



E193646

Véase **Uso del control de velocidad crucero** (página 148).



# Volante de dirección

---

## CONTROL DE PANTALLA INFORMATIVA



E188902

Véase **Información general** (página 78).

# Limpiaparabrisas y lavaparabrisas

## LIMPIAPARABRISAS

**Nota:** Descongele completamente el parabrisas antes de activar el limpiaparabrisas.

**Nota:** Asegúrese de desactivar el limpiaparabrisas y la alimentación del vehículo antes de acudir a un lavadero de autos automático.

**Nota:** Si aparecen rayas o manchas en el parabrisas, limpie el parabrisas y las escobillas del limpiaparabrisas. Véase **Comprobación de las escobillas del limpiaparabrisas** (página 188). Si eso no resuelve el problema, reemplace las escobillas del limpiaparabrisas. Véase **Cambio de las escobillas de los limpiaparabrisas** (página 188).

**Nota:** No haga funcionar el limpiaparabrisas con el parabrisas seco. Esto puede rayar el vidrio, dañar las escobillas del limpiaparabrisas o quemar el motor del limpiaparabrisas. Siempre use el lavaparabrisas antes de limpiar el parabrisas seco.

**Nota:** Cuando se limpie el vidrio en seco, es posible que los limpiaparabrisas comiencen a funcionar en el modo de operación siguiente (baja velocidad o intermitente). El modo de operación anterior puede reanudarse cuando el parabrisas se moje nuevamente.

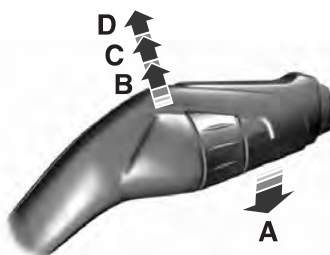

E197525

- A Un sólo barrido.
- B Barrido intermitente.
- C Barrido normal.
- D Barrido a alta velocidad.

**Nota:** Mueva a la posición **O** marcada en la palanca del limpiaparabrisas para apagarlo.

### Barrido intermitente

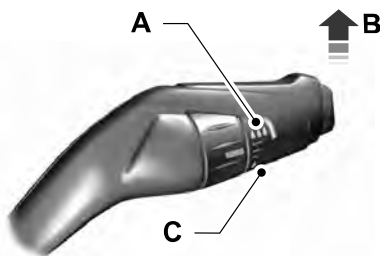

E197526

- A Intervalo de barrido corto.
- B Barrido intermitente.
- C Intervalo de barrido largo.

# Limpiaparabrisas y lavaparabrisas

Mueva la palanca del limpiaparabrisas hacia arriba para activar el limpiaparabrisas y, a continuación, use el control giratorio para ajustar el intervalo de barrido intermitente.

## Limpiaparabrisas dependiente de la velocidad (Si está equipado)

Cuando aumenta la velocidad del vehículo, se reduce el lapso entre barridos del limpiaparabrisas.

## LIMPIAPARABRISAS AUTOMÁTICO (Si está equipado)

**Nota:** *Descongele completamente el parabrisas antes de activar el limpiaparabrisas.*

**Nota:** *Asegúrese de desactivar el limpiaparabrisas y el encendido antes de usar un sistema de lavado automático de automóviles.*

Los limpiaparabrisas automáticos utilizan un sensor de lluvia ubicado en el área circundante al espejo interior. El sensor de lluvia monitorea la cantidad de humedad que se encuentra en el parabrisas y enciende automáticamente el limpiaparabrisas. Ajustará la velocidad de los limpiaparabrisas conforme a la cantidad de humedad que el sensor detecte en el parabrisas.

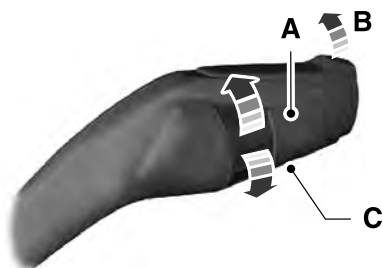

E215460

- A Sensibilidad más alta.
- B Encender.
- C Sensibilidad más baja.

Mueva la palanca del limpiaparabrisas hacia arriba a la primera posición para encender el limpiaparabrisas automático.

Mueva la palanca del limpiaparabrisas hacia abajo para apagar el limpiaparabrisas automático.

Use el control giratorio para ajustar la sensibilidad de los limpiaparabrisas automáticos. Si selecciona sensibilidad baja, los limpiaparabrisas funcionarán cuando el sensor de lluvia detecte una gran cantidad de agua en el parabrisas. Si selecciona sensibilidad alta, los limpiaparabrisas funcionarán cuando el sensor de lluvia detecte una pequeña cantidad de agua en el parabrisas.

La función de limpiaparabrisas automático está activa y lista cuando la palanca del limpiaparabrisas está en la primera posición y está seleccionada en la pantalla de información. Puede cambiar la función de limpiaparabrisas automático a la de intermitente por medio de la pantalla de información. Véase **Información general** (página 78).

# Limpiaparabrisas y lavaparabrisas

**Nota:** Verifique la función del limpiaparabrisas en la pantalla de información. Véase **Información general** (página 78). La función de limpiaparabrisas automático funciona sólo cuando selecciona la opción del menú en la pantalla de información y mueve la palanca del limpiaparabrisas hacia arriba a la primera posición. La función de limpiaparabrisas automático permanece activa en el menú de la pantalla de información hasta que la cambie a intermitente.

**Nota:** Si enciende las luces automáticas junto con el limpiaparabrisas automático, las luces bajas se encenderán automáticamente cuando el sensor de lluvia active el limpiaparabrisas continuamente. Véase **Información general** (página 78).

Mantenga la parte exterior del parabrisas limpia. El sensor de lluvia es muy sensible y los limpiaparabrisas pueden funcionar si ingresa suciedad, humedad o insectos en estos.

Las condiciones de conducción húmedas o invernales, es decir, el camino tiene hielo, nieve o sal, pueden producir limpiezas y manchas inconsistentes e inesperadas. En estas condiciones, puede realizar una de las siguientes acciones para mantener limpio el limpiaparabrisas:

- bajar la sensibilidad del limpiaparabrisas automático para reducir las manchas,
- Mueva la palanca del limpiaparabrisas hacia arriba para colocarlo en velocidad normal o alta.
- Apague el limpiaparabrisas automático y encienda el modo intermitente por medio de la pantalla de información. Véase **Información general** (página 78).
- Mueva la palanca del limpiaparabrisas hacia abajo para apagar el limpiaparabrisas automático.

**Nota:** Limpie el parabrisas y las escobillas del limpiaparabrisas si comienzan a dejar rayas o manchas. Si eso no resuelve el problema, reemplace las escobillas del limpiaparabrisas. Véase **Cambio de las escobillas de los limpiaparabrisas** (página 188).

## LAVAPARABRISAS

**Nota:** No haga funcionar el lavaparabrisas si está vacío el depósito del lavaparabrisas. Podría causar que se sobrecaliente la bomba del lavaparabrisas.



E197528

Para usar el lavaparabrisas, tire de la palanca hacia usted. Al soltar la palanca, el limpiaparabrisas funcionará por un breve periodo.

## LIMPIALUNETA Y LAVALUNETA

### Limpialuneta

**Nota:** Asegúrese de desactivar el limpialuneta y el encendido antes de usar un sistema de lavado automático de automóviles.

# Limpiaparabrisas y lavaparabrisas



E197647

- A Barrido intermitente.
- B Barrido a baja velocidad.
- C Apagado.

Presione la parte superior del botón para activar el barrido intermitente. Presione nuevamente la parte superior del botón para activar el barrido a baja velocidad. Presione la parte inferior del botón para desactivar el limpiaparabrisas de la ventana trasera.

Cuando cambia la marcha a marcha atrás (R) y los limpiaparabrisas están funcionando, es posible que el limpiaparabrisas trasero encienda automáticamente el limpiaparabrisas intermitente.

## Lavaluneta



E197529

Mueva la palanca alejándola de usted para hacer funcionar el lavaluneta. Cuando suelta la palanca, el limpiador sigue funcionando por un breve período.

## LAVAFAROS (Si está equipado)

Cuando las ópticas delanteras estén encendidas, sus limpiadores funcionarán con el limpiaparabrisas.

**Nota:** *Los limpiadores de las ópticas delanteras no funcionarán cada vez que use el limpiaparabrisas. Esto es para evitar que se vacíe el depósito de líquido del limpiaparabrisas demasiado rápido.*

# Iluminación

## CONTROL DE LA ILUMINACIÓN



E142449

- A Apagado.
- B Luces del cuadro de instrumentos Luces de la patente Luces traseras
- C Ópticas delanteras.

## Luces de estacionamiento

### Ambos lados

Seleccione la posición B en el control de iluminación para encender las luces de estacionamiento.

### Un lado



E162681

1. Lleve el encendido a la posición OFF (apagado).

2. Gire el control de luces a la posición OFF o a la posición de encendido automático de luces.
3. Asegúrese de que la palanca de las luces direccionales esté en la posición central.
4. Mueva la palanca de las luces de giro hacia arriba o abajo para encender las luces de estacionamiento derechas o izquierdas.

**Nota:** El uso prolongado de las luces de estacionamiento hará que se descargue la batería.

## Luces altas de los faros



E162679

Empuje la palanca alejándola de usted para encender las luces altas.

Mueva nuevamente la palanca hacia adelante o hacia usted para apagar las luces altas.

# Iluminación

## Destello manual de los faros



E162680

Tire la palanca levemente hacia usted y suéltela para encender las ópticas delanteras.

## ENCENDIDO AUTOMÁTICO DE FAROS (Si está equipado)

### PELIGRO



La posición de luces automáticas puede no activar las ópticas delanteras en condiciones de visibilidad baja, como niebla diurna. Siempre asegúrese de que las ópticas delanteras estén en la posición automático o encendido, según corresponda, durante condiciones de visibilidad baja. Si no lo hace, se puede producir un choque.

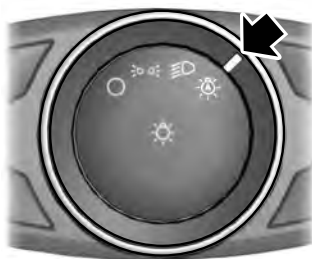

E142451

Cuando el control de luces está en la posición de luces automáticas, las ópticas delanteras se encienden automáticamente en condiciones de poca luz o cuando el limpiaparabrisas está activado.

Si está equipado, las siguientes luces también se activan cuando el control de luces está en la posición de luces automáticas y las enciende en la pantalla de información:

- luces de conducción diurna configurables
- control automático de las luces altas
- control de óptica delantera adaptativo

Las ópticas delanteras permanecerán encendidas durante un tiempo después de que apague el motor. Use los controles de la pantalla de información para ajustar el periodo de tiempo en el que las ópticas delanteras permanecerán encendidas. Véase **Pantallas informativas** (página 78).

**Nota:** Si tiene las luces automáticas encendidas, podrá encender las luces altas únicamente cuando el sistema haya encendido las ópticas delanteras.

## Ópticas delanteras activadas por el limpiaparabrisas

Cuando las ópticas delanteras están en la posición de luces automáticas, las luces exteriores activadas por el limpiaparabrisas se encienden dentro de 10 segundos luego de que active el limpiaparabrisas. Se apagan aproximadamente 60 segundos después de que desactive el limpiaparabrisas.

# Iluminación

Esta función no enciende las luces exteriores en los siguientes casos:

- Durante un barrido único.
- Mientras que el limpiaparabrisas está activo para limpiar líquido limpiaparabrisas durante un lavado.
- Si el limpiaparabrisas está en modo automático o intermitente.

**Nota:** Si tiene las luces automáticas y el limpiaparabrisas automático encendidos, las luces bajas se encenderán automáticamente cuando el limpiaparabrisas esté continuamente funcionando.

## REÓSTATO DE ILUMINACIÓN DEL CUADRO DE INSTRUMENTOS (Si está equipado)

**Nota:** Si la batería está desconectada o descargada, o si instaló una batería nueva, el atenuador configurará, en forma automática, los componentes iluminados al ajuste máximo.

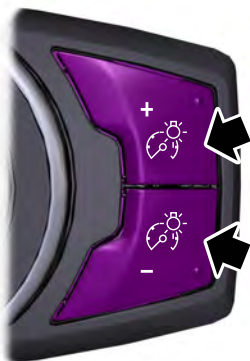

E161902

Presione varias veces o mantenga presionado hasta alcanzar el nivel deseado.

## LUCES CON RETARDO DE SEGURIDAD (Si está equipado)

Después de haber girado el encendido a la posición OFF, puede encender los faros delanteros tirando la palanca de las luces de giro hacia usted. Escuchará un tono corto. Los faros delanteros se apagarán automáticamente después de tres minutos si hay alguna puerta abierta, o 30 segundos después de que se haya cerrado la última puerta. Puede cancelar esta característica tirando la palanca de las luces de giro hacia usted nuevamente o girando el encendido a la posición ON.

## ILUMINACIÓN DIURNA

### PELIGRO



La posición de luces automáticas puede no activar las ópticas delanteras en condiciones de visibilidad baja, como niebla diurna. Siempre asegúrese de que las ópticas delanteras estén en la posición automático o encendido, según corresponda, durante condiciones de visibilidad baja. Si no lo hace, se puede producir un choque.

Para encender el sistema:

1. Gire el encendido a ON.
2. Gire el control de luces a la posición OFF o a la posición de encendido automático de luces.



# Iluminación

## FAROS ANTINEBLA DELANTEROS (Si está equipado)



E132709

Presione el control para encender o apagar los faros antiniebla.

Puede encender los faros antiniebla cuando el control de luces está en cualquier posición, excepto en apagado.

**Nota:** Use los faros antiniebla únicamente cuando la visibilidad sea reducida, por ejemplo, con niebla, nieve o lluvia torrencial.

**Nota:** Si enciende las luces automáticas, podrá encender los faros antiniebla únicamente cuando las luces automáticas hayan encendido las ópticas delanteras.

## FAROS ANTINEBLA TRASEROS



E132710

Presione el control para encender o apagar los faros antiniebla.

Sólo puede encender los faros antiniebla traseros cuando los faros antiniebla delanteros o las luces bajas estén encendidos.

**Nota:** Use los faros antiniebla traseros únicamente cuando la visibilidad sea de menos de 164 pies (50 metros).

**Nota:** No use los faros antiniebla traseros cuando esté lloviendo o nevando.

**Nota:** Si enciende las luces automáticas, podrá encender los faros antiniebla únicamente cuando las luces automáticas hayan encendido las ópticas delanteras.

## NIVELACIÓN DE LOS FAROS (Si está equipado)

Ajuste el nivel de los haces de los faros principales según la carga sobre el vehículo.

Ajuste a cero el control del nivel de los faros principales cuando el vehículo no esté cargado. Ajuste los haces de los faros principales para que brinden una iluminación de entre 35–100 m de la superficie del camino cuando el vehículo esté cargado parcial o totalmente.

Para ajustar el nivel de los haces de los faros principales:

# Iluminación

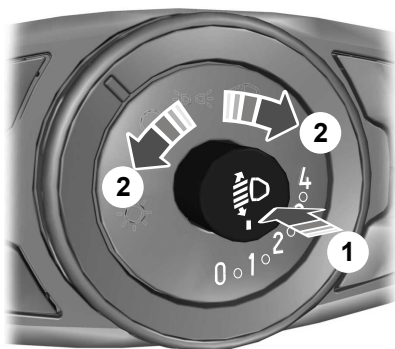

1. Presione el control para liberarlo.
2. Gire el control hasta lograr el ajuste deseado.
3. Presione el control para bloquearlo.

E132711

## FAROS DIRECCIONALES (Si está equipado)

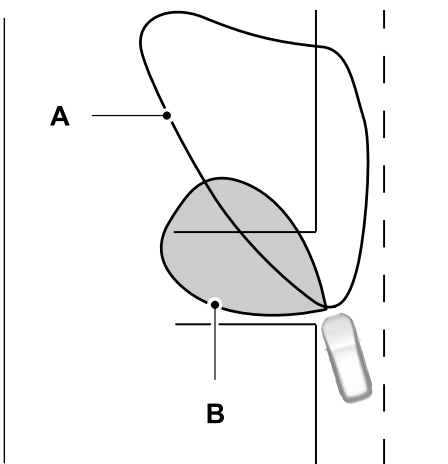
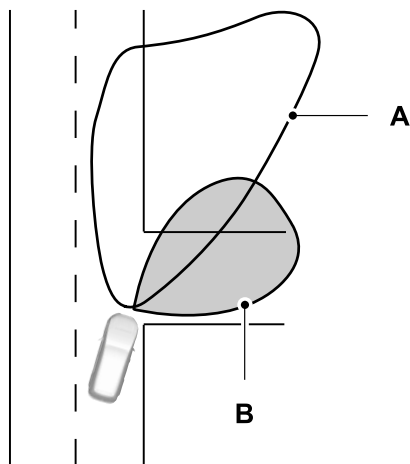

E72898

- A Faro de la óptica delantera  
B Faro de la luz de giro

# Iluminación

Las luces de giro iluminan el interior de una curva cuando está girando.

## INTERMITENTES



E162681

Levante o baje la palanca para usar las luces de giro.

**Nota:** Mueva la palanca hacia arriba o hacia abajo para que las luces de giro destellen tres veces cuando desee indicar un cambio de carril.

## LUCES INTERIORES

Las luces se encenderán cuando:

- abra cualquiera de las puertas,
- presione un botón del comando a distancia,
- presione los botones en las luces del mapa.

## Luces interiores delanteras (Si está equipado)

**Nota:** Presione el botón de iluminación para apagar las luces interiores al abrir cualquier puerta. La luz indicadora se encenderá de color ámbar cuando desactive esta función. Cuando la función de iluminación al abrir las puertas esté desactivada y usted abra una puerta, la luz de cortesía y las luces de las puertas permanecerán apagadas. Presione nuevamente el botón para restablecer la función de iluminación al abrir las puertas. La luz indicadora se encenderá de color blanco cuando active esta función. Cuando la función de iluminación al abrir las puertas esté activada y usted abra una puerta, la luz de cortesía y las luces de las puertas se encenderán.

## Luz lateral

### Tipo 1

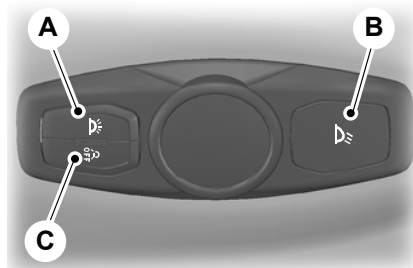

E142360

- A Botón de encendido y apagado de todas las luces
- B Botón de encendido y apagado de la luz de lectura
- C Botón de función de iluminación al abrir las puertas

Si presiona el botón **C**, todas las luces permanecerán apagadas al abrir una puerta. Presione el botón nuevamente para restablecer la función.

# Iluminación

Puede controlar todas las luces con el botón **A**.

## Tipo 2

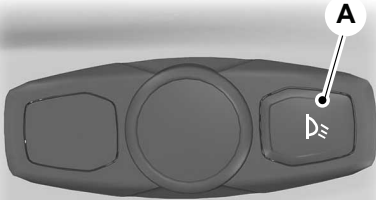

E141580

- A Botón de encendido y apagado de la luz de lectura

Puede controlar todas las luces con el botón **A**.

## Tipo 2



E144114

## Luz central

### Tipo 1

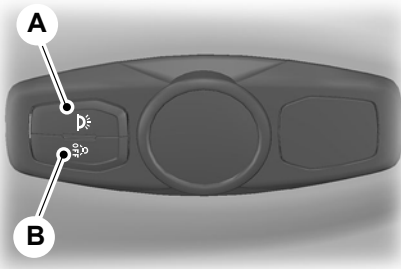

E142361

- A Botón de encendido y apagado de todas las luces
- B Botón de función de iluminación al abrir las puertas

Si presiona el botón **B**, todas las luces permanecerán apagadas al abrir una puerta. Presione el botón nuevamente para restablecer la función.

# Ventanillas y espejos retrovisores

## ALZACRISTALES ELÉCTRICOS

### AVISOS



No deje a los niños solos en su vehículo ni les permita jugar con las ventanillas eléctricas. Podrían sufrir lesiones graves.



Al cerrar las ventanillas eléctricas, debe controlar que no tengan obstrucciones y asegurarse de que los niños y las mascotas no estén cerca de las aberturas de la ventana.

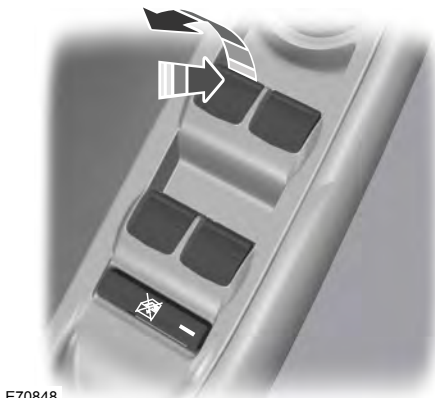

E70848

Presione el control para abrir la ventanilla. Levante el control para cerrar la ventanilla.

**Nota:** Es posible que escuche un ruido de golpeteo cuando sólo una de las ventanillas esté abierta. Baje levemente la ventana contraria para reducir ese sonido.

### Descenso de un sólo toque (Si está equipado)

Oprima el control por completo y suéltelo. Oprímalo o levántelo nuevamente para detener la apertura de la ventana.

### Ascenso de un sólo toque (Si está equipado)

Levante el control por completo y suéltelo. Presiónelo o levántelo nuevamente para detener la ventana.

### Traba de ventanilla



E70850

Presione el control para trabar o destrabar los controles de las ventanillas traseras. Se enciende cuando los controles de las ventanillas traseras se traban.

### Función de rebote (Si está equipado)

La ventanilla se detiene automáticamente al cerrarse. Retrocede un poco si se encuentra con un obstáculo.

### Anulación de la función de rebote

#### PELIGRO



Cuando se anula la función de rebote, la ventanilla no retrocede si detecta un obstáculo. Tenga cuidado al cerrar las ventanillas para evitar lesiones personales o daños al vehículo.

# Ventanillas y espejos retrovisores

Haga lo siguiente para cancelar esta función de protección cuando existe resistencia, por ejemplo, en el invierno:

1. Cierre la ventana dos veces hasta que llegue al punto de resistencia y permita que baje.
2. Cierre la ventana una tercera vez hasta el punto de resistencia. Desactivó la función de rebote y ahora puede cerrar la ventanilla manualmente. La ventanilla pasará el punto de resistencia y la podrá cerrar completamente.

Póngase en contacto con un Concesionario Ford lo antes posible si la ventanilla no se cierra después del tercer intento.

## Restablecimiento de la función de rebote

### PELIGRO



La función de rebote permanece desactivada hasta que se restablezca la memoria.

Si desconectó la batería, debe restablecer la memoria de rebote de forma separada para cada ventanilla.

1. Mantenga levantado el control hasta que la ventanilla esté totalmente cerrada.
2. Suelte el control.
3. Mantenga levantado el control nuevamente durante algunos segundos.
4. Suelte el control.
5. Mantenga levantado el control nuevamente durante algunos segundos.
6. Suelte el control.
7. Mantenga presionado el control hasta que la ventanilla esté totalmente abierta.

8. Mantenga levantado el control hasta que la ventanilla esté totalmente cerrada.
9. Suelte el control.
10. Abra la ventanilla e intente cerrarla de forma automática.
11. Repita el procedimiento si la ventanilla no se cierra de forma automática.

## Relé de accesorios (Si está equipado)

Puede usar los controles de las ventanillas durante varios minutos después de haber desactivado el encendido o hasta que abra alguna de las puertas delanteras.

## APERTURA Y CIERRE GLOBALES

La función de apertura y cierre global le permite accionar las ventanillas eléctricas con el encendido apagado.

**Nota:** La apertura global sólo funcionará por un período corto, después de que destrabe el vehículo con el comando a distancia.

**Nota:** El cierre global sólo funcionará si ha programado la memoria correctamente para cada ventanilla. Véase **Alzacristales eléctricos** (página 66).

# Ventanillas y espejos retrovisores

## Apertura global (Si está equipado)

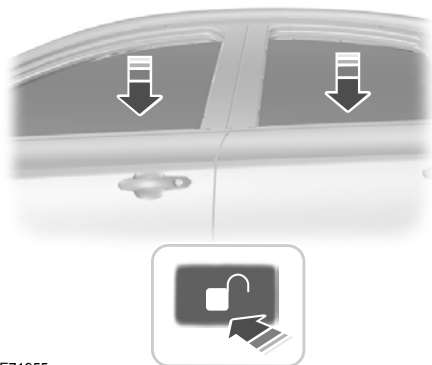

E71955

Para abrir todas las ventanillas:

1. Presione y suelte el botón de destrabar en el comando a distancia.
2. Mantenga presionado el botón de destrabar en el comando a distancia durante al menos tres segundos.

Presione el botón de trabar o destrabar para detener la función de apertura.

## Cierre global (Si está equipado)

### Vehículos sin acceso sin llave

#### PELIGRO

 Tenga cuidado al utilizar el cierre global. En una situación de emergencia, presione inmediatamente el botón de trabar o destrabar para detener la función.

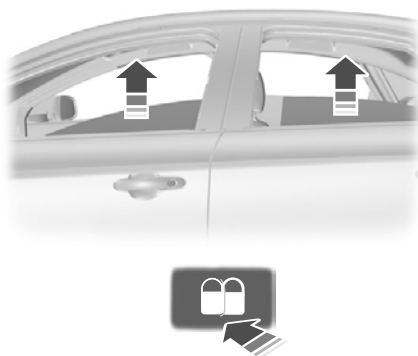

E71956

Para cerrar todas las ventanillas, mantenga presionado el botón de trabar en el comando a distancia durante al menos tres segundos. Presione el botón de trabar o destrabar para detener la función de cierre. La función de rebote también está encendida durante el cierre global.

### Vehículos con acceso sin llave

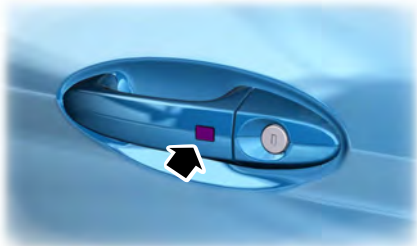

E87384

#### PELIGRO

 Tenga cuidado al utilizar el cierre global. En caso de emergencia, toque el sensor de trabar de la manija de una puerta para detener la función.

# Ventanillas y espejos retrovisores

**Nota:** Puede encender el cierre global con la manija de la puerta del conductor. También puede encender la apertura y el cierre global con los botones de la llave pasiva.

Para cerrar todas las ventanillas, mantenga presionada la manija de la puerta del conductor durante al menos tres segundos. La función de rebote también está encendida durante el cierre global.

## ESPEJOS RETROVISORES EXTERIORES

### Espejos retrovisores exteriores eléctricos

#### PELIGRO



No ajuste los espejos mientras el vehículo está en movimiento.

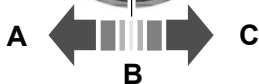

E70846

- A Espejo del lado izquierdo
- B Apagado
- C Espejo del lado derecho

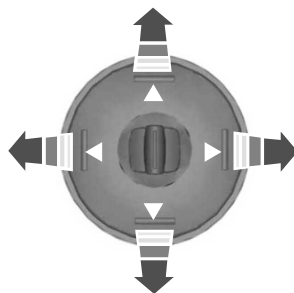

E70847

Presione las flechas para ajustar el espejo.

### Espejos retrovisores exteriores plegables

Mueva el espejo hacia el cristal de la ventana. Asegúrese de enganchar completamente el espejo en su soporte cuando lo regresa a la posición original.

### Espejos plegables eléctricos (Si está equipado)



E72623



# Ventanillas y espejos retrovisores

Cuando active el encendido, podrá usar la función de plegado eléctrico. Presione el control para plegar o desplegar los espejos.

**Nota:** Puede hacer funcionar los espejos (inclinación y pliegue de los espejos) durante varios minutos después de haber desactivado el encendido. Cuando se abre una puerta, la función de plegado eléctrico se desactiva automáticamente.

Presione el botón otra vez para detener y revertir la dirección del movimiento.

**Nota:** Si se pliegan y despliegan los espejos de forma continua, estos se sobrecalentarán y dejarán de funcionar durante un periodo breve. Esto contribuye a evitar daños permanentes.

## Espejos retrovisores exteriores térmicos (Si está equipado)

Véase **Desempañador de parabrisas, luneta y espejos retrovisores** (página 95).

## ESPEJO RETROVISOR INTERIOR

### PELIGRO



No ajuste el espejo retrovisor cuando el vehículo esté en movimiento.

**Nota:** No limpie la carcasa ni el cristal de los espejos retrovisores con productos abrasivos fuertes, combustible u otros productos de limpieza derivados del petróleo o el amoníaco.

Puede ajustar el espejo retrovisor interior según sus preferencias. Algunos espejos tienen un punto de giro secundario. Esto le permite mover el espejo hacia arriba o hacia abajo y de lado a lado.

Tire de la pestaña que hay debajo del espejo retrovisor hacia usted para reducir el deslumbramiento en la noche.

## Espejo con atenuación automática

(Si está equipado)

**Nota:** No bloquee los sensores en la parte delantera y trasera del espejo. Esto puede afectar el rendimiento del espejo. El pasajero trasero central o el apoyacabeza trasero central también puede bloquear la llegada de la luz al sensor.

El espejo se atenuará automáticamente para reducir el resplandor cuando se detectan luces brillantes que vienen desde atrás del vehículo. Volverá a la normalidad automáticamente cuando seleccione marcha atrás para asegurarse de que tenga una vista despejada de la parte trasera.

## PARASOLES

### Espejo del parasol (Si está equipado)

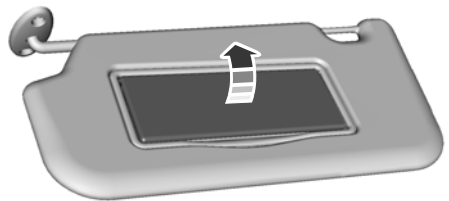

E162197

Levante la tapa para encender la luz.

## TECHO SOLAR (Si está equipado)

### AVISOS



No deje a los niños sólo en su vehículo ni les permita jugar con el techo solar. Podrían sufrir lesiones graves.

# Ventanillas y espejos retrovisores

## AVISOS



Al cerrar el techo solar, debe controlar que no tenga obstrucciones y asegurarse de que los niños y las mascotas no estén cerca de la abertura del mismo.

El control del techo solar está en la consola del techo.

El techo solar tiene una función de un sólo toque para abrir y cerrar. Para detener el movimiento durante una operación de un sólo toque, vuelva a presionar el control.

## Apertura y cierre del techo solar

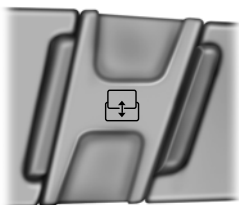

E138669

Presione y suelte la parte trasera del control para abrir el techo solar. El techo solar se detendrá poco antes de la posición de apertura total.

**Nota:** *Esta posición ayuda a reducir el ruido del viento o del rodamiento que puede producirse con el techo solar completamente abierto. Vuelva a presionar y mantenga presionado el control para abrir completamente el techo solar.*

Presione y suelte la parte delantera del control para cerrar el techo solar.

## Función de rebote

El techo solar se detiene automáticamente al cerrarse. Retrocede un poco si se encuentra con un obstáculo.

Para desactivar esta función, presione y mantenga presionada la parte delantera del control por dos segundos luego de un evento de rebote. Mientras la función de rebote esté activa, la fuerza de cierre aumenta por cada una de las siguientes tres veces que cierre el techo solar.

## Ventilación con el techo solar

Presione y suelte la parte delantera del control para ventilar el vehículo con el techo solar. Presione y suelte la parte trasera del control para cerrar el techo solar.

**Nota:** *Cuando ventile el vehículo con el techo solar, el techo se elevará 4 cm y, luego, bajará levemente. Esto es normal. No puede detener el techo solar en la posición de apertura total.*

# Cuadro de instrumentos

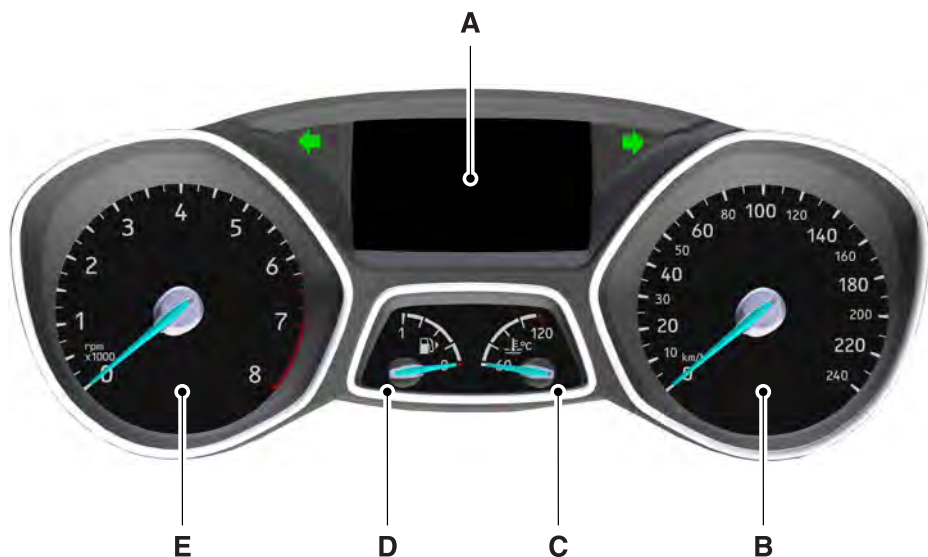

E207713

- A Pantalla de información.
- B Velocímetro.
- C Medidor de la temperatura del líquido refrigerante del motor.
- D Medidor de combustible.
- E Tacómetro.

## Pantalla de información

### Odómetro

Registra la distancia total recorrida por el vehículo.

### Temperatura del aire exterior

Muestra la temperatura del aire exterior.

## Computadora de abordo

Véase **Computadora de abordo** (página 81).

## Configuraciones y personalización del vehículo

Véase **Información general** (página 78).

# Cuadro de instrumentos

## Medidor de la temperatura del líquido refrigerante del motor

### PELIGRO



No quite el tapón del depósito de refrigerante mientras el sistema de refrigeración está caliente. Espere

10 minutos hasta que el sistema de refrigeración se enfríe. Cubra el tapón del depósito de refrigerante con un paño grueso para evitar quemarse y retire el tapón con cuidado. Si no sigue estas instrucciones, se podrían producir lesiones personales.

A temperaturas normales de funcionamiento, el indicador permanecerá en la zona central.

**Nota:** No vuelva a arrancar el motor hasta identificar la causa del sobrecalentamiento y resolver el problema.

Si la aguja llega a la sección roja, esto significa que el motor se está sobrecalentando. Detenga el motor, desactive el encendido y determine la causa una vez que el motor se haya enfriado. Véase **Comprobación del líquido refrigerante de motor** (página 183).

## Medidor de combustible

Active el encendido. El medidor de combustible indica aproximadamente cuánto combustible queda en el tanque.

La flecha adyacente al símbolo del surtidor de combustible indica en qué lado del vehículo está ubicada la tapa de llenado de combustible.



A



B

E236403

- A La tapa de carga de combustible se encuentra en el lado izquierdo del vehículo.
- B La tapa de carga de combustible se encuentra en el lado derecho del vehículo.

## INDICADORES Y LUCES DE ADVERTENCIA

Las siguientes luces de advertencia e indicadores lo alertan de una condición del vehículo que pueda volverse grave. Al arrancar el vehículo, se encienden algunas luces a fin de comprobar su correcto funcionamiento. Si alguna de las luces permanece encendida después de arrancar el vehículo, observe la luz de advertencia del sistema correspondiente para obtener información adicional.

**Nota:** Algunos indicadores de advertencia aparecen en la pantalla de información y funcionan del mismo modo que una luz de advertencia, pero no se encienden cuando arranca el vehículo.

# Cuadro de instrumentos

## Luz de advertencia del sistema de frenos antibloqueo



Si se enciende estando el vehículo en funcionamiento, esto es señal de una falla. Seguirá con el sistema de frenos normal (sin sistema de frenos antibloqueo), a menos que también se encienda la luz de advertencia del sistema. Haga que un Concesionario Ford revise su vehículo.

## Luz de advertencia de la batería



Si esta luz se enciende mientras maneja, esto indica que existe una falla. Apague todo el equipo eléctrico innecesario. Solicite de inmediato que un Concesionario Ford revise el vehículo.

## Luz de advertencia del sistema de frenos



Se enciende cuando usted aplica el freno de estacionamiento con el encendido activado.

Si se enciende cuando el vehículo está en funcionamiento, compruebe que no esté activado el freno de estacionamiento. Si el freno de estacionamiento no está activado, es señal de que el nivel de líquido de frenos está bajo o que hay una falla en el sistema de frenos. Solicite de inmediato que un Concesionario Ford revise el vehículo.

## PELIGRO



Es peligroso conducir el vehículo con la luz de advertencia encendida. Se puede producir una disminución importante en el rendimiento de los frenos. Le tomará más tiempo detener el vehículo. Solicite de inmediato que un Concesionario Ford revise el vehículo. Manejar grandes distancias con el freno de estacionamiento accionado puede hacer que los frenos fallen, con el riesgo de sufrir lesiones personales.

## Indicador del control de velocidad crucero (Si está equipado)



Se encenderá cuando active esta función. Véase **Uso del control de velocidad crucero** (página 148).

## Luces direccionales



Se enciende cuando se activan las luces de giro izquierda o derecha y también cuando se activan las luces intermitentes de emergencia. Si las luces permanecen encendidas o parpadean más rápido, verifique que no haya una lámpara quemada. Véase **Cambio de lámparas** (página 192).

## Puerta mal cerrada



Se muestra cuando el vehículo está encendido y alguna puerta no está completamente cerrada.

# Cuadro de instrumentos

## Luz de advertencia del aceite del motor

### PELIGRO



Si se enciende cuando está conduciendo, no reanude su viaje, incluso si el nivel del aceite es correcto. Haga que revisen el vehículo.



Cuando se enciende con el motor encendido o mientras usted conduce, indica una falla.

Detenga el vehículo tan pronto como sea seguro hacerlo y apague el motor.

Compruebe el nivel de aceite del motor.

Véase **Comprobación del aceite de motor** (página 182).

## Luz de advertencia de abrocharse el cinturón de seguridad



Se iluminará y también sonará una alerta como recordatorio para que se abroche el cinturón.

Véase **Recordatorio de cinturones de seguridad** (página 26).

## Luz de advertencia del airbag delantero



Si la luz de advertencia no se enciende durante el arranque, permanece encendida o

parpadea, el sistema puede estar desactivado.

Haga que un Concesionario Ford revise su vehículo.

## Indicador de los faros antiniebla delanteros



Este se enciende cuando enciende los faros antiniebla delanteros.

## Indicador de óptica delantera y de luz de estacionamiento



Se ilumina cuando enciende las ópticas delanteras o las luces de estacionamiento.

## Indicador de advertencia de las luces altas



Se encenderá cuando se enciendan las luces altas de los faros. Destellará cuando utilice el destellador de los faros.

## Indicador de información



Este se enciende cuando se almacena un nuevo mensaje en la pantalla de información. Será de color rojo o ámbar, según la gravedad del mensaje, y se quedará encendido hasta que se haya rectificado la causa del mensaje. Véase **Mensajes de información** (página 81).

## Portón trasero abierto



Se ilumina cuando el portón trasero no está completamente cerrado.

## Luz de advertencia de nivel bajo de combustible



Si se enciende mientras está conduciendo, cargue combustible lo antes posible.

## Poco líquido limpiaparabrisas



Se ilumina cuando queda poco líquido del limpiaparabrisas.

# Cuadro de instrumentos

## Luz indicadora de mal funcionamiento



MIL se ilumina cuando el encendido está inicialmente activado. El indicador debe estar desactivado para que el motor comience a funcionar, lo que indica que el sistema funciona correctamente. Si el indicador sigue iluminado mientras el motor está en marcha, consulte a un Concesionario Ford para solucionar el problema. Véase **Sistema de control de emisiones** (página 119).

## Indicador de luces antiniebla traseras



Este se enciende cuando enciende los faros antiniebla traseros.

## Indicador de cambio



Se encenderá para informarle que el cambio a una velocidad superior o inferior puede mejorar el rendimiento del combustible y disminuir las emisiones de CO<sub>2</sub>. No se encenderá durante

períodos de mucha aceleración ni cuando frene o presione el pedal del embrague.

## Indicador de control de estabilidad desactivado



Se enciende cuando desactiva el sistema. Se apagará cuando usted vuelva a encender el sistema o cuando desactive el encendido.

## Luz de advertencia del control de estabilidad



Destella cuando el sistema está activo. Si permanece encendida o no se enciende al activar el encendido, indica una falla. Durante una falla, el sistema se apagará. Solicite de inmediato que un Concesionario Ford revise el vehículo.

## SEÑALES ACÚSTICAS DE AVISO E INDICADORES

### Transmisión automática

Suena cuando usted abre la puerta del conductor y no mueve la palanca de cambios a la posición **P**.

### Llave afuera del vehículo

#### Vehículos con sistema sin llave

Suena cuando cierra la puerta, el motor está en marcha y el sistema no detecta una llave pasiva dentro del vehículo.

### Faros encendidos

Suena cuando usted saca la llave del encendido y abre la puerta del conductor y las ópticas delanteras y las luces de posición quedaron encendidas.

### Medidor de combustible

Gire el encendido a ON. El medidor de combustible indicará aproximadamente cuánto combustible hay en el tanque. El medidor de combustible puede variar ligeramente cuando el vehículo está en movimiento o en una pendiente. La flecha adyacente al símbolo del surtidor de combustible indica en qué lado del vehículo está ubicada la tapa de carga de combustible.

# Cuadro de instrumentos

---

## Recordatorio de nivel bajo de combustible

### Vehículos con computadora de a bordo

Se muestra y suena un recordatorio de nivel bajo de combustible cuando la distancia para alcanzar el nivel de vacío es de 120 km para MyKey y de 80 km para las demás llaves.

**Nota:** *El recordatorio de nivel bajo de combustible puede activarse en cualquier posición que indique el medidor de combustible según la configuración del consumo de combustible. Esta variación es normal.*

### Vehículos sin computadora de a bordo

Se muestra y suena un recordatorio de nivel bajo de combustible cuando la aguja del indicador de combustible marca 1/16.

## Recordatorio de cinturón de seguridad

### AVISOS



El recordatorio de cinturón de seguridad permanece en modo suspendido cuando los cinturones de seguridad delanteros están abrochados. Sonará si alguno de los cinturones está desabrochado.



No se siente sobre la parte superior de un cinturón de seguridad abrochado para evitar que se active el recordatorio de cinturón de seguridad. El sistema de protección para ocupantes sólo proporciona una protección óptima cuando el cinturón de seguridad se usa de forma adecuada.

---

Suena cuando la velocidad del vehículo supera el límite predeterminado y los cinturones de seguridad delanteros están desabrochados. El alerta dejará de sonar después de un tiempo.



# Pantallas informativas

## INFORMACIÓN GENERAL

### PELIGRO



Conducir mientras está distraído puede ocasionar la pérdida de control del vehículo, un choque y lesiones. Le recomendamos enfáticamente que tenga extrema precaución cuando utilice cualquier dispositivo que pudiera distraerlo mientras conduce. Su principal responsabilidad es la operación segura del vehículo. Recomendamos que no se utilice ningún dispositivo portátil al conducir, y se sugiere el uso de sistemas activados por voz cuando sea posible. Asegúrese de conocer todas las leyes locales correspondientes que puedan afectar el uso de dispositivos electrónicos mientras conduce.

### Controles de la pantalla de información



E207715

Use los controles de la pantalla de información que se encuentran en el volante de dirección para configurar distintos sistemas en su vehículo. En la pantalla de información se muestra la configuración del sistema.

Use los controles de la pantalla de información que se encuentran en el volante de dirección para configurar distintos sistemas en su vehículo. En la pantalla de información se muestra la configuración del sistema.

- Presione el botón de flecha hacia arriba o abajo para desplazarse y resaltar las opciones dentro de un menú.
- Presione el botón con la flecha derecha para ingresar a un submenú.
- Presione el botón con la flecha izquierda para salir de un submenú.
- Presione el botón **OK** para seleccionar y confirmar ajustes o mensajes.

### Verificación del sistema

Las advertencias activas aparecen primero. Presione el botón de flecha hacia arriba o hacia abajo para desplazarse en la lista.

### Estructura del menú

**Nota:** Algunos menús pueden mostrar las funciones de la manera en que se ven en distintos modelos, por lo que algunos pueden parecerle diferentes de los de su vehículo.

# Pantallas informativas

## Pantalla de información

Viaje		
Velocidad		
Cta. km parcial		
Eco comb inst		
Dist. p/ vacío		
Tiempo viaje		
Velocid. media		
Consumo med.	Ford EcoMode	Cambio vel.
		Anticipación
		Velocidad
		Ford EcoMode

## Configuración del sistema

Ajustes		
Asist. conduc.	Freno pend.	
	Ctrl. tracción	
	City Stop	
	Contr.pres.neu.	
	Monitor presión	
Config. vehíc.	Alarma	Protecc. total
		Reducida
		Consultar
	Apg auto mot	Seleccione el ajuste que corresponda.
	Tonos	Estacionam.
		Información
		Alerta

# Pantallas informativas

Ajustes		
	Luces	Circul. (D/I)
		Luz lluvia
		Retard luc front
	Limpia p.brisas	Sensor lluvia
Pantalla	Info navegación	
	Idioma	Seleccione el ajuste que corresponda.
	Gráfico vehíc.	Seleccione el ajuste que corresponda.
	Distancia	Seleccione el ajuste que corresponda.
	Temperatura	Seleccione el ajuste que corresponda.
Prueba sistema		

## Información

Información		
MyKey	Crear MyKey	Presione el botón <b>OK</b> o el botón de flecha derecha.
	Ctrl. tracción	Seleccione el ajuste que corresponda.
	Veloc. máx.	Seleccione el ajuste que corresponda.
	Alerta velocid.	Seleccione el ajuste que corresponda.
	Límit. volumen	Seleccione el ajuste que corresponda.
	No molestar	Seleccione el ajuste que corresponda.
	Borrar MyKeys	Mantenga presionado el botón <b>OK</b> para borrar todas las MyKeys.

# Pantallas informativas

## COMPUTADORA DE ABORDO

### Reconfiguración de la computadora de abordó

Presione y mantenga presionado **OK** en la pantalla actual para restablecer la información relacionada con el trayecto, la distancia, el tiempo y el consumo promedio de combustible.

### Todos los valores

Muestra toda la información relacionada con el trayecto, la distancia, el tiempo y el consumo promedio del combustible.

### Consumo promedio de combustible

Indica el consumo promedio de combustible a partir del último restablecimiento de la función.

### Autonomía

Indica la distancia aproximada que el vehículo puede recorrer con el combustible que queda en el tanque. Los cambios en el modo de manejar el vehículo pueden hacer que el valor varíe.

### Temperatura del aire exterior

Muestra la temperatura del aire exterior.

### Odómetro del viaje

Registra la distancia recorrida en cada viaje individual.

### Temporizador de viaje

Registra el tiempo de los viajes específicos o el tiempo total desde que la función se restableció por última vez.

## MENSAJES DE INFORMACIÓN

**Nota:** Según las opciones con que cuente el vehículo y el tipo de tablero de instrumentos, no todos los mensajes aparecerán o estarán disponibles.

**Nota:** La pantalla de información puede abreviar o acortar ciertos mensajes.



E184814

Presione el botón **OK** para confirmar que desea eliminar algunos mensajes de la pantalla de información.

La pantalla de información eliminará automáticamente otros mensajes después de cierto tiempo.

Debe confirmar ciertos mensajes para poder ingresar a los menús.

### Indicador de mensajes (Si está equipado)



El indicador de mensajes se ilumina para acompañar algunos mensajes.

El indicador se encenderá de color rojo o ámbar, dependiendo de la gravedad del estado, y permanecerá encendido hasta que el problema se resuelva.

Es posible que un símbolo específico del sistema con un indicador de mensaje complementa algunos mensajes.

# Pantallas informativas

## Active City Stop

Mensaje	Acción
Active City Stop Frenado automático	Véase <b>Active City Stop</b> (página 151).
Active City Stop Sensor bloqueado Limpie cubierta	Véase <b>Active City Stop</b> (página 151).
Active City Stop no disponible	Véase <b>Active City Stop</b> (página 151).

## Airbag

Mensaje	Acción
Bolsa de aire averiada Serv. inmediato	Aparece cuando el sistema requiere reparación debido a una falla. Consulte a un Concesionario Ford.

## Alarma

Mensaje	Acción
Alarma activada Revisar el vehículo	Aparece cuando se enciende la alarma debido a un ingreso no autorizado. Véase <b>Alarma antirrobo</b> (página 49).
Sistema de alarma averiado Requiere servicio	Aparece cuando el sistema requiere reparación debido a una falla. Consulte a un Concesionario Ford.

## Batería y sistema de carga

Mensaje	Acción
Sist. eléctrico sobrevoltaje Pare c/cuidado	Detenga el vehículo cuando sea seguro y apague el encendido. Consulte a un Concesionario Ford.
Batería baja Ver manual	Aparece como advertencia cuando el nivel de carga de la batería es bajo. Apague todos los accesorios eléctricos que no necesite. Consulte a un Concesionario Ford.

# Pantallas informativas

## Seguros para niños

Mensaje	Acción
Seguro para niños averiado Requiere servicio	Vuelva a intentar activar o desactivar el sistema. Si el problema persiste, póngase en contacto con un Concesionario Ford.

## Motor

Mensaje	Acción
Motor averiado Serv. inmediato	Se necesita revisar el motor. Consulte a un Concesionario Ford.
Temperatura de motor alta Parec/cuidado	Aparece cuando la temperatura del motor es demasiado alta. Detenga el vehículo en un lugar seguro y deje que el motor se enfríe. Si el problema persiste, póngase en contacto con un Concesionario Ford. Véase <b>Comprobación del líquido refrigerante de motor</b> (página 183).
Potencia reducida para disminuir la temperat. del motor	Aparece cuando el motor reduce la potencia para reducir la temperatura alta del refrigerante del motor.

## Asistencia de arranque en pendientes

Mensaje	Acción
Asistencia freno de pendiente no disponible	Aparece cuando la ayuda de arranque en pendiente no está disponible. Consulte a un Concesionario Ford. Véase <b>Asistencia de arranque en pendientes</b> (página 130).

## Vehículo sin llave

Mensaje	Acción
Ford KeyFree Llave dentro del auto	Aparece para recordarle que la llave se encuentra en el baúl.
Ford KeyFree No detectó llave	Aparece si el sistema no detecta la llave.
Apagar motor Presione ENGINE Start/Stop	Aparece para recordarle que debe apagar el vehículo.

## Pantallas informativas

Mensaje	Acción
Pise el freno para arrancar	Aparece para recordarle que debe pisar el freno mientras arranca el vehículo.
Ford KeyFree Llave no en el auto	Aparece cuando no se detecta una llave válida dentro del vehículo.
Batería de llave baja Reemplace pronto	Aparece cuando el nivel de carga de la batería de la llave es bajo. Cambie la batería lo antes posible. Véase <b>Mando a distancia</b> (página 30).

### Luces

Mensaje	Acción
Luces de freno Falla en bulbo	Aparece cuando se quema una lámpara de la luz de freno. Consulte a un Concesionario Ford.
Luz antiniebla tras. Falla en bulbo	Aparece cuando se quema una lámpara del faro antiniebla trasera. Consulte a un Concesionario Ford.
Luces de cruce Falla en bulbo	Aparece cuando se quema una lámpara de la luz baja. Consulte a un Concesionario Ford.
Faro delantero averiado Requiere serv.	Aparece cuando se produce un problema eléctrico en el sistema de luces. Consulte a un Concesionario Ford.

### Mantenimiento

Mensaje	Acción
Se necesita cambiar el aceite	Aparece cuando se termina la vida útil del aceite del motor y es necesario cambiarlo. Véase <b>Comprobación del aceite de motor</b> (página 182).
Nivel líquido frenos bajo Serv. inmediato	Indica que el nivel de líquido para frenos es bajo y que es necesario inspeccionar el sistema de frenos de inmediato. Véase <b>Comprobación del líquido de frenos</b> (página 185).
Mantenimiento Definir fecha inicial	Indica que se ha actualizado correctamente la fecha de venta del vehículo. Si no se ha configurado esta fecha, póngase en contacto con un Concesionario Ford.
Mantenimiento Establecer fecha	Aparece cuando no están configuradas la fecha ni la hora. Véase <b>Sistema de audio</b> (página 236).

## Pantallas informativas

<b>Mensaje</b>	<b>Acción</b>
Servicio hecho	Aparece cuando se restablece el intervalo de servicio.
Aviso de mantenimiento apagado	Aparece cuando no están configuradas la fecha ni la hora. Si la fecha y la hora están configuradas y el mensaje sigue apareciendo, póngase en contacto con un Concesionario Ford.
Requiere servicio	Indica que se ha llegado a la fecha o la distancia estimadas para el mantenimiento programado.

### MyKey

<b>Mensaje</b>	<b>Acción</b>
MyKey activa Conducir con cuidado	Aparece cuando MyKey está activa.
MyKey Cerca de velocidad máxima de vehículo	Aparece cuando se está usando una MyKey, el límite de velocidad de MyKey está activado y la velocidad del vehículo se aproxima a 130 km/h.
MyKey Vehicle at top speed	Aparece cuando se está usando una MyKey y se alcanza el límite de velocidad de MyKey.
MyKey Verificar velocidad Conducir c/cuidado	Aparece cuando MyKey está activa.
MyKey Abrochar cinturón p/recuperar audio	Aparece cuando se está usando una MyKey y la función de recordatorio del cinturón de seguridad está activada.
MyKey Asist. estac. no puede desactivarse	Aparece cuando se está usando una MyKey y la función de asistencia de estacionamiento está activada.
La llave ya es MyKey	Aparece cuando se está tratando de crear una MyKey con una llave que ya se designó como MyKey.
My Key ESC no puede desactivarse	Aparece cuando se está programando una MyKey.



# Pantallas informativas

## Protección para ocupantes

Mensaje	Acción
Servicio de alerta de cinturones	Aparece cuando el sistema detecta una condición que requiere reparación. Haga que un Concesionario Ford verifique el vehículo tan pronto como sea posible.

## Asistencia de estacionamiento

Mensaje	Acción
Parking aid malfunction Service required	Aparece cuando el sistema detecta una condición que requiere reparación. Consulte a un Concesionario Ford. Véase <b>Funcionamiento</b> (página 134).

## Freno de mano

Mensaje	Acción
Freno de mano activado	Aparece cuando el freno de mano está activado, el motor está en marcha y la velocidad del vehículo es superior a 5 km/h. Si la advertencia permanece después de soltar el freno de mano, consulte a un Concesionario Ford.

## Dirección asistida

Mensaje	Acción
Dirección averiada Pare con cuidado	El sistema de la dirección hidráulica no funciona. Detenga el vehículo en un lugar seguro. Consulte a un Concesionario Ford.
Dirección asistida averiada Revisar	El sistema de la dirección hidráulica no funciona. Detenga el vehículo en un lugar seguro. Consulte a un Concesionario Ford.
Dirección averiada Servicio inmediato	El sistema de la dirección hidráulica detectó una condición dentro de este sistema, del sistema de ingreso pasivo o del sistema de inicio pasivo que requiere reparación. Consulte a un Concesionario Ford.

# Pantallas informativas

## Sistema de arranque

Mensaje	Acción
Pise el freno para arrancar	Aparece cuando arranca el vehículo para recordarle que debe aplicar el freno.
Tiempo de arranque excedido	Aparece cuando el vehículo no arranca.

## Transmisión

Mensaje	Acción
Transmisión averiada Servicio inmediato	Consulte a un Concesionario Ford.
Transmisión sobrecalentada Pare con cuidado	La transmisión se sobrecalentó y debe enfriarse. Deténgase en un lugar seguro lo antes posible.
Transmisión sobrecalentada Pare con cuidado	La transmisión se está calentando. Deténgase para que pueda enfriarse o acelere.
Transmisión no está en Park Seleccione P	Aparece para recordarle que debe colocar la palanca de cambios en la posición de estacionamiento.
Pise el freno para desbloquear la pal. de cambios	Aparece para solicitar al operador que aplique el freno según sea necesario para la transmisión.
Pal. de cambios desbloqueada	Aparece cuando la palanca de cambios está desbloqueada y es posible seleccionar los cambios.

## Sistema de control de la presión de los neumáticos

Mensaje	Acción
Revisar presión neumáticos	Aparece cuando uno o más neumáticos del vehículo tienen baja presión. Véase <b>Sistema de control de la presión de los neumáticos</b> (página 207).
Sist. neumáticos averiado Requiere servicio	Aparece cuando hay una falla en el sistema de Control de la Presión de los Neumáticos. Si la advertencia persiste o continúa encendiéndose, comuníquese con un Concesionario Ford. Véase <b>Sistema de control de la presión de los neumáticos</b> (página 207).

# Climatización

## FUNCIONAMIENTO

### Aire exterior

Mantenga las tomas de aire en frente del parabrisas libre de obstrucciones (como por ejemplo, nieve u hojas) para permitir que el climatizador funcione de manera eficaz.

### Aire recirculado

#### PELIGRO



El uso prolongado del aire recirculado puede hacer que las ventanas se empañen. Si las ventanas se empañan, siga las instrucciones de configuración para desempañar el parabrisas.

El aire que se encuentra en el compartimiento del pasajero vuelve a circular. El aire exterior no ingresa al vehículo.

### Calefacción

El rendimiento de la calefacción depende de la temperatura del refrigerante del motor.

### Información general sobre cómo controlar el clima interior

Cierre completamente todas las ventanas.

### Calefacción del interior

Dirija el aire hacia los pies. En condiciones de clima frío o húmedo, dirija un poco de aire hacia el parabrisas y las ventanas de las puertas.

### Enfriamiento del interior

Dirija el aire hacia su cara.

### Aire acondicionado

El sistema dirige el aire a través del evaporador para enfriarlo. El evaporador extrae la humedad del aire para ayudar a mantener las ventanas desempañadas. El sistema dirige la condensación resultante hacia el exterior del vehículo, lo que puede hacer que se forme un pequeño charco de agua debajo del vehículo. Esto es normal.

**Nota:** El aire acondicionado funciona sólo cuando la temperatura supera los 4°C.

**Nota:** Cuando utiliza el aire acondicionado, el vehículo utiliza más combustible.

## REJILLAS DE VENTILACIÓN

### Difusores de aire centrales

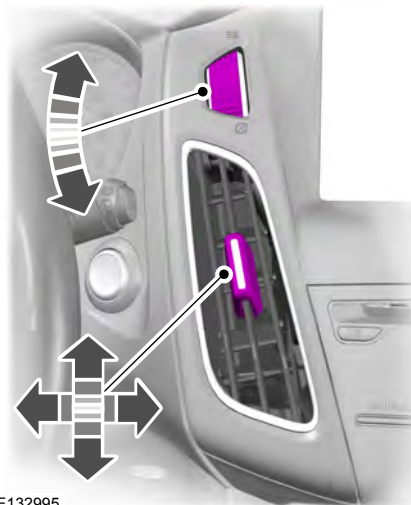

E132995

Para cerrar la ventilación de aire, mueva la rueda de engranajes que se encuentra encima de la ventilación hacia abajo.

# Climatización

## Difusores de aire laterales

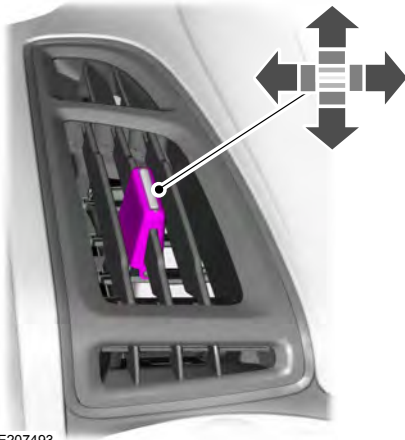

E207493

Para cerrar la ventilación de aire, deslice el control de dirección de flujo de aire hacia abajo.

## CLIMATIZACIÓN MANUAL

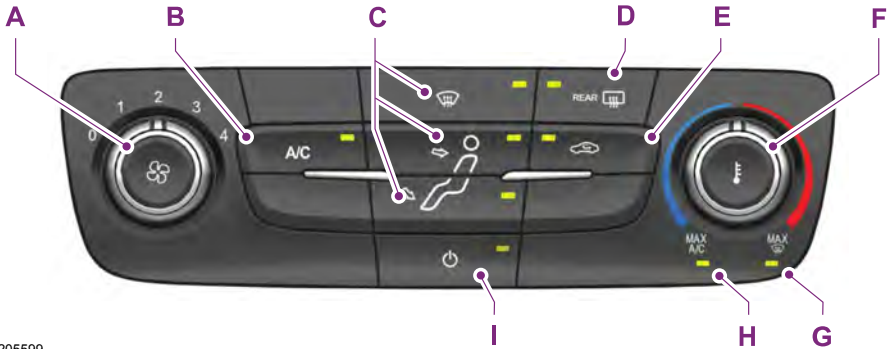

E205599

# Climatización

---

- A **Control de velocidad del ventilador:** ajusta el volumen de aire que circula en el vehículo.
- B **Aire acondicionado:** oprima el botón para encender o apagar el aire acondicionado. El aire acondicionado enfría el vehículo con aire exterior. Para disminuir el tiempo que se tarda en alcanzar una temperatura adecuada en climas cálidos, conduzca con las ventanillas completamente abiertas hasta que sienta el aire frío de las ventilaciones.
- C **Control de distribución del aire:** ajusta el control para encender o apagar el flujo de aire desde el parabrisas, el panel de instrumentos o la ventilación del piso. Usted puede distribuir aire a través de cualquier combinación de estas ventilaciones.
- D **Calefacción de la ventanilla trasera:** presione el botón para encender o apagar la calefacción de la ventanilla trasera. Véase **Desempañador de parabrisas, luneta y espejos retrovisores** (página 95).
- E **Aire recirculado:** oprima este botón para alternar entre aire del exterior y aire recirculado. El aire que se encuentra en el compartimiento del pasajero vuelve a circular. Esto puede reducir el tiempo necesario para enfriar el interior y evitar que ingresen al vehículo olores indeseados.
- F **Control de temperatura:** controla la temperatura del aire que circula en el vehículo.
- G **Descongelamiento MÁX:** ajusta el control para encender el descongelador. El aire exterior circula a través de las ventilaciones del parabrisas y el aire acondicionado se enciende automáticamente. También puede usar esta configuración para descongelar y limpiar el parabrisas cuando este tiene una capa delgada de hielo.
- H **Aire acondicionado MÁX:** ajusta el control a frío máximo. El aire recirculado fluye a través de las ventilaciones del panel de instrumentos y el aire acondicionado se enciende automáticamente.
- I **Encendido:** presione el botón para encender y apagar el sistema. Cuando el sistema está apagado, evita que el aire exterior ingrese al vehículo.

# Climatización

## CLIMATIZACIÓN AUTOMÁTICA

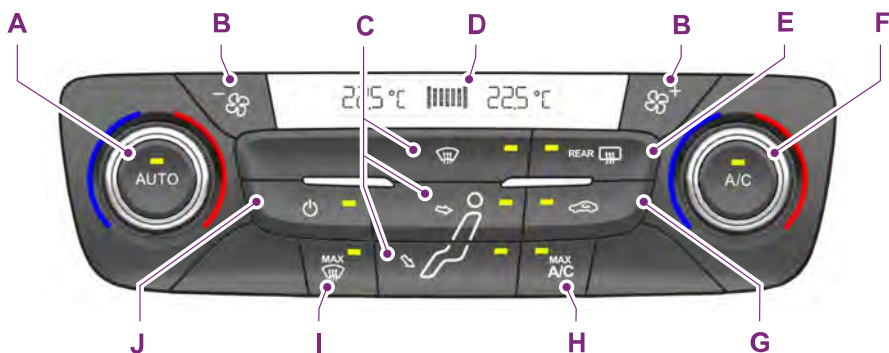

E205600

- A **AUTO:** presione el botón para encender el funcionamiento automático. Se usa para seleccionar la temperatura deseada. La velocidad del ventilador, la distribución del aire, el funcionamiento del aire acondicionado y el aire del exterior o recirculado se ajustan automáticamente para calefaccionar o refrigerar el vehículo con el fin de mantener la temperatura deseada. También puede apagar el funcionamiento de zona dual si mantiene presionado el botón por más de dos segundos.
- B **Control de velocidad del ventilador:** ajusta el volumen de aire que circula en el vehículo.
- C **Control de distribución del aire:** ajusta el control para encender o apagar el flujo de aire desde el parabrisas, el panel de instrumentos o la ventilación del piso. Usted puede distribuir aire a través de cualquier combinación de estas ventilaciones.
- D **Pantalla del climatizador:** muestra las temperaturas seleccionadas y la velocidad del ventilador.
- E **Calefacción de la ventanilla trasera:** presione el botón para encender o apagar la calefacción de la ventanilla trasera. Véase **Desempañador de parabrisas, luneta y espejos retrovisores** (página 95).
- F **Aire acondicionado:** oprima el botón para encender o apagar el aire acondicionado. El aire acondicionado enfría el vehículo con aire exterior. Para disminuir el tiempo que se tarda en alcanzar una temperatura adecuada en climas cálidos, conduzca con las ventanillas completamente abiertas hasta que sienta el aire frío de las ventilaciones.

# Climatización

- G **Aire recirculado:** oprima este botón para alternar entre aire del exterior y aire recirculado. El aire que se encuentra en el compartimiento del pasajero vuelve a circular. Esto puede reducir el tiempo necesario para enfriar el interior y evitar que ingresen al vehículo olores indeseados.
- H **MAX A/C:** presione el botón para maximizar la refrigeración. El aire recirculado fluye a través de las ventilaciones del panel de instrumentos, el aire acondicionado se enciende automáticamente y el ventilador se ajusta automáticamente a la velocidad máxima.
- I **Descongelamiento MÁX:** presione el botón para encender el descongelador. El aire exterior circula a través de las ventilaciones del parabrisas, el aire acondicionado se enciende automáticamente y el ventilador se ajusta automáticamente a la velocidad máxima. También puede usar esta configuración para descongelar y limpiar el parabrisas cuando este tiene una capa delgada de hielo. La calefacción de la ventanilla trasera también se enciende automáticamente cuando selecciona descongelamiento máximo.
- J **Encendido:** presione el botón para encender y apagar el sistema. Cuando el sistema está apagado, evita que el aire exterior ingrese al vehículo.

## Control de temperatura



E183686

Puede configurar una temperatura de entre 15,5°C y 29,5°C. Si selecciona LO, se enciende la refrigeración permanente. Si selecciona HI, se enciende la calefacción permanente.

**Nota:** Si selecciona LO o HI, el sistema no mantiene una temperatura estable.

## Control de temperatura de zona única

A través de este modo, el climatizador vincula las configuraciones de temperatura del lado del conductor y del lado del acompañante. Si ajusta la configuración con el control giratorio que está del lado del conductor, el sistema ajusta la temperatura en el lado del acompañante según la misma configuración.

Para volver a activar el control de zona única desde la zona dual, mantenga presionado el botón **AUTO** durante algunos segundos. La temperatura en el lado del acompañante se modificará según la configuración de temperatura en el lado del conductor.

## Control de temperatura de zona dual

Seleccione una temperatura para el lado del acompañante con el control giratorio que se encuentra en el lado del acompañante. El control de temperatura de zona única se apaga automáticamente. La temperatura en el lado del conductor

# Climatización

no se modifica. Ahora, puede ajustar las temperaturas en el lado del conductor y en el lado del acompañante de forma independiente. La pantalla muestra las configuraciones de temperatura para cada lado.

## INFORMACIÓN GENERAL DEL CONTROL DE LA CLIMATIZACIÓN INTERIOR

### Consejos generales

**Nota:** El uso prolongado del aire recirculado podría hacer que las ventanas se empañen.

**Nota:** A fin de reducir la humedad acumulada en el interior del vehículo, no maneje con el sistema desactivado ni con el aire recirculado siempre activado.

**Nota:** No coloque objetos debajo de los asientos delanteros dado que podrían interferir con el flujo de aire hacia los asientos traseros.

**Nota:** Retire la nieve, hielo u hojas del área de admisión de aire en la base del parabrisas.

**Nota:** Para mejorar el aire acondicionado al arrancar el vehículo, conduzca con las ventanas abiertas hasta que sienta que ingresa aire frío por las ventilaciones.

### Calefacción rápida del interior

	Vehículo con climatizador manual	Vehículo con climatizador automático
1	Ajuste la velocidad del ventilador a la posición de la velocidad alta.	Presione el botón <b>AUTO</b> (Menú).
2	Ajuste el control de temperatura al máximo.	Ajuste el control de la temperatura a la configuración deseada.
3	Ajuste el control de distribución de aire hacia la posición de ventilaciones de aire en el espacio para los pies.	

### Climatizador manual

**Nota:** Para reducir el empañamiento del parabrisas en climas húmedos, ajuste el control de distribución del aire a la posición de ventilaciones de aire del parabrisas.

### Climatizador automático

**Nota:** No ajuste las configuraciones cuando hace calor o frío extremo en el interior del vehículo. El sistema se ajusta automáticamente a las configuraciones anteriores guardadas. Para que el sistema funcione de forma eficiente, el panel de instrumentos y las ventilaciones laterales deben estar completamente abiertos.

**Nota:** Si selecciona la opción **AUTO** con baja temperatura ambiente, la corriente de aire se dirige hacia el parabrisas y las ventanillas laterales mientras que el motor esté frío.

**Nota:** Cuando el sistema está en modo **AUTO** y la temperatura interna y externa es elevada, el sistema selecciona automáticamente el aire recirculado para maximizar la refrigeración del interior. Cuando el aire alcanza la temperatura seleccionada, el sistema selecciona automáticamente el aire exterior.



# Climatización

## Configuración recomendada de la calefacción

	<b>Vehículo con climatizador manual</b>	<b>Vehículo con climatizador automático</b>
1	Ajuste la velocidad del ventilador al segundo ajuste máximo.	Presione el botón <b>AUTO</b> (Menú).
2	Ajuste el control de temperatura al punto medio de la configuración caliente.	Ajuste el control de la temperatura a la configuración deseada.
3	Ajuste el control de distribución de aire hacia la posición de ventilaciones de aire en el espacio para los pies.	

## Enfriamiento rápido del interior

	<b>Vehículo con climatizador manual</b>	<b>Vehículo con climatizador automático</b>
1	Ajuste el control de temperatura a la posición <b>MAX A/C</b> .	Presione el botón <b>MAX A/C</b> .
2	Ajuste la velocidad del ventilador a la posición de la velocidad alta.	
3	Conduzca con las ventanillas abiertas hasta que sienta que ingresa aire frío por las ventilaciones.	

## Configuración recomendada del enfriamiento

	<b>Vehículo con climatizador manual</b>	<b>Vehículo con climatizador automático</b>
1	Ajuste la velocidad del ventilador al segundo ajuste máximo.	Presione el botón <b>AUTO</b> (Menú).
2	Ajuste el control de temperatura al punto medio de la zona de frío.	Ajuste el control de la temperatura a la configuración deseada.
3	Ajuste el control de distribución de aire hacia la posición de las ventilaciones de aire del panel de instrumentos.	

# Climatización

## Desempeñado de las ventanas laterales en climas fríos

	Vehículo con climatizador manual	Vehículo con climatizador automático
1	Seleccione las ventilaciones del parabrisas con los botones de distribución de aire.	Presione el botón para descongelar y desempañar el parabrisas.
2	Oprima el botón <b>A/C</b> .	Ajuste el control de la temperatura a la configuración deseada.
3	Ajuste el control de la temperatura a la configuración deseada.	
4	Ajuste la velocidad del ventilador a la posición de la velocidad alta.	

## DESEMPAÑADOR DE PARABRISAS, LUNETA Y ESPEJOS RETROVISORES

### Luneta térmica

**Nota:** Asegúrese de que el vehículo esta en marcha antes de hacer funcionar las lunetas térmicas.



Presione el botón para desempañar la luneta térmica y limpiar la capa fina de hielo. La luneta térmica se apagará automáticamente después de un período corto.

**Nota:** No utilice hojas de afeitar ni ningún otro objeto afilado para quitar etiquetas del interior de la luneta térmica ni para limpiarla. La garantía del vehículo no cubre el daño causado a la grilla de la luneta térmica.

### Espejos retrovisores exteriores térmicos (Si está equipado)



Cuando enciende la luneta térmica, los espejos exteriores térmicos se encienden automáticamente.

**Nota:** No quite el hielo de los espejos con una espátula ni intente ajustar el cristal del espejo en su lugar si está congelado.

**Nota:** No limpie la carcasa ni el cristal de los espejos con productos abrasivos fuertes, combustible u otros productos de limpieza derivados del petróleo.

### FILTRO DE POLEN

El vehículo está equipado con un filtro de aire para el habitáculo, el cual le brinda a usted y a los pasajeros los siguientes beneficios:

- Mejora la comodidad de conducción al reducir la concentración de partículas.
- Mejora la limpieza del compartimento interior.
- Protege los componentes del climatizador de los depósitos de partículas.

Puede encontrar el filtro de aire para el habitáculo detrás de la guantera.

**Nota:** Asegúrese de tener siempre instalado un filtro de aire para el habitáculo. Esto evita que objetos extraños ingresen al sistema. Poner el sistema en funcionamiento sin un filtro podría provocar que el sistema se deteriore o dañe.

## Climatización

---

Reemplace el filtro de manera regular.

Para obtener más información sobre el filtro de aire para el habitáculo, o para reemplazar el filtro, consulte a un Concesionario Ford.

## MODO CORRECTO DE SENTARSE

### AVISOS



No recline demasiado el respaldo del asiento ya que esto podría causar que el ocupante se deslice por debajo del cinturón de seguridad, lo que provocaría graves lesiones en caso de choque.



Sentarse incorrectamente, fuera de posición o con el respaldo del asiento demasiado reclinado puede provocar lesiones graves o la muerte en caso de choque. Siempre siéntese derecho contra el respaldo del asiento y con los pies en el piso.



No coloque objetos más altos que el respaldo del asiento para reducir el riesgo de lesiones graves en caso de choque o durante un frenado brusco.

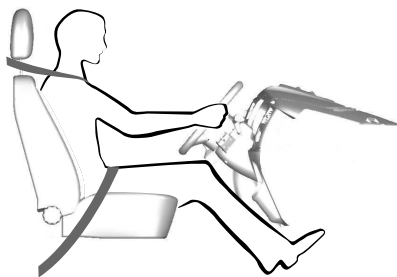

E68595

Cuando se los usa correctamente, el asiento, el apoyacabeza, el cinturón de seguridad y los airbags proporcionan una protección óptima en caso de choque.

Recomendamos que siga estas pautas:

- Siéntese derecho con la base de la columna lo más atrás posible.
- No recline el respaldo del asiento más de 30 grados.
- Ajuste el apoyacabeza de forma que la parte superior quede al mismo nivel que la parte superior de la cabeza y lo más adelante posible. Asegúrese de permanecer cómodo.
- Mantenga una distancia suficiente con respecto al volante. Recomendamos un mínimo de 10 pulgadas (25 centímetros) entre el esternón y la cubierta del airbag.
- Sujete el volante con los brazos ligeramente doblados.
- Doble las piernas ligeramente para que pueda pisar los pedales hasta el fondo.
- Coloque la sección superior de la correa del cinturón de seguridad en la parte central del hombro, y la sección inferior bien ajustada cruzando la parte baja de las caderas.

Asegúrese de que la posición de conducción sea cómoda y que pueda mantener el control total del vehículo.

## APOYACABEZAS

### AVISOS



Ajuste por completo el apoyacabeza antes de sentarse o conducir el vehículo. Esto ayudará a reducir el riesgo de sufrir lesiones en el cuello en caso de que se produzca un choque. No ajuste el apoyacabeza cuando el vehículo esté en movimiento.



Levante el apoyacabeza trasero cuando el asiento trasero esté ocupado por pasajeros.

# Asientos

## AVISOS



No debe quitar los apoyacabezas delanteros cuando los asientos delanteros estén ocupados.

## Ajuste de los apoyacabezas

Ajuste el apoyacabeza de manera que la parte superior quede nivelada con la parte superior de su cabeza.

Para levantar el apoyacabeza, tire el hasta apoyacabeza hacia arriba hasta alcanzar la posición deseada. Para bajar el apoyacabeza, presione el botón de bloqueo y baje el apoyacabeza hasta alcanzar la posición deseada. Asegúrese de que el apoyacabeza quede correctamente enganchado una vez que haya alcanzado la posición deseada.

## Desmontaje de los apoyacabezas

### Apoyacabezas delanteros

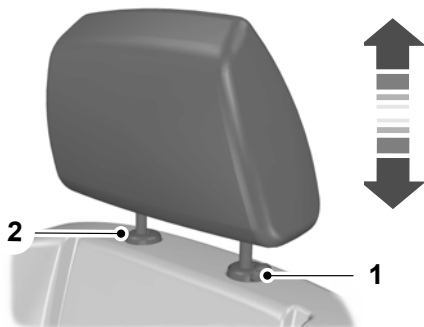

E140447

1. Mantenga presionado el botón de bloqueo.
2. Con una herramienta adecuada, libere las trabas de sujeción.

### Apoyacabezas laterales traseros



E135437

Presione el botón de bloqueo y desmonte el apoyacabezas.

### Apoyacabezas central trasero

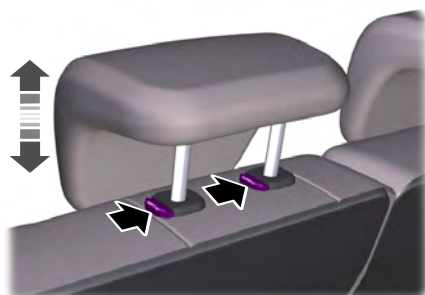

E135401

Oprima los botones de seguridad y desmonte el apoyacabeza.

# Asientos

## ASIENTOS DE AJUSTE MANUAL

### AVISOS



No ajuste el asiento o el respaldo del asiento del conductor mientras el vehículo está en movimiento. Ajustar el respaldo mientras el vehículo se encuentra en movimiento puede ocasionar que pierda el control del vehículo.



Mueva el asiento hacia adelante y hacia atrás después de soltar la palanca para asegurarse de que esté correctamente encajado.

Los asientos manuales delanteros pueden estar equipados con:



E197725

- A una barra para mover el asiento hacia atrás y hacia adelante,
- B una palanca para ajustar la altura del asiento,
- C una palanca para ajustar el ángulo del respaldo.

## Cómo ajustar el soporte lumbar (si está equipado)

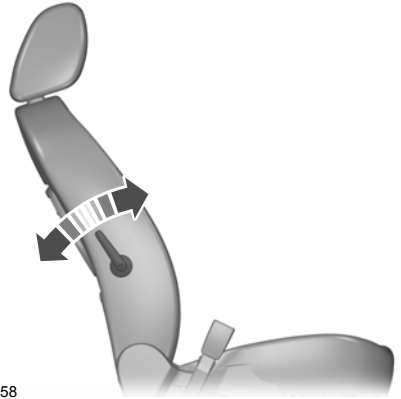

E78058

## ASIENTOS DE AJUSTE ELÉCTRICO

### AVISOS



No ajuste el asiento o el respaldo del asiento del conductor mientras el vehículo está en movimiento. Ajustar el respaldo mientras el vehículo se encuentra en movimiento puede ocasionar que pierda el control del vehículo.



Reclinar el respaldo puede hacer que un ocupante se deslice por debajo del cinturón de seguridad, lo que puede ocasionar lesiones personales graves en un choque.

# Asientos

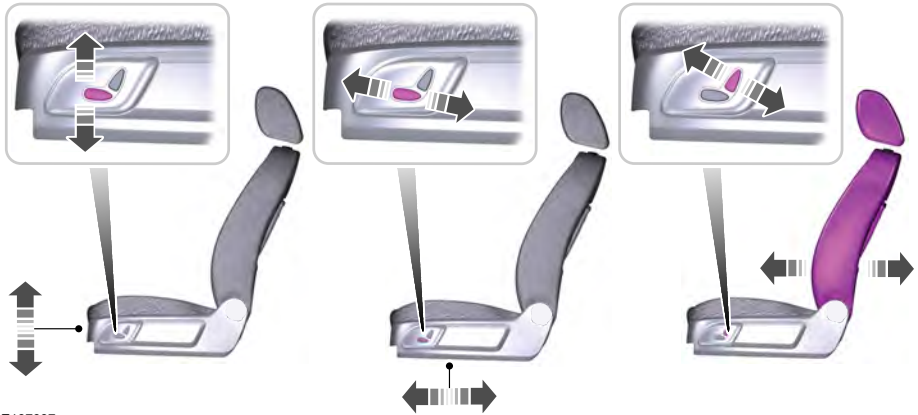

## ASIENTOS TRASEROS

### AVISOS

 Al rebatir los respaldos, tenga cuidado de no apretar sus dedos entre el respaldo y la estructura del asiento.

 Asegúrese de que los asientos y los respaldos estén bien asegurados y completamente enclavados en los dispositivos de bloqueo.

### Rebatimiento de los respaldos

**Nota:** Baje el apoyacabeza. Véase **Apoyacabezas** (página 97).



1. Presione y mantenga presionados los botones de desbloqueo.
2. Empuje el respaldo hacia adelante.

# Asientos

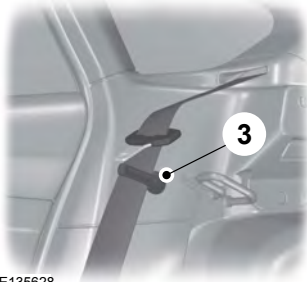

E135628

**Nota:** Asegúrese de que el cinturón de seguridad esté bien ajustado en el retractor.

3. Ubique los cinturones de seguridad en las trabas del revestimiento externo.

## Rebatimiento de los almohadones de los asientos y de los asientos traseros hacia adelante

### AVISOS



Asegúrese de que el indicador rojo no esté encendido cuando coloque los asientos en los sujetadores.



Baje el apoyacabeza. Véase **Apoyacabezas** (página 97).



Al introducir los dedos entre los almohadones de los asientos y el respaldo, tenga cuidado de no apretarlos con los puntos de anclaje ISOFIX y el soporte. Véase **Instalación de los sistemas de seguridad para niños** (página 17).

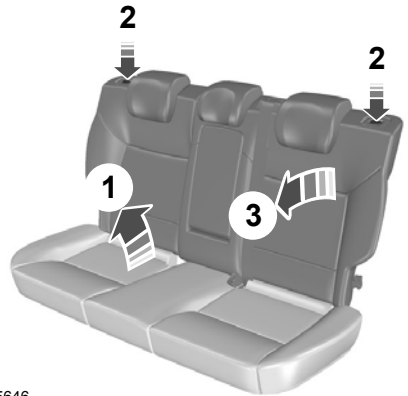

E135646

**Nota:** Sostenga el borde del almohadón para evitar los puntos de anclaje ISOFIX y los soportes.

1. Introduzca los dedos entre el almohadón y el respaldo, y pliegue el almohadón del asiento hacia adelante.
2. Presione y mantenga presionados los botones de desbloqueo.
3. Empuje el respaldo hacia adelante.

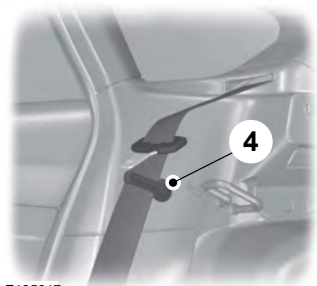

E135647



# Asientos

---

**Nota:** *Asegúrese de que el cinturón de seguridad esté bien ajustado en el retractor.*

4. Ubique los cinturones de seguridad en las trabas del revestimiento externo.

## **Rebatimiento de los respaldos a su posición original**

### **PELIGRO**



Cuando rebata los respaldos a su posición original, asegúrese de que los cinturones de seguridad queden a la vista de los pasajeros y no detrás del asiento.

---

# Tomacorrientes auxiliares

## Tomacorriente CC de 12 volts

### PELIGRO



No enchufe accesorios eléctricos opcionales en el enchufe del encendedor. El uso incorrecto del encendedor puede causar daños no cubiertos por la garantía y provocar un incendio o lesiones graves.

**Nota:** *Luego de arrancar el vehículo, puede usar el tomacorriente para alimentar dispositivos de 12 volts con una capacidad nominal máxima de corriente de 20 amperes.*

*Luego de apagar el motor, el suministro eléctrico funciona por un lapso de 30 minutos como máximo.*

**Nota:** *No inserte objetos que no sean el enchufe de un accesorio en el tomacorriente. Esto daña el tomacorriente y puede quemar el fusible.*

**Nota:** *No cuelgue del enchufe ningún tipo de accesorio ni soporte de accesorio.*

**Nota:** *No use los tomacorrientes con más capacidad que la del vehículo de 12 volts de CC o 180 watts, o podría quemarse un fusible.*

**Nota:** *No utilice el tomacorriente para hacer funcionar un encendedor.*

**Nota:** *El uso incorrecto del tomacorriente puede provocar daños que la garantía no cubre.*

**Nota:** *Mantenga siempre cerradas las tapas de los tomacorrientes cuando no estén en uso.*

Ponga en marcha el vehículo para usar la capacidad máxima del tomacorriente.

Para evitar que la batería del vehículo se descargue:

- No use el tomacorriente más de lo necesario luego de apagar el motor.
- No deje dispositivos conectados durante la noche o cuando el vehículo esté estacionado (P) durante períodos largos.

## Ubicación

Puede encontrar tomacorrientes en las siguientes ubicaciones:

- Sobre la consola central
- En la consola central.
- En la zona de carga.

# Compartimentos guardaobjetos

## POSAVASOS

### AVISOS



No coloque bebidas calientes en los portavasos cuando el vehículo esté en movimiento.



Asegúrese de que los vasos que coloque en los portavasos no obstruyan su visión mientras conduce.

## CONSOLA CENTRAL

Coloque los elementos en el portavasos con cuidado, incluidas las bebidas calientes, ya que podrían soltarse si frena bruscamente, acelera o colisiona.

Las funciones disponibles de la consola incluyen:

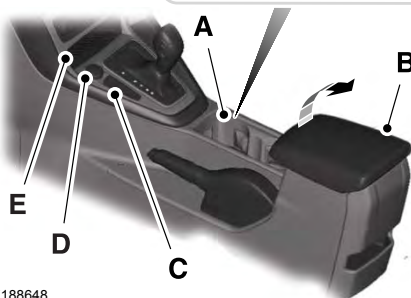
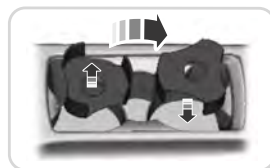

E188648

- A Portavasos con agarraderas y mecanismo de ajuste. Para usarlo, gire la pieza desmontable insertada.
- B Compartimento de almacenamiento con tomacorriente auxiliar, entrada auxiliar, puerto USB y centro multimedia.
- C Asistencia de estacionamiento.
- D Tomacorriente auxiliar
- E Puerto USB.

## Compartimentos guardaobjetos

---

### **CONSOLA DEL TECHO** (Si está equipado)



E131605

Presione cerca del borde posterior de la tapa para abrirla.

# Arranque y parada del motor

## INFORMACIÓN GENERAL

### AVISOS



La marcha lenta a velocidades altas del motor puede producir temperaturas muy altas en el motor y en el sistema de escape, lo que significa riesgo de incendio y otros daños.



No estacione, ni deje en marcha lenta ni conduzca el vehículo sobre pasto seco u otras superficies secas. El sistema de emisión de gases calienta el compartimiento del motor y el sistema de escape, lo cual genera riesgo de incendio.



No arranque el motor en un garaje cerrado ni en otras áreas cerradas. Los gases de escape pueden ser tóxicos. Siempre abra la puerta del garaje antes de arrancar el motor.



Si huele gases de escape dentro del vehículo, llévelo a un Concesionario Ford para que lo revise de inmediato. No conduzca el vehículo si percibe olor a gases de escape.

Si desconecta la batería, el vehículo puede exhibir características de manejo inusuales por aproximadamente 10 km después de volver a conectarlo. Esto se debe a que el sistema de control del motor se debe realinear con el motor. Puede ignorar cualquier característica de manejo inusual durante este período.

Al encender el motor, evite pisar el acelerador antes y durante la operación. Use el acelerador sólo cuando tenga dificultad para arrancar el motor.

## INTERRUPTOR DE ENCENDIDO



E72128

**Nota:** Asegúrese de que la llave esté limpia antes de introducirla en algún cilindro de seguro.

**0** (desconectado): el encendido está en OFF.

**Nota:** Cuando gire el encendido a OFF y salga del vehículo, no deje la llave puesta en el encendido. Esto podría hacer que la batería del vehículo se descargue.

**I** (accesorios): permite el uso de accesorios eléctricos, como la radio, aunque el motor no esté en marcha.

**Nota:** No deje el encendido demasiado tiempo en esta posición a fin de evitar pérdidas de la carga de la batería.

**II** (encendido): todos los circuitos eléctricos funcionan. Las luces y los indicadores de advertencia se encienden.

**III** (arranque): pone en marcha el motor. Suelte la llave tan pronto como arranque el motor.

## BOTÓN DE ARRANQUE SIN LLAVE (Si está equipado)

### PELIGRO



Revise siempre que el bloqueo del volante de dirección esté desactivado antes de intentar mover el vehículo. Si no lo desactiva, puede producirse un choque.

# Arranque y parada del motor

**Nota:** Es posible que el sistema no funcione si la llave pasiva se encuentra cerca de objetos de metal o dispositivos electrónicos, como llaves o teléfonos celulares.

**Nota:** El motor se apagará automáticamente si no vigila el vehículo. Esto contribuye a evitar que la batería del vehículo se descargue.

**Nota:** Debe colocar una llave pasiva válida dentro del vehículo para activar el encendido y arrancar el motor.

## Encendido del motor a modo accesorio



E142555

Presione el botón de arranque una vez sin colocar el pie sobre el pedal del freno ni del embrague. Este botón se encuentra en el panel de instrumentos, cerca del volante de dirección. Todos los circuitos eléctricos y los accesorios están en condiciones de funcionar, y se encienden las luces e indicadores de advertencia.

Presione el botón de arranque otra vez sin colocar el pie sobre el pedal del freno ni del embrague para encender el motor.

## Arranque del vehículo

### Vehículos con transmisión manual

1. Presione a fondo el pedal del embrague.
2. Presione brevemente el botón de arranque.

**Nota:** Si suelta el pedal del embrague cuando se está poniendo en marcha el motor, el giro del motor se detendrá.

### Vehículos con transmisión automática

1. Seleccione estacionamiento (P).
2. Presione a fondo el pedal del freno.
3. Presione brevemente el botón de arranque.

**Nota:** Si suelta el pedal del freno cuando se está poniendo en marcha el motor, el giro del motor se detendrá.

## El motor no arranca

El sistema no funciona si:

- Las frecuencias de la llave pasiva están bloqueadas.
- La batería de la llave pasiva está descargada.

Si no puede arrancar el vehículo, haga lo siguiente:

# Arranque y parada del motor

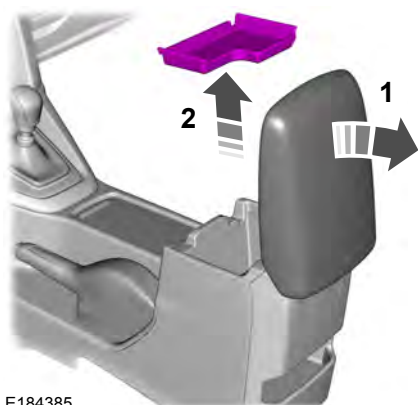

E184385

1. Abra la tapa del compartimento de almacenamiento de la consola del piso.
2. Retire la bandeja.

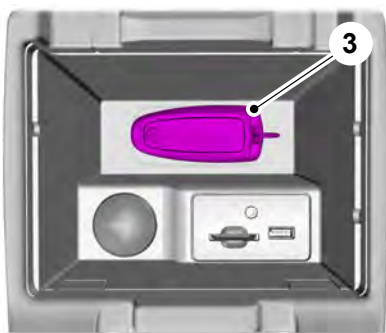

E184386

3. Coloque la llave pasiva en el símbolo que se encuentra en la parte inferior del compartimento de almacenamiento de la consola del piso.

4. Con la llave pasiva en esta posición, puede usar el botón de arranque para encender el motor y arrancar el vehículo.

## Vehículos con transmisión manual

Si el motor no gira cuando presiona a fondo el pedal del embrague y presiona el botón de arranque, haga lo siguiente:

1. Presione a fondo los pedales del embrague y del freno.
2. Presione el botón de arranque hasta que se encienda el motor.

**Nota:** Si suelta el pedal del embrague cuando se está poniendo en marcha el motor, el giro del motor se detendrá. Aparece un mensaje en la pantalla de información.

## Detención del motor cuando el vehículo no está en movimiento

### Vehículos con transmisión manual

Presione brevemente el botón de arranque.

### Vehículos con transmisión automática

1. Seleccione estacionamiento (P).
2. Presione el botón de arranque.

**Nota:** Se apagarán el encendido, todos los circuitos eléctricos y las luces e indicadores de advertencia.

# Arranque y parada del motor

## Detención del motor cuando el vehículo está en movimiento

### PELIGRO



Apagar el motor cuando el vehículo está en movimiento producirá que la asistencia para los frenos y la dirección no funcionen. La dirección no se trabará, pero se requerirá un mayor esfuerzo. Cuando el motor está apagado, algunos circuitos eléctricos, como los airbags, las luces y los indicadores de advertencia, también pueden estar desactivados. Si el encendido se apagó accidentalmente, puede colocar la palanca de cambios en punto muerto (N) y volver a arrancar el motor.

1. Mantenga presionado el botón de arranque o presiónelo tres veces en un lapso de dos segundos.
2. Coloque la palanca de cambios en punto muerto y aplique los frenos para detener el vehículo de forma segura.
3. Cuando el vehículo esté detenido, coloque la palanca de cambios en la posición de estacionamiento (P) y apague el motor.

## Arranque rápido

La función de arranque rápido permite volver a arrancar el vehículo dentro de los 10 segundos posteriores al apagado, incluso aunque no se detecte una llave pasiva válida.

Dentro de los 10 segundos posteriores al apagado, presione el pedal del freno y el botón de arranque. Una vez que transcurrieron 10 segundos, ya no puede arrancar el vehículo si no se detecta una llave pasiva válida.

Una vez que el vehículo arranca, permanece encendido hasta que se presiona el botón de arranque, aunque no se detecte una llave pasiva válida. Si abre o cierra una puerta mientras el motor está encendido, el sistema busca una llave pasiva.

No puede arrancar el vehículo si abre la puerta del lado del conductor y el sistema no detecta una llave pasiva válida.

## BLOQUEO DEL VOLANTE DE DIRECCIÓN - VEHÍCULOS CON: BOTÓN DE ARRANQUE SIN LLAVE (Si está equipado)

El vehículo cuenta con un dispositivo electrónico de bloqueo del volante que funciona de manera automática.

El sistema bloqueará el volante de dirección transcurrido un breve periodo una vez que haya estacionado el vehículo y siempre que la llave pasiva no se encuentre en el vehículo, o cuando el vehículo tenga activado los seguros.

**Nota:** *El sistema no bloqueará el volante de dirección cuando el encendido esté activado o mientras el vehículo esté en movimiento.*

## Desbloqueo del volante de dirección

Active el encendido para desbloquear el volante de dirección.

**Nota:** *Es posible que tenga que hacer girar ligeramente el volante de dirección para ayudar al proceso de desbloqueo.*



# Arranque y parada del motor

## BLOQUEO DEL VOLANTE DE DIRECCIÓN - VEHÍCULOS SIN BOTÓN DE ARRANQUE SIN LLAVE (Si está equipado)

### PELIGRO



Siempre revise que la dirección se encuentre libre antes de intentar mover el vehículo.

Para trabar el volante:

1. Retire la llave del encendido.
2. Gire ligeramente el volante para activar la traba.

Para destrabar el volante:

1. Coloque la llave en el encendido.
2. Gire la llave a la posición **I**.

**Nota:** *si hay una carga aplicada al volante, es posible que deba girar ligeramente el volante para ayudar a destrabarlo.*

## ARRANQUE DE UN MOTOR NAFTA

La velocidad de marcha del motor después del arranque está optimizada para minimizar las emisiones del vehículo y maximizar la comodidad en el habitáculo y el rendimiento del combustible.

**Nota:** *Puede hacer girar el motor durante un total de 60 segundos, sin que arranque, antes de que el sistema de arranque se desactive temporalmente. Los 60 segundos no tienen que ser todos juntos. Por ejemplo, si hace girar el motor 3 veces durante 20 segundos cada vez, sin que el motor arranque, alcanzó el límite de tiempo de 60 segundos. Cuando haya excedido el tiempo de giro del motor, aparecerá un mensaje en la pantalla de información. No puede intentar arrancar el motor durante al menos 15 minutos. Luego de 15 minutos, tiene un límite de tiempo de giro del motor de 15 segundos. Debe esperar 60 minutos antes de volver a girar el motor por 60 segundos.*

Antes de arrancar el vehículo, verifique lo siguiente:

- Asegúrese de que todos los ocupantes tengan abrochados sus cinturones de seguridad.
- Asegúrese de que los faros y los accesorios eléctricos estén apagados.
- Asegúrese de que el freno de estacionamiento esté accionado.
- Asegúrese de que la transmisión esté en estacionamiento (P) o en punto muerto (N).
- Gire la llave de encendido a la posición **II**. Si el vehículo cuenta con un encendido sin llave, consulte las siguientes instrucciones.

### Vehículos con llave de encendido

**Nota:** *No toque el pedal del acelerador.*

1. Presione a fondo el pedal de freno. Si el vehículo cuenta con una transmisión manual, presione el pedal del embrague por completo.
2. Gire la llave a la posición **III** para arrancar el motor.

**Nota:** *El motor puede continuar girando por hasta 15 segundos o hasta que arranque.*

# Arranque y parada del motor

**Nota:** Si el motor no arranca dentro de 10 segundos, espere un momento e inténtelo de nuevo.

## Vehículos con arranque sin llave

### El motor no arranca

Si no puede arrancar el motor después de tres intentos, espere 10 segundos y siga el procedimiento siguiente:

1. Si el vehículo cuenta con una transmisión automática, presione el pedal del freno por completo. Si el vehículo cuenta con una transmisión manual, presione el pedal del embrague por completo y aplique el freno de mano.
2. Mueva la palanca de cambios a la posición P o N.
3. Presione a fondo el pedal del acelerador y manténgalo allí.
4. Ponga en marcha el motor.

### Apagado automático

Esta función apaga el vehículo automáticamente si ha estado en marcha lenta durante un largo periodo. El encendido también se apaga para ahorrar batería. Antes de que el vehículo se apague, aparece un mensaje en la pantalla de información que muestra un temporizador con una cuenta regresiva de 30 segundos. Si no interviene dentro de estos 30 segundos, el vehículo se apagará. Aparece otro mensaje en la pantalla de información para informarle que el vehículo se ha apagado para ahorrar combustible. Arranque el vehículo como lo hace normalmente.

### Cancelación del apagado automático

**Nota:** No puede desactivar permanentemente la función de apagado automático. Cuando lo desactiva temporalmente, se activa en el siguiente ciclo de encendido.

Puede cancelar el apagado, o reiniciar el temporizador, en cualquier momento antes de que se acabe la cuenta regresiva de 30 segundos al realizar alguna de las siguientes opciones:

- Puede reiniciar el temporizador si interactúa con el vehículo (como presionar el pedal del freno o del acelerador).
- Puede desactivar, temporalmente, la función de apagado en cualquier momento en que el motor esté encendido (sólo durante el ciclo de encendido actual). Utilice la pantalla de información para hacerlo. Véase **Pantallas informativas** (página 78).
- Durante la cuenta regresiva antes del apagado, se le solicitará que presione OK o RESET (dependiendo del tipo de pantalla de información) para desactivar la función temporalmente (sólo durante el ciclo de encendido actual).

### Detención del motor cuando el vehículo no está en movimiento

#### Vehículos con llave de encendido

1. Para vehículos con transmisión automática, coloque la palanca de cambios en estacionamiento (P). Para vehículos con transmisión manual, coloque la palanca de cambios en punto muerto.
2. Gire la llave a la posición **O**.
3. Aplique el freno de estacionamiento.

# Arranque y parada del motor

---

## Vehículos con arranque sin llave

### Detención del motor cuando el vehículo está en movimiento

#### PELIGRO



Apagar el motor cuando el vehículo está en movimiento producirá que la asistencia para los frenos y la dirección no funcionen. La dirección no se trabará, pero se requerirá un mayor esfuerzo. Cuando el motor está apagado, algunos circuitos eléctricos, como los airbags, las luces y los indicadores de advertencia, también pueden estar desactivados. Si el encendido se apagó accidentalmente, puede colocar la palanca de cambios en punto muerto (N) y volver a arrancar el motor.

---

## Vehículos con llave de encendido

1. Coloque la palanca de cambios en punto muerto y aplique los frenos para detener el vehículo de forma segura.
2. Cuando el vehículo esté detenido, coloque la palanca de cambios en estacionamiento (P) o en punto muerto y apague el motor.
3. Aplique el freno de estacionamiento.

## Vehículos con arranque sin llave

### Protección contra gases de escape

#### PELIGRO



Si siente olor a gases del escape dentro del vehículo, haga que un Concesionario Ford lo inspeccione de inmediato. No conduzca el vehículo si percibe olor a gases de escape. Los gases de escape tienen monóxido de carbono. Tome precauciones para evitar los efectos nocivos.

---

## Información importante de ventilación

Si detiene el vehículo y deja el motor en marcha lenta por un largo periodo, le recomendamos que realice alguna de las siguientes acciones:

- Abra las ventanillas por lo menos 3 cm.
- Ajuste su climatizador a aire del exterior.

# Combustible y carga de combustible

## PRECAUCIONES DE SEGURIDAD

### AVISOS



No llene en exceso el tanque de combustible. La presión en un tanque excesivamente lleno puede causar fugas y aumentar las probabilidades de derrame de combustible e incendio.



El sistema de combustible podría estar bajo presión. Si escucha un silbido cerca de la tapa del depósito de combustible, no vuelva a cargar combustible hasta que el sonido se detenga. De lo contrario, el combustible podría derramarse en forma de rocío, y esto puede provocarle heridas graves.



Los combustibles pueden provocar heridas graves o incluso la muerte si no se usan o manipulan de la manera correcta.



El flujo de combustible que pasa a través de la boquilla del surtidor de combustible puede producir electricidad estática. Esto puede provocar un incendio si está rellenando un recipiente de combustible no conectado a tierra.



El combustible puede contener benceno, que es un agente cancerígeno.



Al cargar combustible, apague siempre el motor y nunca permita la presencia de chispas o llamas cerca de la válvula de llenado del tanque de combustible. Nunca fume ni use el teléfono celular mientras carga combustible. El vapor del combustible es extremadamente peligroso en ciertas condiciones. Evite inhalar gases en exceso.

Tenga en cuenta las siguientes recomendaciones al manipular combustible para automóviles:

- Apague todos los materiales para fumar o cualquier llama abierta antes de volver a cargar combustible.
- Siempre apague el vehículo antes de volver a cargar combustible.
- Los combustibles para automóviles pueden ser perjudiciales para la salud o incluso fatales si se los ingiere. Un combustible como la nafta es altamente tóxico y, si se ingiere, puede causar la muerte o lesiones permanentes. Si ingiere combustible, llame a un médico de inmediato, incluso si no se presentan síntomas inmediatos. Es posible que los efectos tóxicos del combustible no se manifiesten después de varias horas.
- Evite inhalar vapores de combustible. La inhalación excesiva de vapor de combustible de cualquier tipo puede provocar irritación en los ojos y las vías respiratorias. En casos graves, la inhalación excesiva o prolongada de vapor de combustible puede causar enfermedades graves o lesiones permanentes.
- Evite que el combustible entre en contacto con los ojos. Si se salpica combustible en los ojos, quítese los lentes de contacto (si usa), lávese con agua durante 15 minutos y busque atención médica. Si no busca atención médica adecuada, puede sufrir una lesión permanente.

# Combustible y carga de combustible

- Los combustibles también pueden ser perjudiciales si se absorben a través de la piel. Si el combustible salpica la piel, la ropa o ambos, quítese la prenda contaminada de inmediato y lávese cuidadosamente con agua y jabón. El contacto reiterado o prolongado de la piel con el combustible o su vapor puede causar irritación en la piel.
- Tenga especial cuidado si está tomando Antabus o cualquier otra forma de disulfiram para tratar el alcoholismo. La inhalación de vapores de nafta puede provocar una reacción adversa, heridas graves o enfermedades. Si el combustible salpica la piel, lave las partes afectadas con agua y jabón de inmediato. Consulte a un médico enseguida si experimenta cualquier tipo de reacción adversa.

**Nota:** No use nafta con aditivos que contengan componentes metálicos, incluido el manganeso. Los estudios indican que estos tipos de aditivos deterioran los componentes del control de emisión de gases. Algunas compañías petroleras utilizan manganeso como aditivo en sus naftas. Corrobore esta información en la estación de servicio antes de recargar combustible.

**Nota:** Le recomendamos que sólo utilice combustible de alta calidad que provenga de una fuente confiable.

**Nota:** Le recomendamos que no use aditivos adicionales u otras sustancias de motor para el uso normal del vehículo.

Use nafta sin plomo de 95 octanos (95 RON).

Su vehículo está preparado para funcionar con mezclas de etanol de hasta un 10 % (E10).

**Nota:** Use como mínimo nafta grado 2, que cumpla con la regulación de la Secretaría de Energía.

## CALIDAD DEL COMBUSTIBLE

### AVISOS



No mezcle la nafta con aceite, diesel u otros líquidos. Esto podría causar una reacción química.



No use nafta con plomo ni nafta con aditivos que contengan otros componentes metálicos (por ejemplo, aditivos a base de manganeso). Los componentes metálicos podrían dañar el sistema de emisión de gases.

## BAJONIVEL DE COMBUSTIBLE

Evite quedarse sin combustible, ya que esto puede afectar negativamente los componentes del motor.

Si se queda sin combustible:

**Nota:** La nafta con plomo causa daño permanente en los sensores del catalizador y de oxígeno que se encuentran en el sistema de escape. Ford no se responsabiliza por los daños causados por el uso de nafta con plomo. Este tipo de daños no está cubierto por la garantía. Si por error cargó nafta con plomo, no encienda el motor y comuníquese con un Concesionario Ford de inmediato.

# Combustible y carga de combustible

- Es posible que deba encender y apagar el vehículo varias veces después de agregar combustible para permitir que el sistema bombee el combustible desde el tanque hasta el motor. Al volver a arrancar, el tiempo de giro tardará unos segundos más de lo normal. En caso de encendido sin llave, sólo arranque el motor. El tiempo de giro será mayor que lo normal.
- Por lo general, agregar 4 L de combustible es suficiente para que el motor vuelva a arrancar. Si el vehículo se queda sin combustible en una pendiente pronunciada, podrá necesitar más de 4 L.





## CATALIZADOR

### PELIGRO

 No estacione ni deje el vehículo en marcha sobre hojas secas, pasto seco u otros materiales combustibles. El escape irradiará una cantidad considerable de calor durante el funcionamiento y después de que haya apagado el motor. Esto representa un riesgo potencial de incendio.

## Conducción con convertidor catalítico

### AVISOS

-  Evite quedarse sin combustible.
-  No haga girar el motor por mucho tiempo.
-  No haga funcionar el motor cuando alguno de los cables de bujía esté desconectado.
-  No arranque el vehículo empujándolo o remolcándolo. Use cables puente para batería. Véase **Arranque con cables de emergencia** (página 163).

### AVISOS



No apague el encendido durante la conducción.

## CARGA DE COMBUSTIBLE

### AVISOS



Al cargar combustible, apague siempre el motor y nunca permita la presencia de chispas o llamas cerca de la válvula de llenado del tanque de combustible. Nunca fume ni use el teléfono celular mientras carga combustible. El vapor del combustible es extremadamente peligroso en ciertas condiciones. Evite inhalar gases en exceso.



No extraiga la boquilla del surtidor de combustible de su posición de totalmente insertada cuando recargue combustible.



No llene en exceso el tanque de combustible. La presión en un tanque excesivamente lleno puede causar fugas y aumentar las probabilidades de derrame de combustible e incendio.



Espere al menos 10 segundos antes de quitar la boquilla del surtidor de combustible para que los residuos de combustible se drenen hacia el tanque.



Si utiliza una pistola de rocío de alta presión para lavar el vehículo, sólo rocíe la tapa del depósito de combustible brevemente a una distancia no menor de 20 cm.

No intente arrancar el motor si llenó el tanque de combustible con el combustible incorrecto. Esto puede generar daños al motor que no están cubiertos por la garantía del vehículo. Haga que revisen el vehículo inmediatamente.

# Combustible y carga de combustible

## Tapa del depósito de combustible

**Nota:** Si utiliza una pistola de rocío de alta presión para lavar el vehículo, sólo rocíe la tapa del depósito de combustible brevemente, a una distancia de no menos de 20 cm.

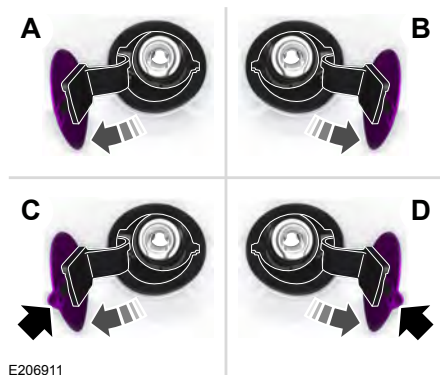

E206911

- A Tipo 1- Lado izquierdo: presione la tapa de llenado del tanque de combustible para abrirla.
  - B Tipo 1- Lado derecho: presione la tapa de llenado del tanque de combustible para abrirla.
  - C Tipo 2- Lado izquierdo: tire de la tapa de llenado del tanque de combustible para abrirla.
  - D Tipo 2- Lado derecho: tire de la tapa de llenado del tanque de combustible para abrirla.
1. Presione el botón de desbloqueo en el control eléctrico de bloqueo de puerta para desbloquear la tapa de llenado de combustible.
  2. Abra completamente la tapa de llenado del tanque de combustible hasta que se active.

## Tapón del depósito de combustible

El tapón de llenado del tanque de combustible del vehículo posee un diseño de vueltas regular, con dos o tres vueltas.

Para cargar combustible en el vehículo:

1. Gire el tapón de llenado del tanque de combustible hacia la izquierda y retírela.
2. Cuelgue el cable de amarre del tapón de llenado en el gancho de la tapa del tanque de combustible.
3. Cuando termine de cargar combustible, coloque el tapón de llenado del tanque de combustible.
4. Gire el tapón de llenado del tanque de combustible hacia la derecha, dos o tres vueltas, hasta oír tres clics.

Si debe reemplazar el tapón de llenado del tanque de combustible, use el tapón correcto para su vehículo. Si no se usa el tapón de llenado del tanque de combustible correcto, la garantía del vehículo por cualquier daño al tanque de combustible o al sistema de combustible puede quedar anulada.

## Cargar combustible

1. Gire el encendido a OFF (apagado).
2. Abra completamente el tapón de llenado del tanque de combustible hasta que se active.
3. Quite el tapón de llenado del tanque de combustible.

## Combustible y carga de combustible

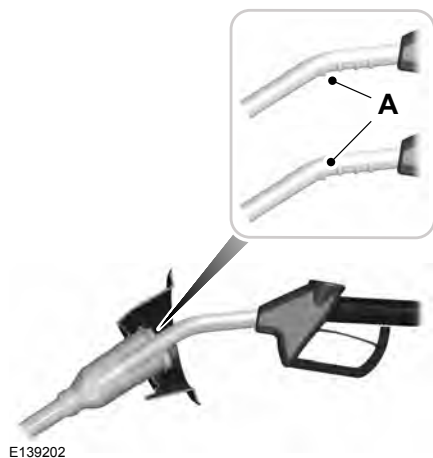

4. Inserte la boquilla del surtidor de combustible hasta la primera muesca de la boquilla A. Manténgala apoyada sobre el revestimiento de la abertura del tubo de llenado del tanque de combustible.

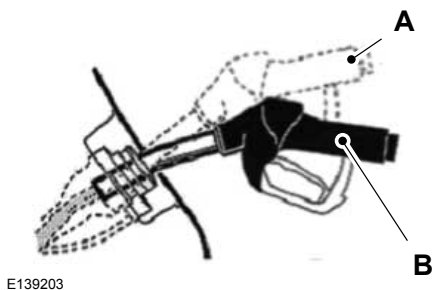

5. Sostenga la boquilla del surtidor de combustible en la posición B cuando cargue combustible. Si sostiene la boquilla del surtidor de combustible en la posición A durante la recarga de combustible podría verse afectado el flujo de combustible, y la boquilla del surtidor de combustible podría detenerse antes de que el tanque de combustible esté lleno.

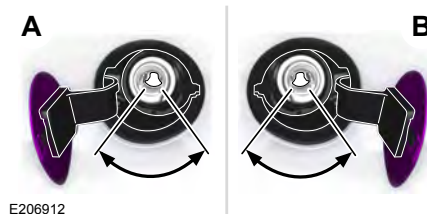

6. Accione la boquilla del surtidor de combustible dentro de la zona mostrada.



7. Eleve ligeramente la boquilla del surtidor de combustible y, luego, extráigala lentamente.
8. Vuelva a colocar el tapón y cierre la tapa de llenado del tanque de combustible.



# Combustible y carga de combustible

## CONSUMO DE COMBUSTIBLE

**Nota:** *La cantidad de combustible utilizable en la reserva de vacío varía y no se puede confiar en ella para aumentar la autonomía. Al recargar combustible en el vehículo después de que el indicador de combustible señale vacío, es posible que no pueda llenar la cantidad total de combustible con respecto a la capacidad completa del tanque de combustible debido a que aún queda combustible en la reserva de vacío del tanque.*

La capacidad indicada es la diferencia entre la cantidad de combustible en el tanque lleno y cuando el indicador de combustible señala que está vacío. La reserva de vacío es la cantidad de combustible restante en el tanque luego de que el indicador de combustible señala que está vacío.

Su Concesionario puede aconsejarle cómo mejorar el consumo de combustible.

### Llenado del tanque

Para obtener resultados consistentes al llenar el tanque de combustible:

- Apague el motor antes de cargar combustible; el motor en marcha puede resultar en una lectura imprecisa.
- Use el mismo índice de llenado (bajo, medio, alto) cada vez que llene el tanque.
- La capacidad máxima del tanque, durante el llenado, se alcanza cuando el surtidor se corta de forma automática por segunda vez.

Los resultados son más precisos cuando el método de llenado es constante.

## Cálculo del consumo de combustible

No calcule el consumo de combustible durante los primeros 1.500 km de conducción (este es el período de asentamiento del motor); se obtendrá una medida más precisa después de 3.000 km. Además, el costo del combustible, la frecuencia de recarga o las lecturas del indicador de combustible no son buenas maneras de medir el consumo de combustible.

1. Llene el tanque de combustible por completo y anote la lectura inicial del odómetro.
2. Cada vez que llene el tanque, anote la cantidad de combustible que agregó.
3. Después de llenar al menos tres a cinco veces el tanque de combustible, llénelo y anote la lectura actual del odómetro.
4. Reste la lectura inicial del odómetro a la lectura actual.
5. Para calcular el consumo de combustible, divida los kilómetros viajados por los litros usados.

Mantenga un registro durante al menos un mes y anote el tipo de conducción (ciudad o ruta). Esto proporciona una estimación precisa del consumo de combustible del vehículo para las condiciones actuales de manejo. Además, mantener registros durante el verano y el invierno muestra la forma en que la temperatura afecta el consumo de combustible. En general, a menor temperatura, menor consumo de combustible.

# Combustible y carga de combustible

## SISTEMA DE CONTROL DE EMISIONES

### AVISOS



No estacione ni deje el motor en ralentí ni maneje su vehículo sobre pasto seco u otras superficies secas.

El sistema de emisión de gases calienta el compartimiento del motor y el sistema de escape, lo que puede provocar un incendio.



Las pérdidas del escape pueden provocar el ingreso de gases nocivos y potencialmente letales al

compartimiento de pasajeros. Si siente olor a gases del escape dentro de su vehículo, haga que su Concesionario Ford lo inspeccione de inmediato. No conduzca si siente olor a gases del escape.

Para asegurarse de que el catalizador y las demás piezas de control de emisión de gases sigan funcionando correctamente:

- Use sólo el combustible especificado.
- Evite quedarse sin combustible.
- No apague el vehículo mientras está en movimiento, especialmente a altas velocidades.
- Lleve a cabo los puntos mencionados en la información de mantenimiento programado de acuerdo al programa especificado.

Las indicaciones de mantenimiento programado mencionados en la información de mantenimiento programado son esenciales para la vida útil y el rendimiento del vehículo y de su sistema de emisión de gases.

Si utiliza piezas que no sean Ford, Motorcraft® o autorizadas por Ford para los reemplazos de mantenimiento o para el servicio de componentes que afecten el control de emisión de gases, dichas piezas que no sean Ford deben ser equivalentes a las piezas de Ford originales en cuanto al rendimiento y la durabilidad.

El encendido de la luz indicadora de mal funcionamiento, la luz de advertencia del sistema de carga o la luz de advertencia de temperatura, las pérdidas de líquido, los olores extraños, el humo o la pérdida de potencia del motor podrían indicar que el sistema de control de emisión de gases no funciona correctamente.

Un sistema de escape dañado o con fallas puede permitir que los gases de escape ingresen al vehículo. Lleve a inspeccionar y reparar de inmediato el sistema de escape dañado o con fallas.

No efectúe cambios no autorizados en el vehículo o en el motor. Por ley, los propietarios de vehículos y las personas que fabriquen, reparen, revisen, vendan, alquilen, comercialicen o supervisen una flota de vehículos, no están autorizados a quitar intencionalmente un dispositivo de control de emisión de gases o a impedir su funcionamiento. La información sobre el sistema de emisión de gases de su vehículo se encuentra en la etiqueta de información sobre el control de emisión de gases del vehículo que está en el motor o cerca de este. Esta etiqueta también incluye la cilindrada del motor.

Para obtener más información, consulte la información de la garantía.

# Combustible y carga de combustible

## Diagnóstico a bordo (EOBD)

Su vehículo tiene un sistema de diagnóstico a bordo (EOBD) que monitorea el sistema de control de emisión de gases del motor. Este sistema protege el medioambiente al asegurar que el vehículo siga cumpliendo con las normas gubernamentales de emisiones de gases. Además, el sistema EOBD ayuda a su Concesionario Ford a prestar la asistencia adecuada a su vehículo.



Cuando se enciende la luz indicadora de mal funcionamiento es porque el sistema EOBD ha detectado una falla. Las fallas temporales pueden causar que la luz indicadora de mal funcionamiento se ilumine.

Algunos ejemplos de desperfectos temporales son:

- el vehículo se quedó sin combustible—el motor puede fallar o funcionar de forma deficiente,
- el combustible es de mala calidad o contiene agua—el motor puede fallar o funcionar de forma deficiente,
- maneja en agua profunda—el sistema eléctrico podría estar húmedo.

Usted puede corregir estos desperfectos temporales llenando el tanque de combustible con combustible de alta calidad o permitiendo que el sistema eléctrico se seque. Después de tres ciclos de manejo sin que se presenten éstos u otros desperfectos temporales, la luz indicadora de mal funcionamiento debe permanecer apagada la próxima vez que arranque el motor. Un ciclo de manejo consta de un arranque del motor en frío seguido de un manejo combinado en ruta y en ciudad. No se requiere un servicio adicional del vehículo.

Si la luz indicadora de mal funcionamiento permanece encendida, haga revisar su vehículo lo más pronto posible. A pesar de que algunos desperfectos detectados por el EOBD pueden no tener síntomas claros, si continúa manejando con la luz indicadora de mal funcionamiento encendida puede generar aumentos de emisiones, reducir el rendimiento del combustible o disminuir la fluidez del funcionamiento del motor y de la transmisión, lo que puede llevar a reparaciones más costosas.

# Caja de cambios

## CAJA DE CAMBIOS MANUAL

### Uso del embrague

**Nota:** No presionar a fondo el pedal del embrague podría generar un esfuerzo mayor para poner un cambio y el gasto prematuro de los componentes de la transmisión o daños en ella.

**Nota:** No maneje con el pie sobre el pedal del embrague ni lo use para mantener el vehículo parado mientras espera en una cuesta. Estas acciones reducirán la vida útil del embrague y podrían anular la garantía del embrague.

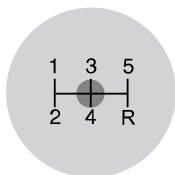

E157512

Los vehículos con transmisión manual tienen un seguro de interbloqueo del motor de arranque que evita que este gire, a menos que se presione por completo el pedal del embrague.

### Arranque del vehículo

#### PELIGRO



Asegúrese de que la alfombra esté correctamente ubicada para que no impida la completa extensión del pedal del embrague.

1. Asegúrese de que el freno de mano esté aplicado por completo y mueva la palanca de cambios a punto muerto.

2. Presione a fondo el pedal del embrague y luego arranque el motor.
3. Presione el pedal del freno y mueva la palanca de cambio a primera (1) o a marcha atrás (R).
4. Libere el freno de estacionamiento y suelte lentamente el pedal del embrague mientras presiona ligeramente el acelerador.

Durante cada cambio, asegúrese de pisar a fondo el pedal del embrague.

### Velocidades de cambio recomendadas

**Nota:** No mueva la palanca de cambios a primera (1) cuando la velocidad del vehículo supere las 25 km/h. Esto dañará el embrague.

Le recomendamos que cambie de velocidad según la siguiente guía para lograr el mejor rendimiento del combustible posible para su vehículo.

#### 1.6L

Cambio de	Velocidad recomendada cuando el motor está frío	Velocidad recomendada cuando el motor está caliente
1 - 2	20 km/h	15 km/h
2 - 3	35 km/h	32 km/h
3 - 4	60 km/h	50 km/h
4 - 5	75 km/h	75 km/h

# Caja de cambios

## 2.0L

Cambio de	Velocidad recomendada cuando el motor está frío	Velocidad recomendada cuando el motor está caliente
1 - 2	20 km/h	17 km/h
2 - 3	37 km/h	33 km/h
3 - 4	55 km/h	49 km/h
4 - 5	70 km/h	65 km/h

### Marcha atrás

**Nota:** No mueva la palanca de cambios a marcha atrás (R) cuando el vehículo esté en movimiento. Esto puede dañar la transmisión.

1. Pise a fondo el pedal del embrague para desacoplar el embrague.
2. Mueva la palanca de cambios a punto muerto y espere al menos tres segundos antes de moverla a marcha atrás (R).

Si la marcha atrás no está completamente enganchada, presione el pedal del embrague y coloque la palanca de cambios en punto muerto. Suelte el pedal del embrague durante un momento, vuelva a pisarlo y coloque la palanca de cambios nuevamente en marcha atrás (R).

### Estacionamiento del vehículo

#### PELIGRO



No estacione el vehículo con la palanca de cambios en punto muerto. Su vehículo puede moverse inesperadamente y lesionar a terceros. Coloque la palanca de cambios en primera (1) y accione por completo el freno de mano.

Para estacionar su vehículo:

1. Presione el pedal del freno y mueva la palanca de cambio a punto muerto.
2. Accione por completo el freno de mano, mantenga presionado el pedal del embrague y luego mueva la palanca de cambios a primera (1).
3. Gire el encendido a OFF (apagado).

## CAJA DE CAMBIOS AUTOMÁTICA

### AVISOS



Siempre aplique por completo el freno de mano y asegúrese de colocar la transmisión en estacionamiento (P). Apague el encendido y saque la llave cada vez que baje del vehículo.



No aplique el pedal del acelerador y el pedal del freno al mismo tiempo. Presionar los dos pedales al mismo tiempo durante más de unos segundos limitará el rendimiento del motor, lo cual puede dificultar mantener la velocidad en el tráfico y causar lesiones graves.

Algunos sonidos y características de cambios son exclusivas de la transmisión PowerShift del vehículo. Estos sonidos o características se sentirán cuando la transmisión realice una operación. Estas operaciones son normales y no afectan la durabilidad de la transmisión. Es posible que note las siguientes características de esta tecnología:

# Caja de cambios

- Aunque las marchas se cambien de manera automática, la sensación y el sonido que experimentará con la transmisión Powershift es similar a la de los sistemas de transmisión manual, esto es normal.
- La transmisión Powershift realiza continuamente ajustes electrónicos para optimizar la calidad de los cambios. Durante el período de rodaje inicial, es posible que sienta pequeñas vibraciones al acelerar el vehículo a baja velocidad.

## Posiciones de la palanca de cambios



E142628

- P Estacionamiento.
- R Marcha atrás.
- N Punto muerto.
- D Conducir.
- S Modo deportivo

Presione el botón en la parte delantera de la palanca de cambios para alternar entre las posiciones.

La posición de la palanca de cambios se mostrará en el cuadro de instrumentos.

## Estacionamiento (P)

### PELIGRO



Mueva la palanca de cambios a estacionamiento (P) sólo cuando el vehículo permanece inmóvil.

En esta posición, no se transmite energía a las llantas de tracción y la transmisión está bloqueada. Puede arrancar el motor con la palanca de cambios en esta posición.

**Nota:** *Suena una alarma de advertencia si abre la puerta del conductor y no ha movido la palanca de cambios a la posición de estacionamiento (P).*

## Marcha atrás (R)

### PELIGRO



Mueva la palanca de cambios a marcha atrás (R) sólo cuando el vehículo esté estacionado y el motor esté en marcha lenta.

Coloque la palanca de cambios en la posición marcha atrás (R) para poder mover el vehículo hacia atrás.

## Punto muerto (N)

### PELIGRO



En Punto muerto (N), el vehículo puede andar libremente. Si desea bajarse del vehículo, asegúrese de aplicar el freno de mano.

En esta posición, no se transmite energía a las llantas de tracción, pero la transmisión no está bloqueada. Puede arrancar el motor con la palanca de cambios en esta posición.

# Caja de cambios

## Directa (D)

Directa (D) es la posición de conducción normal para lograr el mejor consumo de combustible y la mejor fluidez. Coloque la palanca de cambios en la posición directa (D) para poder mover el vehículo hacia adelante y cambiar automáticamente a otras marchas.

La transmisión cambiará a la marcha adecuada para obtener un rendimiento óptimo basado en la temperatura ambiente, la pendiente del camino, la carga del vehículo y sus comandos.

## Modo deportivo (S)

Para activar el modo deportivo, mueva la palanca de cambios a la posición deportivo (S). En Modo deportivo, la transmisión pondrá la marcha óptima a fin de asegurar el mejor rendimiento. La selección de marcha es comúnmente inferior a Directa (D) y los cambios son más rápidos.

## Caja de cambios automática SelectShift™

Con esta función, puede cambiar las marchas como desee.

Siempre y cuando la velocidad del motor no exceda el límite máximo, puede cambiar a una marcha inferior. SelectShift cambia la marcha automáticamente cuando la velocidad del motor es baja a fin de evitar que el vehículo se detenga repentinamente.

**Nota:** *Puede dañarse el motor si mantiene un exceso de revoluciones sin cambiar de marcha.*

SelectShift no sube de marcha automáticamente, incluso si el motor se aproxima al límite de RPM., a menos que el pedal del acelerador esté presionado al tope. Note que se encenderá una luz indicadora del cambio, la cual le alertará cuándo realizar el cambio para obtener el mayor nivel de eficacia y el mejor rendimiento del combustible.

**Si cuenta con un botón de alternancia en el lateral de la palanca de cambios, presione el botón + para activar SelectShift.**

- Presione el botón (+) para subir de marcha.
- Presione el botón (-) para bajar de marcha.



E142629

**Si cuenta con palancas ubicadas en el volante de dirección, tire de la palanca + en el volante de dirección para activar SelectShift.**

- Tire de la palanca derecha (+) para subir de marcha.
- Tire de la palanca izquierda (-) para bajar de marcha.

# Caja de cambios



## SelectShift en Directa (D):

- Permite realizar un control manual temporal sobre la selección de marcha cuando deba reaccionar ante una situación más demandante (por ejemplo, durante el remolque de un vehículo o cuando sobrepase otro vehículo). Este modo mantiene la marcha seleccionada durante un momento según la participación del conductor (por ejemplo, cuando gira el volante de dirección o presiona el pedal del acelerador).

## SelectShift en Modo deportivo (S):

- Permite seleccionar marchas de forma manual sin tiempo de espera.

Para salir del modo SelectShift, debe realizar lo siguiente:

- Si el vehículo está en Directa (D), mueva la palanca de cambios a Modo deportivo (S) y nuevamente a Directa (D).
- Si el vehículo está en Modo deportivo (S), mueva la palanca de cambios a Directa (D) y nuevamente a Modo deportivo (S). ●
- Únicamente en vehículos con gasoil: Mantenga presionado el botón de alternancia + (si está equipado) o la palanca + en el volante de dirección (si está equipado) durante 3 segundos.

En el cuadro de instrumentos se muestra la marcha que está seleccionada. Si se requiere una marcha que no está disponible por la condición del vehículo (velocidad muy baja o alta del motor), la luz de la marcha actual parpadeará tres veces.

**Nota:** Cuando el pedal del acelerador está presionado al máximo, la transmisión puede cambiar automáticamente a una marcha inferior para obtener un rendimiento máximo.

**Nota:** Con ciertas transmisiones, puede hacerse a un lado en segunda marcha usando SelectShift bajo condiciones de poca tracción. Para llevar a cabo esta acción, ponga la marcha en Directa (D) o Modo deportivo (S) y presione el botón de alternancia + (si está equipado) o tire de la palanca + (si está equipada) hasta que aparezca el número 2 en el panel. Su vehículo está listo para cambiar a segunda marcha.

## Palanca de liberación para la posición de estacionamiento de emergencia

### AVISOS



No conduzca su vehículo hasta que verifique que las luces de freno funcionan.



Cuando realice este procedimiento, debe cambiar la transmisión de Estacionamiento (P), lo que significa que el vehículo puede moverse libremente. Para evitar un movimiento no deseado del vehículo, ponga el freno de mano completamente antes de realizar este procedimiento. Use cuñas para llantas si es necesario.



## Caja de cambios

### AVISOS



Si libera por completo el freno de mano, pero la luz de advertencia del freno continua encendida, los frenos podrían no estar funcionando correctamente. Haga que verifiquen el vehículo tan pronto como sea posible.

**Nota:** En algunos mercados esta función estará desactivada.

El vehículo cuenta con una función de interbloqueo freno-marcha que no permite sacar la palanca de cambios de Estacionamiento (P) cuando el motor está en marcha y el pedal del freno no está presionado.

Si no puede sacar la palanca de cambios de la posición de estacionamiento (P) con el motor en marcha y el pedal de freno presionado, puede haberse producido una falla. Es posible que se haya quemado un fusible o que las luces de freno del vehículo no funcionen correctamente. Véase **Tabla de especificaciones de los fusibles** (página 167).

Si no se ha quemado el fusible y las luces de freno funcionan correctamente, el siguiente procedimiento le permitirá sacar la palanca de cambios de la posición de estacionamiento (P):

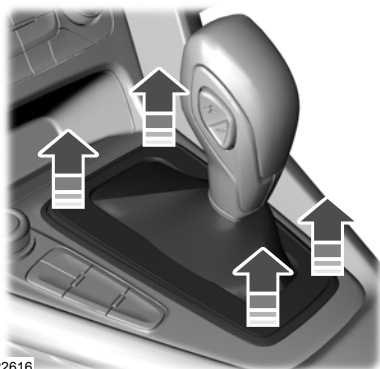

E222616

1. Retire el fuelle y el panel de revestimiento de la palanca de cambios.

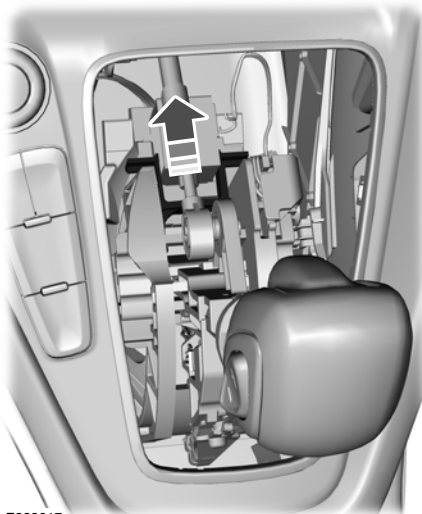

E222617

# Caja de cambios

---

2. Con una herramienta adecuada, presione la palanca hacia adelante mientras tira de la palanca de cambios para cambiar la marcha de Estacionamiento (P) y colocarla en Punto muerto (N).
3. Haga a un lado la herramienta y vuelva a colocar el fuelle y el panel de revestimiento de la palanca de cambios.
4. Encienda el vehículo y suelte el freno de mano.

## **Aprendizaje adaptable de la Caja de cambios automática**

Esta función podría aumentar la durabilidad y brindar una sensación de marchas consistentes durante la vida útil del vehículo. Un vehículo nuevo o una transmisión nueva pueden tener marchas firmes, suaves o ambas. Este funcionamiento se considera normal y no afecta la función o durabilidad de la transmisión. Con el tiempo, el proceso de aprendizaje adaptativo actualiza completamente el funcionamiento de la transmisión.

## **Si el vehículo queda atascado en barro o nieve**

**Nota:** *No balancee el vehículo si el motor no está a la temperatura de funcionamiento normal, de lo contrario, podría dañarse la transmisión.*

**Nota:** *No balancee el vehículo por más de un minuto, de lo contrario, podrían dañarse la transmisión y los neumáticos o podría sobrecalentarse el motor.*

Si el vehículo queda atascado en lodo o nieve, es posible balancearlo para sacarlo alternando entre velocidades de avance y marcha atrás, y haciendo una pausa entre los cambios en un patrón constante.

Presione ligeramente el acelerador en cada velocidad.

## INFORMACIÓN GENERAL

### PELIGRO



Manejar mientras está distraído puede tener como consecuencia la pérdida de control del vehículo, un choque y lesiones. Le recomendamos enfáticamente que tenga extrema precaución cuando utilice cualquier dispositivo que pudiera distraerlo mientras conduce. Su responsabilidad principal es la operación segura de su vehículo. No recomendamos el uso de dispositivos portátiles mientras maneja y se sugiere el uso de sistemas operados por voz cuando sea posible. Asegúrese de estar al tanto de todas las leyes locales correspondientes que puedan afectar el uso de dispositivos electrónicos mientras maneja.

**Nota:** *Los ruidos ocasionales de los frenos son normales. Si durante el frenado se produce un sonido de contacto metal-metal o de chirrido o rechinado continuo, es posible que las zapatas de freno estén desgastadas. Si el vehículo presenta una vibración o temblor continuo en el volante durante el frenado, lo debe revisar un Concesionario Ford.*

**Nota:** *Se puede acumular polvillo de los frenos sobre las ruedas, incluso en condiciones normales de operación. La acumulación de polvo en los frenos es inevitable a medida que estos se desgastan. Véase **Limpieza de llantas** (página 204).*

**Nota:** *Según las leyes y reglamentaciones vigentes en el país para el cual se fabricó el vehículo, es posible que las luces de freno parpadeen durante un frenado brusco. Después de esto, es posible que también destellen las luces intermitentes de emergencia cuando el vehículo se detenga.*

Los frenos húmedos reducen la eficiencia del frenado. Presione suavemente el pedal del freno un par de veces al conducir al salir de un lavado de autos y al pasar por acumulaciones de agua sobre el camino, a fin de secar los frenos.

### Freno sobre el acelerador

Si el pedal del acelerador se queda atascado o atrapado, aplique una presión constante y firme al pedal de freno para disminuir la velocidad del vehículo y reducir la potencia del motor. Si atraviesa por esta situación, aplique los frenos y detenga el vehículo de forma segura. Coloque la transmisión en la posición de estacionamiento (P) (transmisión automática) o en una velocidad baja (transmisión manual), apague el motor y accione el freno de mano. Inspeccione el pedal del acelerador y el área que lo rodea para ver si hay objetos o elementos que obstruyan su movimiento. Si no encuentra nada y la condición persiste, haga remolcar el vehículo hasta el Concesionario Ford para repararlo.

### Asistencia de los frenos

La asistencia de los frenos detecta cuando frena bruscamente al medir la velocidad con que presiona el pedal de freno. Proporciona máxima eficacia de frenado mientras presiona el pedal. La asistencia de frenos puede reducir las distancias de detención en situaciones críticas.

### Sistema de frenos antibloqueo (si está equipado)

Este sistema ayuda a mantener el control de la dirección y la estabilidad del vehículo durante detenciones de emergencia al impedir el bloqueo de los frenos.

# Frenos

## CONSEJOS PARA CONDUCIR CON FRENO ANTIBLOQUEO

**Nota:** Cuando el sistema se encuentra en funcionamiento, el pedal de freno vibrará y puede que se desplace más hacia adelante. Mantenga presionado el pedal de freno. También es posible que escuche un ruido en el sistema, lo cual es normal.

El sistema de freno antibloqueo no eliminará los riesgos si:

- maneja demasiado cerca del vehículo que se encuentra adelante;
- su vehículo se desliza sobre la superficie;
- dobla demasiado rápido;
- la superficie del camino no se encuentra en buen estado.

## FRENO DE ESTACIONAMIENTO

### Vehículos con caja de cambios automática

#### PELIGRO



Siempre aplique el freno de mano por completo y deje el vehículo con la palanca de cambios en la posición

P.

**Nota:** Si estaciona el vehículo cuesta arriba, ponga la palanca de cambios en la posición P y gire el volante en sentido contrario al cordón.

**Nota:** Si estaciona el vehículo cuesta abajo, ponga la palanca de cambios en la posición P y gire el volante hacia el cordón.

### Vehículos con caja de cambios manual

#### PELIGRO



Siempre aplique el freno de mano por completo.

**Nota:** Si estaciona el vehículo cuesta arriba, ponga primera y gire el volante en sentido contrario al cordón.

**Nota:** Si estaciona el vehículo cuesta abajo, ponga marcha atrás y gire el volante hacia el cordón.

### Todos los vehículos

**Nota:** No presione el botón de liberación mientras tira la palanca del freno de estacionamiento hacia arriba.

Para aplicar el freno de estacionamiento:

1. Presione el pedal de freno de pie firmemente.
2. Tire hacia arriba la palanca de freno de estacionamiento hasta accionarla por completo.

Para liberar el freno de estacionamiento:

1. Presione con firmeza el pedal de freno.
2. Tire ligeramente hacia arriba la palanca del freno de estacionamiento.
3. Presione el botón de liberación y empuje la palanca del freno de estacionamiento hacia abajo.

## ASISTENCIA DE ARRANQUE EN PENDIENTES

### AVISOS



El sistema no sustituye al freno de estacionamiento. Cuando deje el vehículo, siempre active el freno de mano y cambie la transmisión a estacionamiento (P), en los vehículos con transmisión automática; en primera (1) o en marcha atrás (R), en los vehículos con transmisión manual.



Debe permanecer en el vehículo después de activar el sistema.



En todo momento, usted es responsable de controlar el vehículo, de supervisar el sistema y de intervenir si fuera necesario.



El sistema se desactivará si se detecta una falla o si las revoluciones del motor aumentan excesivamente.

Este sistema permite mover el vehículo con mayor facilidad cuando se encuentra en una pendiente pronunciada sin necesidad de utilizar el freno de estacionamiento.

Cuando el sistema esté activo, el vehículo permanecerá inmóvil en la pendiente durante dos a tres segundos después de soltar el pedal del freno. Esto permite que tenga tiempo de mover el pie del freno al pedal del acelerador. Los frenos se liberan automáticamente una vez que el motor desarrolle el torque suficiente para evitar que el vehículo se vaya hacia abajo en la pendiente. Esto es una ventaja cuando se tiene que poner el vehículo en movimiento en una pendiente, por ejemplo, en una rampa de estacionamiento, en un semáforo o al entrar en marcha atrás en un lugar de estacionamiento empinado.

El sistema se activará automáticamente en cualquier pendiente que potencialmente pueda ocasionar que el vehículo retroceda cuesta abajo. En vehículos con transmisión manual, puede desactivar esta función mediante la pantalla de información. Véase **Pantallas informativas** (página 78). El sistema permanecerá activado o desactivado dependiendo de la última configuración.

**Nota:** *No hay una luz de advertencia que indique si el sistema está activado o desactivado.*

### Uso del sistema de arranque asistido en pendientes

1. Presione el pedal del freno para detener el vehículo por completo. Mantenga el pedal del freno presionado y seleccione una marcha de fuerza (es decir, primera (1) cuando el vehículo esté en una subida o marcha atrás (R) cuando esté en una bajada).
2. Si los sensores detectan que el vehículo está en una pendiente, el sistema se activará automáticamente.
3. Cuando retire el pie del pedal del freno, el vehículo se mantendrá en la pendiente, sin irse cuesta abajo, durante aproximadamente dos o tres segundos. El tiempo de asistencia se prolongará de modo automático si usted está en el proceso de poner el vehículo en movimiento.
4. Ponga el vehículo en movimiento de la manera normal. Los frenos se liberarán de forma automática.

## **Activación y desactivación del sistema**

### **Vehículos con caja de cambios manual**

Puede activar o desactivar esta función mediante la pantalla de información. El sistema recuerda la última configuración cuando enciende el vehículo.

### **Vehículos con caja de cambios automática**

No puede activar ni desactivar el sistema. Cuando enciende el vehículo, el sistema se activa automáticamente.

# Control de tracción

---

## FUNCIONAMIENTO

El sistema de control de tracción ayuda a evitar que las ruedas de transmisión patinen y pierdan tracción.

Si su vehículo patina, el sistema aplica los frenos a las ruedas individuales y, a su vez, de ser necesario, reduce la potencia del motor. Si las ruedas patinan al acelerar sobre superficies resbalosas o poco compactas, el sistema reduce el poder del motor para aumentar la tracción.

## USO DEL CONTROL DE TRACCIÓN

El sistema se activa automáticamente cada vez que activa el encendido.

**Nota:** *En ciertas situaciones, por ejemplo, si su vehículo está atrapado en la nieve o el lodo, puede ser útil desactivar el sistema, ya que eso permite que las ruedas giren con toda la potencia del motor.*

### **Activar y desactivar el sistema mediante los controles de la pantalla de información**

Su vehículo trae esta función activada. Si es necesario, puede desactivar esta función utilizando los controles de la pantalla de información. Véase **Información general** (página 78).

El control de estabilidad permanecerá encendido incluso si apaga el control de tracción.

# Control de estabilidad

## FUNCIONAMIENTO

### Control electrónico de estabilidad

#### PELIGRO



El sistema no lo exime de su responsabilidad de manejar con el debido cuidado y atención. No hacerlo podría provocar la pérdida de control del vehículo, lesiones personales o la muerte.

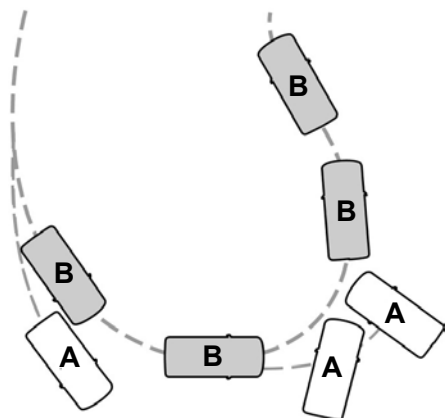

E72903

- A Sin ESC
- B Con ESC

El sistema permite mantener la estabilidad cuando el vehículo comienza a deslizarse fuera de la ruta deseada. El sistema realiza esto al frenar individualmente las ruedas y reducir la torsión del motor según se necesite.

El sistema también proporciona una mejor función del control de tracción al reducir la torsión del motor si las ruedas patinan al acelerar. Esto mejora la capacidad de tracción en caminos resbalosos o superficies flojas, y mejora el confort al limitar que las ruedas patinen en curvas muy cerradas.

### Luz de advertencia del control de estabilidad



Mientras está manejando, se ilumina cuando el sistema está en funcionamiento. Véase **Indicadores y luces de advertencia** (página 73).

## USO DEL CONTROL DE ESTABILIDAD

### Activar y desactivar el sistema mediante los controles de la pantalla de información

Cuando activa el encendido, el sistema se activa automáticamente.

Puede activar y desactivar el sistema de control de tracción mediante el menú de ajustes del vehículo en la pantalla de información. Véase **Información general** (página 78).

El sistema se mantendrá desactivado hasta que desactive el encendido.

**Nota:** *El control de estabilidad permanece encendido incluso si apaga el control de tracción.*



# Ayuda de estacionamiento

## FUNCIONAMIENTO

### AVISOS



Para evitar lesiones personales, lea y comprenda las limitaciones del sistema, las cuales se detallan en esta sección. El sistema de sensores brinda sólo asistencia de estacionamiento para algunos objetos (generalmente grandes y fijos) al desplazarse marcha atrás sobre una superficie plana a velocidades de estacionamiento. Determinados objetos cuyas superficies absorben las ondas ultrasónicas, que rodean los sistemas de ayuda de estacionamiento del vehículo, los sistemas de control de tráfico, las luces fluorescentes, las condiciones climáticas adversas, los frenos neumáticos y los motores y ventiladores externos también pueden afectar el funcionamiento del sistema de sensores. Todo esto podría disminuir el rendimiento del sistema o provocar una falsa activación.



Para evitar lesiones personales, siempre tenga precaución cuando utiliza la marcha atrás (R) y cuando use el sistema de sensores.



El sistema no está diseñado para evitar el contacto con objetos pequeños o en movimiento. El sistema está diseñado para dar una advertencia para que se asista al conductor en la detección de objetos grandes y fijos a fin de evitar daños en el vehículo. Es posible que el sistema no detecte objetos pequeños, en especial aquellos cerca del suelo.



Ciertos dispositivos adicionales, como enganches de remolques grandes, portaequipajes para bicicletas o tablas de surf, y cualquier dispositivo que bloquee la zona de detección normal del sistema, pueden generar falsos pitidos.

**Nota:** Mantenga los sensores, ubicados en el paragolpes o en la parte delantera, libres de nieve, hielo y grandes acumulaciones de suciedad. Si los sensores están cubiertos, la precisión del sistema puede verse afectada. No limpie los sensores con objetos filosos.

**Nota:** Si el vehículo sufre daños en el paragolpe o en la parte delantera, de modo que se desalineen o doblen, es posible que la zona de detección se haya alterado, lo que genera mediciones imprecisas de los obstáculos o falsas alarmas.

**Nota:** El sistema de sensores no se puede desactivar cuando se usa MyKey. Véase **Funcionamiento** (página 35).

**Nota:** Si instala dispositivos adicionales en el vehículo, como un remolque o un soporte para bicicletas, es posible que el sistema de sensores traseros detecte dichos objetos y dé una advertencia al respecto. Se recomienda que desactive el sistema de sensores traseros cuando instale un dispositivo adicional en su vehículo a fin de evitar estas advertencias.

El sistema de sensores advierte al conductor sobre la presencia de obstáculos dentro de un determinado alcance del vehículo. El sistema se activa automáticamente cada vez que activa el encendido.



Para activar o desactivar el sistema, presione el botón de ayuda de estacionamiento. Si el vehículo no cuenta con un botón de ayuda de estacionamiento, puede desactivar el sistema desde el menú de la pantalla de información o desde el mensaje emergente que aparece cuando pone marcha atrás (R). Véase **Información general** (página 78).

Si se detecta un error en el sistema, se mostrará un mensaje de advertencia en la pantalla de información. Véase **Mensajes de información** (página 81).

# Ayuda de estacionamiento

## ASISTENCIA DE ESTACIONAMIENTO TRASERA

Los sensores traseros de ayuda de estacionamiento se activarán automáticamente cuando cambie a marcha atrás (R).

A medida que el vehículo se acerca al obstáculo, la frecuencia de la advertencia sonora aumenta. Cuando el obstáculo está a menos de 30 cm de distancia, la advertencia suena de manera continua. Si el sistema detecta un objeto que se encuentra a más de 30 cm de distancia de las esquinas del paragolpe, el tono suena sólo por tres segundos. Si el sistema detecta un objeto que se aproxima, se emite nuevamente un tono de advertencia.



E130178

El área de cobertura es de hasta 1,8 m desde el paragolpe trasero. El área de cobertura es menor en las esquinas externas del paragolpes.

El sistema detecta determinados objetos cuando la transmisión está en marcha atrás (R):

- El vehículo se mueve hacia un objeto fijo a una velocidad de 5 km/h o menos.
- El vehículo no se mueve, pero un objeto en movimiento se aproxima a la parte trasera del vehículo a una velocidad de 5 km/h o menos.
- El vehículo se mueve a una velocidad inferior a 5 km/h y un objeto en movimiento se aproxima a la parte trasera del vehículo a una velocidad inferior a 5 km/h.

## ASISTENCIA DE ESTACIONAMIENTO DELANTERO

Los sensores delanteros de ayuda de estacionamiento se activarán automáticamente cuando cambie la transmisión a marcha atrás (R) o a una marcha de avance.

Los sensores delanteros sólo están disponibles cuando la transmisión está en cualquier marcha que no sea estacionamiento (P) y la velocidad del vehículo sea inferior a 12 km/h.



E187330

# Ayuda de estacionamiento

El área de cobertura es de hasta 70 cm desde el paragolpe delantero. El área de cobertura es menor en las esquinas externas.

El sistema emite un sonido de advertencia cuando hay obstáculos cerca de cualquiera de los paragolpe de la siguiente manera:

- Los objetos que detectan los sensores delanteros se indican con un tono agudo desde la parte delantera del vehículo.
- Los objetos que detectan los sensores traseros se indican con un tono grave desde la parte trasera del vehículo.
- El sistema de sensores informa acerca del obstáculo que se encuentra más cerca por delante o por detrás del vehículo. Es decir, si un obstáculo se encuentra a 30 cm por delante del vehículo y, al mismo tiempo, un obstáculo se encuentra a sólo 15 cm por detrás del vehículo, sonará el tono más grave.
- En caso de que haya objetos a menos de 30 cm de distancia de ambos paragolpe, se emitirá una advertencia alterna desde la parte delantera y trasera del vehículo.

El sistema genera advertencias sólo cuando el vehículo está en movimiento o cuando permanece inmóvil y el obstáculo detectado está a menos de 30 cm de distancia del paragolpe.

## SISTEMA LATERAL DE SENSORES (Si está equipado)

El sistema de sensores laterales utiliza los sensores externos delanteros y traseros para detectar los obstáculos que estén cerca de los lados del vehículo. El sistema los coloca en un mapa virtual en el tablero de instrumentos a medida que el vehículo deja los obstáculos atrás. El sistema detecta obstáculos incluso si estos ya no están en el rango de detección del sensor.

**Nota:** *Un obstáculo no será detectado si se aproxima a los lados del vehículo sin pasar por un sensor lateral delantero o trasero.*

Los sensores laterales sólo están activos cuando la transmisión está en cualquier posición que no sea estacionamiento (P).



E190458

El área de cobertura es de hasta 60 cm desde el lateral del vehículo.

Cuando el sistema detecta un objeto cerca del lateral del vehículo, suena una alarma de advertencia. A medida que el objeto se acerca al lateral del vehículo, la frecuencia de la advertencia sonora aumenta. La frecuencia de la advertencia sonora varía según si el obstáculo está dentro o fuera de la trayectoria del vehículo.

# Ayuda de estacionamiento

## Indicación de distancia (Si está equipado)



E190459

El sistema puede indicar la distancia a la que se encuentra el obstáculo a través de la pantalla de información.

A medida que la distancia al obstáculo disminuye, la sección del indicador se enciende y se mueve hacia el ícono del vehículo. Si no se detecta ningún obstáculo, la sección del indicador de distancia no se encenderá.

Cuando pone marcha atrás (R), el sistema de sensores laterales brinda una advertencia sonora y visual de distancia cuando el vehículo está en movimiento y se detectan obstáculos a 30 cm o cuando se detectan obstáculos a 30–60 cm dentro de la trayectoria del vehículo. Cuando detiene el vehículo, la advertencia sonora se detiene luego de 2 segundos.

**Nota:** La indicación de distancia visual se muestra cuando la transmisión está en marcha atrás (R).

Cuando pone directa (D) o cualquier otra marcha, por ejemplo, primera (L), segunda deportiva (S) u otra marcha en transmisión manual, el sistema de sensores laterales brinda una advertencia sonora y visual de distancia cuando el vehículo se mueve a 12 km/h o menos y se detectan obstáculos a 15 cm o cuando se detectan obstáculos a 15–60 cm dentro de la trayectoria del vehículo. Cuando detiene el vehículo, la advertencia sonora se detiene luego de 2 segundos y la indicación de distancia visual, luego de 4 segundos.

**Nota:** Si el obstáculo permanece a 15–60 cm, la indicación de distancia visual queda encendida.

Cuando pone punto muerto (N), el sistema de sensores laterales sólo brinda una indicación de distancia visual cuando el vehículo se mueve a 12 km/h o menos, por ejemplo, cuando el vehículo está en una pendiente y se detectan obstáculos a 15 cm. Cuando detiene el vehículo, la indicación de distancia visual se detiene luego de 4 segundos.

Si el sistema de sensores laterales no está disponible, la sección del indicador de distancia lateral no se encenderá.

El sistema de sensores laterales no está disponible en la siguiente situación:

- Si desactiva el sistema de control de tracción.

Es posible que el sistema de sensores laterales no esté disponible hasta que haya conducido aproximadamente el largo del vehículo, para que el sistema se reinicie, si:

- enciende, apaga y vuelve a encender el motor;
- el vehículo permanece inmóvil por más de 2 minutos;
- se activa el sistema de frenos antibloqueo;
- se activa el sistema de control de tracción.

# Ayuda de estacionamiento

## SISTEMA DE ESTACIONAMIENTO POR ULTRASONIDO

### Estacionamiento en paralelo, estacionamiento perpendicular, asistencia de salida en paralelo

#### AVISOS



Debe permanecer en el vehículo cuando el sistema se activa. En todo momento, usted es responsable de controlar el vehículo, de supervisar el sistema y de intervenir si fuera necesario. La falta de cuidado puede ocasionar la pérdida de control del vehículo, lesiones personales graves o la muerte.



En caso de lluvia intensa o en otras condiciones que generen interferencia, es posible que los sensores no detecten los objetos.



La Asistencia de estacionamiento activo no aplica los frenos en ninguna circunstancia.



El sistema está diseñado para ayudar al conductor. No está pensado para reemplazar su atención y conciencia. Usted aún es responsable de conducir con el debido cuidado y atención.

**Nota:** El Sistema de información de punto ciego no detecta el tráfico adelante ni detrás del vehículo durante una maniobra de asistencia de estacionamiento activa.

El sistema detecta un espacio disponible para estacionar en paralelo y en perpendicular y automáticamente conduce el vehículo a ese espacio (manos libres) mientras usted controla el acelerador, la palanca de cambios y los frenos. El sistema lo guía de manera visual y sonora para estacionar el vehículo.

Si no se siente seguro con respecto a la proximidad a cualquier vehículo u objeto, puede cancelar el sistema tomando el volante o presionando el botón de asistencia de estacionamiento activa.

La asistencia de salida en paralelo conduce el vehículo automáticamente fuera del espacio de estacionamiento en paralelo (manos libres) mientras usted controla el acelerador, la palanca de cambios y los frenos. El sistema lo guía de manera visual y sonora para entrar al tráfico.

Es posible que el sistema no funcione correctamente en alguna de las siguientes situaciones:

- Si utiliza una rueda de auxilio o un neumático muy desgastado en comparación con los otros.
- Si uno o más neumáticos están desinflados.
- Si intenta estacionar sobre una curva pronunciada.
- Si un peatón o ciclista se interpone ante el paragolpe delantero y el espacio de estacionamiento.
- Si el borde del vehículo estacionado próximo está por encima del suelo (por ejemplo, un colectivo, un remolque o un camión con plataforma).
- Si hay mal clima (lluvia, nieve o niebla abundante, etc.).

**Nota:** Mantenga los sensores, ubicados en el paragolpes o en la parte delantera, libres de nieve, hielo y grandes acumulaciones de suciedad. Los sensores cubiertos pueden afectar la precisión del sistema. No limpie los sensores con objetos filosos.

**Nota:** Los sensores pueden no detectar objetos cuyas superficies absorban ondas ultrasónicas o que generen interferencia ultrasónica (el sistema de escape de las motocicletas, los frenos neumáticos de los camiones o las bocinas).

# Ayuda de estacionamiento

No use el sistema cuando:

- Ha colocado, en la parte delantera o trasera del vehículo o en alguna otra parte cerca de los sensores, algún objeto extraño (por ejemplo, un soporte para bicicletas o un remolque).
- Ha colocado un objeto colgante en el techo (como por ejemplo, una tabla de surf).
- un objeto extraño obstruye o daña el paragolpe trasero o delantero o los sensores laterales
- si no se utiliza el neumático del tamaño adecuado (como una rueda de auxilio pequeña).

## Uso de la Asistencia de estacionamiento activo: estacionamiento en paralelo



Presione el botón de asistencia de estacionamiento activa para buscar un espacio de estacionamiento paralelo.

Cuando conduzca a una velocidad inferior a 35 km/h, el sistema escaneará automáticamente ambos lados del vehículo en busca de un espacio de estacionamiento disponible. El sistema mostrará un mensaje y el gráfico correspondiente para indicar que está buscando un espacio para estacionar. Utilice la luz de giro para seleccionar el lado en el que desea que el sistema estacione, hacia la izquierda o la derecha del vehículo. Si no se encienden las luces de giro, el sistema buscará de manera predeterminada un espacio por el lado del acompañante.



E130107

**Nota:** También puede activar el sistema de Asistencia de estacionamiento activo después de que haya pasado por completo o parcialmente por el espacio para estacionar. Para hacerlo, presione el botón de Estacionamiento activo y el sistema le informará si ya ha pasado por un espacio para estacionar apropiado.

Cuando el sistema encuentra un espacio apropiado, muestra un mensaje y emite un tono. Detenga el vehículo y siga las instrucciones que se muestran en pantalla. Si el vehículo se mueve lentamente, es posible que deba avanzar un poco antes de que el sistema esté listo para estacionar.

# Ayuda de estacionamiento

**Nota:** Debe observar que el espacio seleccionado permanezca libre de obstáculos en todo momento mientras realiza la maniobra.

**Nota:** Al pasar por un espacio para estacionar, debe conducir el vehículo a unos 1,5 m de los otros vehículos manteniendo una línea paralela lo más que pueda.

**Nota:** El sistema siempre propone el último espacio de estacionamiento que se detectó; es decir, si el vehículo detecta varios espacios mientras conduce, el sistema propondrá el último espacio.

**Nota:** Si la velocidad del vehículo supera aproximadamente los 35 km/h, el sistema muestra un mensaje para advertirle que debe reducir la velocidad del vehículo.



Cuando considere que el vehículo está bien estacionado o cuando escuche un tono continuo que emite el sistema de ayuda de estacionamiento (seguido de un mensaje y un tono), detenga el vehículo por completo.

Una vez que haya finalizado la maniobra de conducción automática, el sistema muestra un mensaje que indica que el proceso de Asistencia de estacionamiento activo ha finalizado. Usted es responsable de controlar cómo se estacionó y de realizar cualquier corrección que sea necesaria antes de bajarse del vehículo.

## Conducción automática hacia el espacio de estacionamiento

**Nota:** Si la velocidad del vehículo supera aproximadamente los 10 km/h o el conductor interrumpe la maniobra, el sistema se desactiva y usted debe tomar el control total del vehículo.

Cuando pone el vehículo en marcha atrás (R), con las manos sin tocar el volante (y sin que nada interfiera en el movimiento), el vehículo se conduce sólo al espacio de estacionamiento. El sistema muestra las instrucciones para acomodar el vehículo en el espacio de estacionamiento.

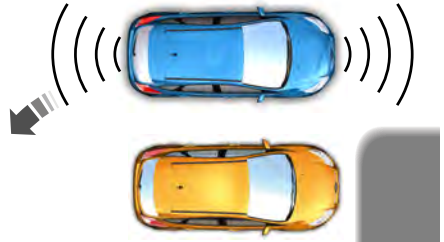

## Uso de la Asistencia de estacionamiento activo: estacionamiento perpendicular



Presione el botón de asistencia de estacionamiento activa dos veces para buscar un espacio de estacionamiento perpendicular.

El sistema mostrará un mensaje y el gráfico correspondiente para indicar que está buscando un espacio para estacionar. Utilice la luz de giro para seleccionar el lado en el que desea que el sistema estacione, hacia la izquierda o la derecha del vehículo.

## Ayuda de estacionamiento

**Nota:** Si no selecciona ninguno de los lados, el sistema se activará en forma predeterminada hacia el lado del acompañante.



Cuando el sistema encuentra un espacio apropiado, muestra un mensaje y emite un tono. Detenga el vehículo y siga las instrucciones que se muestran en pantalla. Si el vehículo se mueve lentamente, es posible que deba avanzar un poco antes de que el sistema esté listo para estacionar.

**Nota:** Debe observar que el espacio seleccionado permanezca libre de obstáculos en todo momento mientras realiza la maniobra.

**Nota:** Al pasar por un espacio para estacionar, debe conducir el vehículo a unos 1,5 m de los otros vehículos manteniendo una línea perpendicular lo más que pueda.

**Nota:** El sistema siempre propone el último espacio de estacionamiento que se detectó; es decir, si el vehículo detecta varios espacios mientras conduce, el sistema propondrá el último espacio.

**Nota:** Si la velocidad del vehículo supera aproximadamente los 30 km/h, el sistema muestra un mensaje para advertirle que debe reducir la velocidad del vehículo.

**Nota:** El estacionamiento perpendicular es un proceso de varios pasos y puede requerir múltiples cambios en la transmisión. Siga las instrucciones que se muestran en pantalla hasta que el proceso de estacionamiento se haya completado.

### Conducción automática hacia el espacio de estacionamiento

**Nota:** Si la velocidad del vehículo supera los 10 km/h o el conductor interrumpe la maniobra, el sistema se desactiva y usted deberá tomar el control total del vehículo.

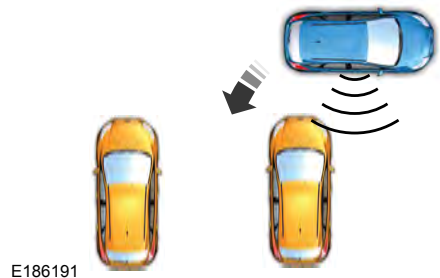



# Ayuda de estacionamiento

Cuando pone el vehículo en marcha atrás (R), con las manos sin tocar el volante (y sin que nada interfiera en el movimiento), el vehículo se conduce sólo al espacio de estacionamiento. El sistema muestra las instrucciones para acomodar el vehículo en el espacio de estacionamiento.

Cuando considere que el vehículo está bien estacionado o cuando escuche un tono continuo que emite el sistema de ayuda de estacionamiento (seguido de un mensaje y un tono), detenga el vehículo por completo.

Una vez que haya finalizado la maniobra de conducción automática, el sistema muestra un mensaje que indica que el proceso de Asistencia de estacionamiento activo ha finalizado. Usted es responsable de controlar cómo se estacionó y de realizar cualquier corrección que sea necesaria antes de bajarse del vehículo.

## Uso de la Asistencia de estacionamiento activo: asistencia de salida en paralelo



Mientras el vehículo está detenido en un espacio para estacionar en paralelo, presione el botón de asistencia de estacionamiento activa para utilizar el asistente de salida de estacionamiento paralelo.

Se mostrará un mensaje en el que se solicita una indicación de dirección. Use la luz de giro para seleccionar en qué lado del vehículo desea que el sistema busque un espacio para salir del estacionamiento.

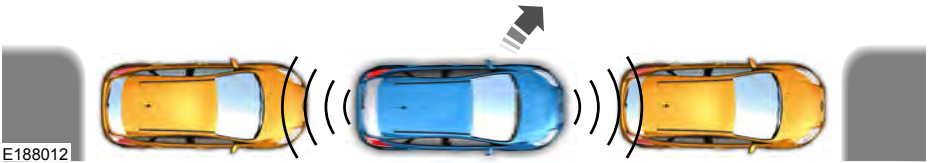

El sistema determina la distancia hacia delante y atrás del vehículo y automáticamente conduce el vehículo hacia fuera del espacio de estacionamiento en paralelo (manos libres) mientras usted controla el acelerador, la palanca de cambios y los frenos. El sistema lo guía de manera visual y sonora para entrar al tráfico.

Después de que el sistema ha conducido su vehículo por el costado del vehículo u objeto adyacente, le indicará que tome control del volante para finalizar la maniobra de salida del lugar de estacionamiento.

**Nota:** Si la distancia hacia adelante le permite sacar el vehículo con facilidad, es posible que la función de Asistencia de salida en paralelo no esté disponible.

**Nota:** Usted es responsable de controlar el vehículo y de asegurarse de que el trayecto esté despejado antes de ingresar al tráfico.

# Ayuda de estacionamiento

**Nota:** El sistema no está diseñado para proporcionar asistencia para sacar el vehículo de espacios de estacionamiento perpendiculares, ya que pueden ocasionarse daños en el vehículo.

**Nota:** Si la velocidad del vehículo supera los 10 km/h o el conductor interrumpe la maniobra, el sistema se desactiva y usted deberá tomar el control total del vehículo.

## Desactivación de la función de Asistencia de estacionamiento activo

Puede desactivar el sistema de forma manual de la siguiente manera:

- al presionar el botón de Asistencia de estacionamiento activo durante la maniobra
- al sujetar el volante de dirección durante la maniobra
- al conducir a una velocidad superior a los 35 km/h por 30 segundos durante una búsqueda activa de estacionamiento,

- al conducir a una velocidad aproximadamente superior a los 10 km/h durante una operación de conducción automática
- al desactivar el sistema de control de tracción.

Existen determinadas condiciones del vehículo que también pueden desactivar el sistema; según estas condiciones el sistema se desactiva cuando:

- Se ha activado el control de tracción.
- el sistema de frenos antibloqueos se activa o cuando hay una falla,

Si el sistema presenta un problema, se muestra un mensaje de advertencia seguido de un tono. En condiciones de funcionamiento normales, pueden haber mensajes ocasionales del sistema. Si las fallas del sistema son recurrentes o frecuentes, haga que un Concesionario Ford revise el vehículo.

## Diagnóstico de fallas del sistema

### El sistema no busca un espacio de estacionamiento

Es posible que el sistema de control de tracción esté desactivado.

La transmisión está en marcha atrás (R). El vehículo debe avanzar para que el sistema pueda detectar un espacio de estacionamiento.

### El sistema no ofrece un espacio de estacionamiento determinado

Es posible que los sensores estén cubiertos con nieve, hielo o tierra. Los sensores cubiertos pueden afectar la funcionalidad del sistema.

No hay espacio suficiente en el espacio de estacionamiento para que estacione el vehículo de forma segura.

No hay espacio suficiente en el lado opuesto del espacio de estacionamiento para realizar la maniobra de estacionamiento.

## Ayuda de estacionamiento

### **El sistema no ofrece un espacio de estacionamiento determinado**

El espacio de estacionamiento está a más de 1,5 m o a menos de 0,4 m de distancia.

La velocidad del vehículo es mayor que 35 km/h para estacionamiento en paralelo y mayor que 30 km/h para estacionamiento perpendicular.

Ha desconectado o reemplazado la batería recientemente. Después de una desconexión de la batería, el vehículo debe ser conducido en línea recta por un breve periodo de tiempo.

### **El sistema no ubica al vehículo en el espacio de estacionamiento deseado**

El vehículo se mueve en dirección opuesta a la transmisión (es decir, avanza hacia delante cuando el vehículo está en marcha atrás [R]).

Un cordón irregular junto al espacio de estacionamiento impide que el sistema alinee el vehículo correctamente.

Es posible que los vehículos u objetos próximos al espacio de estacionamiento no estén ubicados correctamente.

Su vehículo sobrepasó demasiado el espacio de estacionamiento.

Es posible que los neumáticos no estén colocados o mantenidos de forma apropiada (que no estén inflados correctamente, que no tengan un tamaño adecuado o que sean de distintos tamaños).

Una reparación o alteración ha modificado las capacidades de detección.

Un vehículo próximo estacionado está equipado con objetos altos (un pulverizador de sal, una pala de nieve, un remolque, etc.).

La longitud del espacio de estacionamiento o la posición de los objetos estacionados se modificaron luego de que pasó el vehículo.

La temperatura que rodea al vehículo cambia rápidamente (por ejemplo, cuando conduce desde un garaje calefaccionado hacia el frío del exterior o al salir de un lavadero de autos).

# Ayuda de estacionamiento

## CÁMARA RETROVISORA (Si está equipado)

### AVISOS



El sistema de cámara de estacionamiento trasera es un dispositivo complementario de asistencia para la marcha atrás que el conductor debe usar en conjunto con los espejos interiores y exteriores para obtener una máxima cobertura.



Es posible que los objetos que se encuentran en la esquina o debajo del paragolpes no se vean en la pantalla, ya que la cobertura que ofrece el sistema es limitada.



Retroceda lo más lento que pueda, ya que a mayor velocidad, menor tiempo de reacción para detener el vehículo.



Tenga precaución cuando use la cámara trasera y el portón trasero esté entreabierto. Si el portón trasero está entreabierto, la cámara estará fuera de posición y la imagen de video podría ser imprecisa. Todas las guías desaparecen cuando el portón trasero está entreabierto.



Tenga precaución cuando active o desactive las funciones de la cámara cuando haga marcha atrás (R).

Asegúrese de que el vehículo no esté en movimiento.

El sistema de cámara de estacionamiento trasera proporciona una imagen de video del área ubicada detrás del vehículo.

Cuando el sistema está en funcionamiento, en la pantalla aparecen líneas que representan la trayectoria del vehículo y la proximidad de los objetos que se encuentran detrás del vehículo.



E162528

La cámara está ubicada en el portón trasero.

### Uso del sistema de cámara de estacionamiento trasera

El sistema de cámara de estacionamiento trasera muestra lo que hay detrás del vehículo cuando pone la transmisión en marcha atrás (R).

El sistema usa tres tipos de guías para ayudarlo a ver lo que hay detrás del vehículo:

- Guías activas: muestran la trayectoria prevista del vehículo en marcha atrás.
- Guías fijas: muestran la trayectoria real del movimiento del vehículo en marcha atrás y en línea recta. Esto puede ser útil para estacionar marcha atrás o para alinear el vehículo con otro objeto que se encuentre detrás del vehículo.
- Línea central: ayuda a alinear el centro del vehículo con un objeto (por ejemplo, un remolque).

**Nota:** Si la transmisión está en marcha atrás (R) y la tapa del baúl está entreabierto, no se mostrará ninguna función de la cámara de trasera.

**Nota:** Si aparece una imagen cuando la transmisión no se encuentra en marcha atrás (R), solicite la inspección del sistema en un Concesionario Ford.

# Ayuda de estacionamiento

**Nota:** Cuando esté remolcando un vehículo, la cámara sólo captura lo que se está remolcando detrás de su vehículo. En esta situación, el sistema podría no proveer una cobertura adecuada como lo hace en condiciones de funcionamiento normales y quizás no pueda ver determinados objetos. En algunos vehículos, las guías pueden desaparecer una vez que haya colocado el gancho de remolque.

**Nota:** Es posible que la cámara no funcione correctamente en las siguientes situaciones:

- Durante el uso nocturno del vehículo o en áreas oscuras si una o ambas luces de marcha atrás no funcionan.
- Cuando la vista de la cámara está obstruida por barro, agua o desechos. Limpie el lente con un paño suave sin pelusas y un limpiador no abrasivo.
- Si la parte trasera del vehículo está golpeada o dañada (lo cual provoca que la cámara esté mal alineada).

Durante el acceso a la configuración del sistema de cámara trasera desde la pantalla de información. Véase **Información general** (página 78).

Después de modificar una configuración del sistema, en la pantalla se muestra una vista previa de las funciones seleccionadas.

## Guías de la cámara

**Nota:** Las guías dinámicas sólo están disponibles cuando la transmisión está en marcha atrás (R).

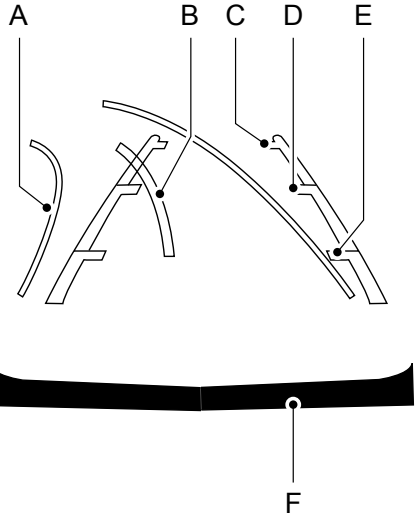

E142436

- A Guías activas
- B Línea central
- C Guía fija: zona verde
- D Guía fija: zona amarilla
- E Guía fija: zona roja
- F Paracolpes trasero

Las guías activas sólo se muestran con las guías fijas. Para usar las guías activas, gire el volante de dirección para dirigir las guías hacia la trayectoria prevista. Si cambia la posición del volante de dirección mientras hace marcha atrás, el vehículo podría desviarse de la trayectoria prevista.

# Ayuda de estacionamiento

Las guías fijas y activas se atenúan y vuelven a aparecer de acuerdo con la dirección del volante de dirección. Las guías activas no están disponibles cuando el volante de dirección está en posición recta.

Siempre tenga precaución al hacer marcha atrás. Los objetos en la zona roja están más cerca del vehículo y los objetos en la zona verde son aquellos que se encuentran más alejados. Los objetos se acercan al vehículo a medida que se mueven de la zona verde a la zona amarilla o roja. Use los espejos laterales y el espejo retrovisor para obtener una mejor cobertura de ambos lados y de la parte trasera del vehículo.

## Asistencias de estacionamiento mejoradas

**Nota:** *El sistema de sensores de estacionamiento trasero pierde la efectividad a velocidades superiores a los 12 km/h y puede no detectar objetos angulares o en movimiento.*

Cuando detecta un objeto, el sistema de sensores enciende líneas rojas, amarillas y verdes que aparecen en la parte superior de la imagen. La alerta resalta todos los objetos que se detectan.

Las configuraciones disponibles para esta función son ACTIVADO y DESACTIVADO.

## Zoom manual

### PELIGRO



Cuando se activa el zoom manual, no se muestra toda el área ubicada detrás del vehículo. Tenga en cuenta el entorno cuando use la función de zoom manual.

**Nota:** *El zoom manual sólo está disponible cuando la transmisión está en marcha atrás (R).*

**Nota:** *Cuando el zoom manual está activado, sólo se muestra la línea central.*

Esta función le permite obtener una vista más cercana de un objeto ubicado detrás del vehículo. La imagen ampliada mantiene el paragolpes en la imagen a modo de referencia. El zoom sólo está disponible cuando la transmisión está en marcha atrás (R). Cuando cambia la transmisión de marcha atrás (R), la función se apaga automáticamente y se debe restablecer la próxima vez que se use.

Las configuraciones disponibles para esta función son + y -. La configuración predeterminada para el zoom manual es OFF.

## Retraso de cámara trasera (si está equipada)

Cuando cambia la transmisión de marcha atrás (R) a cualquier otra marcha mientras la cámara trasera está activa, la imagen de la cámara aparecerá en pantalla hasta que pase lo siguiente:

- la velocidad del vehículo aumente lo suficiente,
- seleccione estacionamiento (P),

Las configuraciones disponibles para esta función son ACTIVADO y DESACTIVADO. La configuración predeterminada para el retraso de la cámara trasera es DESACTIVADO.

# Control de velocidad crucero (Si está equipado)

## FUNCIONAMIENTO

El control de velocidad crucero le permite mantener una velocidad determinada sin necesidad de que mantenga el pie en el acelerador. Puede utilizar el control de velocidad crucero cuando la velocidad del vehículo es mayor que 30 km/h.

## USO DEL CONTROL DE VELOCIDAD CRUCERO

### AVISOS



No use el control de velocidad crucero en caminos ventosos, en zonas de tráfico intenso o cuando la superficie del camino esté resbaladiza. Esto podría provocar la pérdida de control del vehículo, lesiones personales graves o la muerte.



Cuando vaya cuesta abajo, la velocidad del vehículo puede aumentar por encima de la programada. El sistema no pondrá en funcionamiento los frenos, pero dará una advertencia. Baje un cambio para y presione el botón **SET** para que el sistema mantenga la velocidad programada.



E193646

Los controles de velocidad crucero están ubicados en el volante de dirección.

## Activación del control de velocidad crucero

Presione y suelte el ícono del control de velocidad crucero.



El indicador aparece en el tablero de instrumentos.

## Configuración de la velocidad crucero

1. Conduzca hasta alcanzar la velocidad deseada.
2. Presione y suelte **SET+** o **SET-**.
3. Levante el pie del pedal del acelerador.

**Nota:** El indicador cambiará de color.

**Nota:** En conducción cuesta arriba, el control de velocidad crucero se desactivará si la velocidad del vehículo disminuye a menos de 16 km/h por debajo de la velocidad programada.

## Modificación de la velocidad programada

- Presione y suelte **SET+** o **SET-**. Cuando selecciona km/h como medida de visualización en la pantalla de información, la velocidad programada cambia en incrementos de aproximadamente 1 km/h. Cuando selecciona mph como medida de visualización en la pantalla de información, la velocidad programada cambia en incrementos de aproximadamente 1 mph.
- Presione el pedal de acelerador o el pedal del freno hasta alcanzar la velocidad deseada. Presione y suelte **SET+** o **SET-**.
- Presione y mantenga presionado **SET+** o **SET-**. Suelte el control cuando haya alcanzado la velocidad deseada.

## Control de velocidad crucero (Si está equipado)

---

**Nota:** Si acelera presionando el pedal del acelerador, la velocidad programada no cambiará. Cuando suelta el pedal del acelerador, el vehículo regresa a la velocidad programada anterior.

### **Cancelación de la velocidad programada**

Presione y suelte **CAN** o pise el pedal del freno. La velocidad programada no se borra.

### **Reanudación de la velocidad programada**

Presione y suelte **RES**.

### **Desactivación del control de velocidad crucero**

Presione y suelte el ícono del control de velocidad crucero cuando el sistema esté en modo de espera o desactive el encendido.

**Nota:** La velocidad programada se borrará cuando desactive el sistema.



# Ayudas a la conducción

## LIMITADOR DE LA VELOCIDAD

(Si está equipado)

### Principio de funcionamiento

#### PELIGRO



Cuando vaya cuesta abajo, la velocidad del vehículo puede aumentar por encima de la programada. El sistema no aplicará los frenos, pero brindará una advertencia.

El sistema le permite programar una velocidad a la cual el vehículo se limitará. La velocidad programada será la velocidad máxima efectiva del vehículo, pero usted tiene la opción de excederse temporalmente del límite, de ser necesario.

### Uso del sistema

**Nota:** *Puede exceder el límite de velocidad programado, en forma intencional, por un breve periodo, de ser necesario (por ejemplo, cuando sobrepasa a otro vehículo).*

El sistema funciona con controles de ajuste que están montados en el volante de dirección.



E193646

### Activación y desactivación del sistema

Presione LIM para programar el limitador en modo de espera. La pantalla de información le solicitará que programe una velocidad. Vuelva a presionar LIM para apagar el sistema.

### Configuración del límite de velocidad

- Presione SET+ o SET- con el limitador en modo de espera para programarlo a la velocidad actual del vehículo.
- Presione SET+ o SET- para seleccionar el límite de velocidad deseado. La velocidad aparece en la pantalla de información y se almacena como la velocidad programada.
- Presione CAN para cancelar el limitador y ponerlo en modo de espera. La pantalla de información confirmará que se ha desactivado al mostrar la velocidad programada tachada.
- Presione RES para volver a activar el limitador. La pantalla de información confirmará que se ha activado al volver a mostrar la velocidad programada.

### Exceso intencional del límite de velocidad programado

Pise el acelerador a fondo para apagar el sistema temporalmente. El sistema se reactivará una vez que la velocidad del vehículo sea menor a la programada.

### Advertencias del sistema

Si excede la velocidad programada de manera accidental, la luz del indicador de velocidad programada parpadeará en la pantalla de información y sonará un tono.

Si excede la velocidad programada intencionalmente, la luz del indicador de velocidad programada parpadeará en la pantalla de información.

# Ayudas a la conducción

## ACTIVE CITY STOP (Si está equipado)

### Principio de funcionamiento

#### AVISOS

 Usted es responsable de controlar el vehículo en todo momento. El sistema no lo exime de su responsabilidad de manejar con el debido cuidado y atención. La falta de cuidado puede ocasionar la pérdida de control del vehículo, lesiones personales graves o la muerte.

 Para conseguir el máximo desempeño del sistema, deberá interrumpir el sistema de frenos. Véase **Rodaje inicial** (página 159). La falta de cuidado puede ocasionar la pérdida de control del vehículo, lesiones personales graves o la muerte.

 Si el sistema aplica los frenos y el motor se detiene, las luces intermitentes de emergencia se encenderán automáticamente. La falta de cuidado puede ocasionar un choque o lesiones personales.

 El sistema no reacciona ante la presencia de ciclistas, motociclistas, peatones, animales o vehículos que circulen en dirección contraria al vehículo. La falta de cuidado puede ocasionar la pérdida de control del vehículo, lesiones personales graves o la muerte.

 El sistema no funciona en caso de aceleraciones o maniobras de conducción bruscas. La falta de cuidado puede ocasionar un choque o lesiones personales.

#### AVISOS

 El sistema puede no funcionar cuando hace frío o bajo condiciones climáticas adversas. La nieve, el hielo, la lluvia intensa y el rocío pueden afectar el desempeño del sistema. Mantenga el capó libre de nieve y hielo. La falta de cuidado puede ocasionar la pérdida de control del vehículo, lesiones personales graves o la muerte.

 El sistema puede no funcionar durante la conducción en curvas cerradas. La falta de cuidado puede ocasionar un choque o lesiones personales.

 El sistema puede no funcionar adecuadamente si reemplaza el parabrisas por otro que no sea de la marca Ford. No repare el sector del parabrisas donde se encuentra el sensor. La falta de cumplimiento de esta advertencia puede ocasionar un choque o lesiones personales.

 El sistema puede no detectar objetos cuyas superficies absorban los reflejos. La falta de cuidado puede ocasionar la pérdida de control del vehículo, lesiones personales graves o la muerte.

 El sistema puede no funcionar correctamente si el sensor está bloqueado. Mantenga el parabrisas libre de obstrucciones, tales como excrementos de aves, insectos, nieve o hielo. La falta de cumplimiento de esta advertencia puede ocasionar un choque o lesiones personales.

 Cuando activa el encendido, el sensor transmite un rayo láser. Nunca mire directamente al sensor. Existe riesgo de que se produzca una lesión ocular.

# Ayudas a la conducción

El sensor está ubicado en la parte trasera del espejo retrovisor interior. El sensor monitorea continuamente las condiciones para decidir cuando debe activarse el sistema.

El sistema aplica los frenos en caso que detecte la posibilidad de que se produzca un choque siempre que las velocidades del vehículo estén por debajo de los 50 km/h, aproximadamente. Siempre que el sistema aplique los frenos, aparecerá un mensaje en la pantalla de información.

El sistema puede reducir el riesgo de choque a baja velocidad con otro vehículo. También ayuda a reducir el daño provocado por el impacto o puede evitar por completo el choque.

**Nota:** Debe pisar a fondo el pedal del freno para obtener la máxima fuerza de frenado.

## Activación y desactivación del sistema

Puede desactivar esta función usando los controles de la pantalla de información. Véase **Información general** (página 78).

**Nota:** El sistema se activa automáticamente cada vez que activa el encendido.

En determinadas situaciones, le recomendamos que desactive el sistema, por ejemplo:

- durante la conducción todoterreno del vehículo, ya que varios objetos pueden cubrir el parabrisas,
- durante la conducción a través de un centro de lavado de automóviles.

## ECO MODE (Si está equipado)

Este sistema ofrece asistencia para lograr una conducción más eficaz al monitorear continuamente las velocidades del vehículo, la necesidad de cambio de marchas y al anticipar las condiciones de tránsito durante la conducción.

El valor de estas características se representa mediante pétalos que se muestran en la pantalla, donde cinco pétalos indican el máximo nivel de eficacia del sistema. Mientras más eficaz sea la conducción, mejor será la valoración y, como resultado, también será mejor el consumo de combustible del vehículo.

**Nota:** Estos valores de eficacia no dan como resultado un valor definido para el consumo de combustible. Los valores de consumo de combustible no están determinados únicamente por estos hábitos de conducción, sino que dependen de varios factores, como la distancia del trayecto o el arranque en frío.

**Nota:** Los trayectos cortos frecuentes, donde el motor no logra calentarse por completo, también aumentarán el consumo de combustible.

Para acceder al sistema, se usa el control de la pantalla de información. Véase **Información general** (página 78).

## Tipo 1

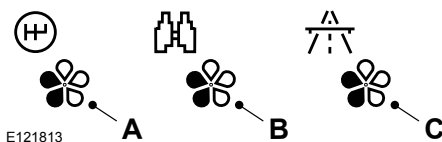

- A Cambio de marcha
- B Anticipación
- C Velocidad eficaz

# Ayudas a la conducción

---

## **Cambio de marcha**

Conduzca a la velocidad de marcha más alta apropiada de acuerdo a las condiciones del camino para mejorar el consumo de combustible.

## **Anticipación**

Ajuste la velocidad del vehículo y la distancia respecto a otros vehículos para evitar tener que frenar o acelerar bruscamente para mejorar el consumo de combustible.

## **Velocidad eficaz**

Reduzca su velocidad de cruce en caminos despejados para mejorar el consumo de combustible. Las velocidades más altas consumen más combustible.

## **Restablecimiento del sistema Eco Mode**

Restablezca el consumo promedio de combustible usando el control de la pantalla de información.

**Nota:** *El sistema puede tardar un breve periodo para calcular los nuevos valores ingresados.*

# Transporte de carga

## INFORMACIÓN GENERAL

### AVISOS



Utilice bandas para asegurar la carga con un estándar aprobado, por ejemplo DIN.



Asegúrese de sujetar todos los elementos sueltos de manera adecuada.



Coloque el equipaje y otras cargas lo más abajo y lo más adelante que sea posible dentro del espacio de carga o equipaje.



No maneje con la tapa del baúl o las puertas traseras abiertas. Los gases de escape pueden ingresar a su vehículo.



No exceda las capacidades de carga delanteras y traseras máximas de su vehículo.



No permita que los elementos entren en contacto con la luneta trasera.

**Nota:** Cuando cargue objetos de gran longitud en su vehículo, por ejemplo tuberías, yesca o muebles, tenga cuidado para no dañar la moldura interior.

## CUBIERTA DEL BAÚL (Si está equipado)

### PELIGRO



No coloque objetos en la cubierta de equipaje.

## Remoción de la cubierta

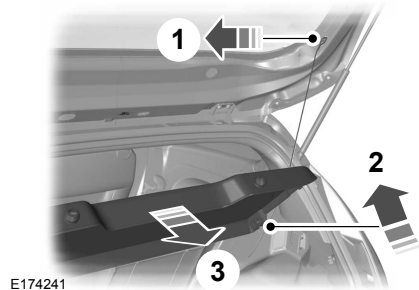

# Remolque

## PUNTOS DE REMOLQUE

### PELIGRO



El gancho de remolque tiene rosca a la izquierda. Gírelo hacia la izquierda para instalarlo y asegúrese de que esté bien ajustado. Si no lo hace, el gancho de remolque podría soltarse.

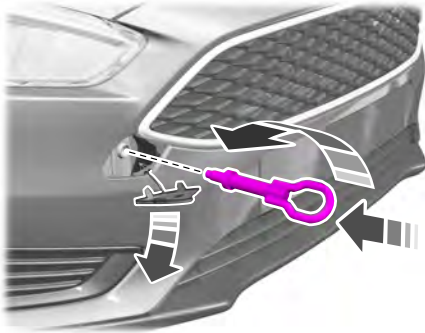

E213160

El gancho de remolque se encuentra en el compartimiento de la rueda de auxilio.

Debe llevar siempre el gancho de remolque en su vehículo.

Quite la cubierta y enrosque el gancho de remolque.

## TRANSPORTE DEL VEHÍCULO

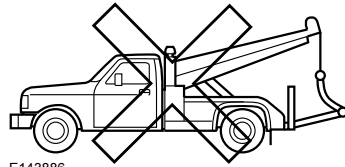
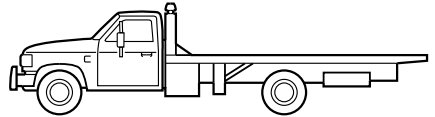
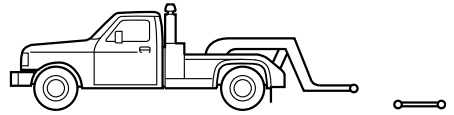

E143886

Si necesita que su vehículo sea remolcado, comuníquese con un servicio profesional de remolque o, si es miembro de un programa de asistencia en ruta, comuníquese con el proveedor del servicio de asistencia en ruta.

Se recomienda remolcar el vehículo con un equipo de elevación de ruedas y plataformas móviles. No realice el remolque con eslingas. Ford no ha aprobado un procedimiento de remolque con eslingas. El vehículo se puede dañar si se remolca de manera incorrecta o mediante otros medios.

# Remolque

Puede remolcar su vehículo desde la parte delantera con un equipo de elevación de ruedas para levantar las ruedas delanteras del suelo. Recomendamos que coloque las ruedas traseras en una plataforma móvil para evitar que se dañe la parte trasera del vehículo.

Puede remolcar su vehículo desde la parte trasera con un equipo de elevación de ruedas.

Si remolca el vehículo desde la parte trasera, coloque las ruedas delanteras en una plataforma móvil para remolque para evitar dañar la transmisión.

**Nota:** Si una plataforma móvil para remolque no está disponible, asegúrese de colocar la transmisión en posición neutra para evitar que se dañe.

## REMOLQUE DEL VEHÍCULO SOBRE LAS CUATRO RUEDAS - TRANSMISIÓN MANUAL

### AVISOS

 Debe activar el encendido cuando su vehículo esté siendo remolcado. No seguir esta advertencia podría aumentar drásticamente el riesgo de sufrir lesiones o la muerte.

 La asistencia para los frenos y la dirección no funcionará a menos que el motor se encuentre en marcha. Tendrá que presionar firmemente el pedal del freno, tener en cuenta mayores distancias de detención y maniobrar con una dirección más dura.

 Si el vehículo cuenta con un dispositivo de bloqueo del volante de dirección, asegúrese de que, durante el remolque, el encendido se encuentre en la posición de accesorios o encendido.

### AVISOS

 La sobretensión de un cable de remolque puede dañar su vehículo o el vehículo que está remolcando.

 Cuando remolquen su vehículo, ponga la palanca de velocidades en punto muerto. No seguir esta advertencia podría dañar la transmisión, resultar en un choque u ocasionar lesiones.

Ponga su vehículo en movimiento lentamente y con suavidad, sin sacudir el vehículo que está remolcando.

Debe emplear únicamente el gancho de remolque provisto con el vehículo.

Los cables o barras de remolque deben ubicarse del mismo lado. Por ejemplo, el punto de remolque trasero derecho debe estar conectado al punto de remolque delantero derecho.

Debe emplear un cable o barra de remolque que sea capaz de soportar el peso del vehículo remolcador y del vehículo remolcado.

El peso del vehículo remolcado no debe superar el peso del vehículo remolcador.

No exceda los 50 km/h. Véase **Remolque del vehículo sobre las cuatro ruedas** (página 156).

## REMOLQUE DEL VEHÍCULO SOBRE LAS CUATRO RUEDAS - TRANSMISIÓN AUTOMÁTICA

### AVISOS

 Debe activar el encendido cuando su vehículo esté siendo remolcado. No seguir esta advertencia podría aumentar drásticamente el riesgo de sufrir lesiones o la muerte.

# Remolque

## AVISOS



Asegúrese de que la palanca de cambios esté en **N**. No seguir esta advertencia podría dañar la transmisión, resultar en un choque u ocasionar lesiones.



La asistencia para los frenos y la dirección no funcionará a menos que el motor se encuentre en marcha. Tendrá que presionar firmemente el pedal del freno, dejar mayores distancias de detención y maniobrar con una dirección más dura. La falta de cuidado puede ocasionar un choque o lesiones personales.



Si el vehículo cuenta con un dispositivo de bloqueo del volante de dirección, antes de realizar el remolque, asegúrese de que el encendido se encuentre en la posición de accesorios o encendido.



La sobretensión de un cable de remolque puede dañar su vehículo o el vehículo que está remolcando.



No remolque el vehículo si la temperatura ambiente es inferior a 0°C.



No remolque el vehículo hacia atrás.

## Remolque de emergencia

Si el vehículo deja de funcionar y no dispone de una plataforma móvil, de una grúa de auxilio o de un remolque de auxilio, su vehículo podrá ser remolcado con todas las ruedas sobre el suelo. Podrá realizar este tipo de remolque en las siguientes condiciones:

- Cuando el vehículo esté orientado hacia adelante para que sea remolcado en esa dirección.
- Cuando la palanca de cambios esté en **N**. Si la palanca de cambios no puede moverse a **N**, tal vez pueda anularse. Véase **Caja de cambios** (página 121).
- Cuando la velocidad máxima no exceda las 50 km/h.
- Cuando la distancia máxima no exceda las 80 km.

**Nota:** Si necesita superar el límite de velocidad de 50 km/h y el límite de 80 km de distancia durante el remolque, debe levantar las ruedas del suelo.

**Nota:** Le recomendamos no remolcar el vehículo con las ruedas sobre el suelo. Sin embargo, en caso de sea necesario mover el vehículo a fin de sacarlo de una zona peligrosa, no remolque el vehículo a más de 50 km/h o a más de 80 km de distancia.

## PELIGRO



Si se produce una falla mecánica en la transmisión, no remolque el vehículo sobre ningún eje. Todas las ruedas se deben levantar del suelo y colocarse sobre una plataforma nivelada.

Conduzca lentamente y con suavidad, sin sacudir el vehículo remolcado.

Debe emplear únicamente el gancho de remolque provisto con el vehículo.



# Remolque

---

Los cables o barras de remolque deben ubicarse del mismo lado. Por ejemplo, el punto de remolque trasero derecho debe estar conectado al punto de remolque delantero derecho.

Debe emplear un cable o barra de remolque que sea capaz de soportar el peso del vehículo remolcador y del vehículo remolcado.

**Nota:** *Usar una barra de remolque es la manera más segura para remolcar un vehículo.*

El peso del vehículo remolcado no debe superar el peso del vehículo remolcador.

# Recomendaciones para la conducción

## RODAJE INICIAL

### Neumáticos

#### PELIGRO



Los neumáticos nuevos se deben asentar durante aproximadamente 500 km. Durante este período, puede experimentar características de manejo diferentes.

### Frenos y embrague

#### PELIGRO



Si es posible, evite la aplicación brusca del freno y del embrague durante los primeros 150 km en la ciudad y los primeros 1.500 km en autopista.

### Motor

#### PELIGRO



Evite conducir demasiado rápido durante los primeros 1.500 km. Varíe la velocidad con frecuencia y realice cambios ascendentes de forma temprana. No fuerce el motor.

## RENDIMIENTO DEFICIENTE DEL MOTOR

#### PELIGRO



El funcionamiento continuo aumentará la temperatura del motor y hará que el motor se apague por completo.

Si la aguja del indicador de temperatura del refrigerante del motor se desplaza hasta la posición del límite superior, es señal de que el motor se está sobrecalentando. Véase **Cuadro de instrumentos** (página 72).

Si el motor se sobrecalienta, sólo deberá conducir el vehículo una distancia corta. La distancia que puede recorrer depende de la temperatura ambiente, la carga del vehículo y el terreno. El motor seguirá funcionando con potencia limitada durante un breve período.

Si la temperatura del motor sigue aumentando, se reducirá el abastecimiento de combustible al motor. El aire acondicionado se apagará, y el ventilador de enfriamiento del motor funcionará de manera continua.

1. Reduzca gradualmente la velocidad y detenga el vehículo tan pronto como sea seguro.
2. Apague de inmediato el motor para prevenir daños graves.
3. Espere hasta que el motor se enfríe.
4. Revise el nivel del líquido refrigerante. Véase **Comprobación del líquido refrigerante de motor** (página 183).
5. Haga que un Concesionario Ford verifique el vehículo tan pronto como sea posible.

## CONDUCCIÓN ECONÓMICA

A continuación, se presentan consejos para mejorar el consumo de combustible.

### Presiones de los neumáticos

Compruebe la presión de aire de los neumáticos con frecuencia para optimizar la economía del combustible. Véase **Presiones de los neumáticos** (página 215).

### Cambio de velocidad

Utilice la velocidad apropiada de acuerdo a las condiciones del camino.

# Recomendaciones para la conducción

## Anticipación

Ajuste la velocidad del vehículo y la distancia respecto de otros vehículos para evitar frenar o acelerar de forma peligrosa.

## Velocidad eficiente

Las velocidades más altas consumen más combustible. Reduzca su velocidad de cruce en rutas despejadas.

## Accesorios

No agregue accesorios innecesarios al exterior del vehículo. Si utiliza un portaequipajes, no olvide plegarlo o quitarlo cuando no lo use.

## Sistemas eléctricos

Apague todos los sistemas eléctricos cuando no los utilice, como por ejemplo, el aire acondicionado. Asegúrese de desconectar los accesorios que no utilice de los tomacorrientes auxiliares.

## PRECAUCIONES CON BAJAS TEMPERATURAS

La funcionalidad de algunos componentes y sistemas puede verse afectada a temperaturas por debajo de los  $-5^{\circ}\text{C}$ .

## CONDUCCIÓN POR AGUA

### PELIGRO



No conduzca a través de agua profunda o en movimiento, ya que puede perder el control del vehículo.

**Nota:** Conducir a través de agua puede dañar el vehículo.

**Nota:** El motor podría dañarse si ingresa agua al filtro de aire.

Antes de conducir a través de agua, controle la profundidad. Nunca conduzca a través de agua que esté por encima de la parte inferior del zócalo delantero del vehículo.



E176360

Cuando conduzca a través de agua, conduzca lentamente y no detenga el vehículo. El rendimiento del freno y la tracción pueden ser limitados. Luego de conducir a través del agua y tan pronto como sea seguro, realice lo siguiente:

- presione el pedal de freno ligeramente para secar los frenos y revisar que funcionen correctamente.
- verifique que la bocina funcione.
- verifique que las luces exteriores funcionen.
- gire el volante para verificar que el sistema de dirección asistida funcione.

# Recomendaciones para la conducción

## CUBREALFOMBRAS DEL PISO

### AVISOS



Siempre utilice alfombras de piso diseñadas para ajustarse al espacio para los pies de su vehículo.

Únicamente utilice alfombras de piso que no obstruyan el área del pedal.

Únicamente utilice alfombras de piso que se aseguren firmemente a los puntos de retención de manera que no se deslicen o interfieran con los pedales ni obstaculicen de otra forma la operación segura de su vehículo.



Los pedales que no se pueden mover libremente pueden causar la pérdida de control del vehículo y aumentar el riesgo de sufrir graves lesiones personales.



Siempre asegúrese de que las alfombras de piso estén bien sujetadas a los puntos de retención en la alfombra que viene con el vehículo. Las alfombras de piso se deben asegurar apropiadamente a ambos puntos de retención para garantizar que no se deslicen.



Nunca coloque alfombras de piso ni cualquier otra cubierta en el espacio para los pies del vehículo que no se pueda asegurar apropiadamente para evitar que se muevan e interfieran con los pedales o con la capacidad de controlar el vehículo.



Nunca coloque alfombras de piso ni cualquier otra cubierta encima de las alfombras de piso que ya están instaladas. Las alfombras de piso siempre deben apoyarse en la superficie de la alfombra de piso y no en otra alfombra de piso ni cubierta. Las alfombras de piso o cualquier otra cubierta adicional reducirán el espacio del pedal y posiblemente interferirán en su operación.

### AVISOS



Verifique regularmente la sujeción de las alfombras de piso. Siempre reinstale y asegure de manera correcta las alfombras de piso que se hayan quitado para limpieza o reemplazo.



Siempre asegúrese de que no caigan objetos en el espacio para los pies del conductor mientras el vehículo está en movimiento. Estos objetos pueden quedar atrapados debajo de los pedales y causar la pérdida de control del vehículo.



Si no se siguen correctamente las instrucciones de instalación o sujeción de las alfombras de piso es posible que interfieran con la operación del pedal y causen la pérdida de control del vehículo.



E142666

Para instalar las alfombras de piso, colóquelas de manera que el ojal quede sobre el pin de sujeción y presione hacia abajo para asegurarlas.

Para quitar la alfombra de piso, siga el procedimiento de instalación en el orden inverso.

# Emergencias en el camino

## LUCES INTERMITENTES DE EMERGENCIA



El botón de luces intermitentes de emergencia se encuentra en el panel de instrumentos.

Úselo cuando el vehículo signifique un riesgo para la seguridad de otros conductores.

Oprima el botón para activar la función de luces intermitentes de emergencia, y las luces de dirección delanteras y traseras destellarán.

Vuelva a oprimir el botón para apagar las luces.

**Nota:** Si se usa el botón cuando el motor no está encendido, la batería se descargará. Es posible que no haya electricidad suficiente para volver a encender el motor.

**Nota:** Según las leyes y reglamentaciones vigentes del país para el cual se fabricó el vehículo, es posible que las luces intermitentes de emergencia parpadeen si frena bruscamente.

## MATAFUEGOS

El extinguidor de incendios se encuentra en frente del asiento del acompañante.

Una vez al mes, debe revisarlo visualmente y verificar que el indicador y el envase no estén dañados, que el gatillo esté en una buena condición operativa y que no haya obstrucciones para sacar el extinguidor.

Las instrucciones operativas se encuentran en el cuerpo del extinguidor de incendios. El propietario es responsable del mantenimiento; por lo tanto, él debe realizarlo de acuerdo con las instrucciones del fabricante impresas en el equipo.

Debe respetar la fecha de vencimiento que figura en el extinguidor y considerar las recomendaciones para revisarla.

Antes de usar el extinguidor, asegúrese de quitar el empaque de plástico transparente empleado para transportar el equipo con el fin de evitar obstrucciones.

Al reemplazar el extinguidor, cerciórese de que el nuevo equipo sea del tipo polvo seco clase ABC.

## TRIÁNGULO REFLECTANTE DE EMERGENCIA

El triángulo reflectante de emergencia se puede guardar debajo del asiento del acompañante.

## CORTE DE COMBUSTIBLE

### PELIGRO



Si no inspecciona ni repara las pérdidas de combustible después de un choque, podría aumentar el riesgo de incendio y de sufrir lesiones graves. Ford recomienda que, después de cualquier choque, un Concesionario Ford inspeccione el sistema de combustible.

En caso de un choque de intensidad moderada a grave, este vehículo cuenta con una función de desactivación del surtidor de combustible que interrumpe el flujo de combustible hacia el motor. No todos los impactos producirán la desactivación.

Si el vehículo se apaga después de un choque, usted debe volver a encender el vehículo. Para vehículos equipados con sistema de llave:

1. Desactive el encendido.
2. Active el encendido.
3. Repita los pasos 1 y 2 para volver a activar la bomba de combustible.

# Emergencias en el camino

Para vehículos equipados con sistema de botón de arranque:

1. Presione el botón **START/STOP** para desactivar el encendido.
2. Presione el pedal de freno y el botón **START/STOP** para volver a activarlo.
3. Retire el pie del pedal de freno y presione el botón **START/STOP** para desactivar el encendido.
4. Puede intentar arrancar el motor presionando el pedal de freno y el botón **START/STOP**, o activar el encendido sólo presionando el botón **START/STOP** sin pisar el pedal del freno. Ambas maneras vuelven a activar el sistema de combustible.

**Nota:** Cuando intente volver a encender el vehículo luego de un corte de combustible, el vehículo se asegura de que varios sistemas estén seguros para hacer esto. Una vez que el vehículo determine que los sistemas estén seguros, podrá volver a encenderlo.

**Nota:** En el caso de que el vehículo no vuelva a encenderse en el tercer intento, consulte a un Concesionario Ford.

## ARRANQUE CON CABLES DE EMERGENCIA

### AVISOS



Por lo general, las baterías producen gases explosivos que pueden provocar lesiones a las personas. Por lo tanto, no permita que llamas, chispas o sustancias encendidas estén cerca de la batería. Cuando trabaje cerca de la batería, siempre cúbrase la cara y protéjase los ojos. Siempre asegúrese de que haya una correcta ventilación.



No use líneas de combustible, paneles de revestimiento del motor, el múltiple de admisión ni la traba del capó como puntos de conexión a masa.

### AVISOS



Utilice únicamente cables del tamaño adecuado con pinzas aisladas.

**Nota:** No desconecte la batería del vehículo descompuesto ya que esto podría dañar el sistema eléctrico del vehículo.

### Para conectar los cables auxiliares

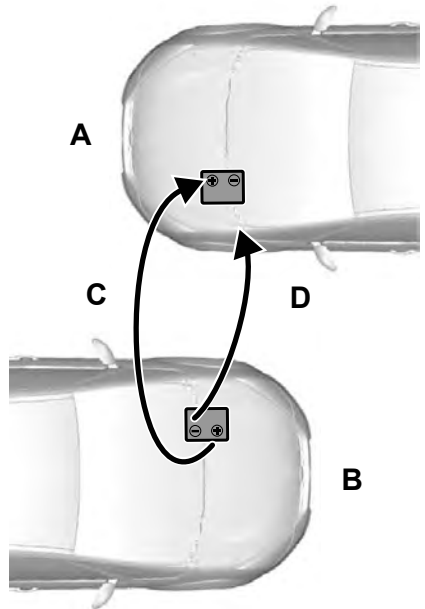

E102925

- A Vehículo con batería descargada.
- B Vehículo con batería cargada.
- C Cable de conexión positiva.
- D Cable de conexión negativa.

# Emergencias en el camino

## PELIGRO



Asegúrese de que los cables no tengan piezas móviles ni piezas del sistema de suministro de combustible.

Estacione el vehículo de apoyo cerca del capó del vehículo descompuesto y asegúrese de que los vehículos no se toquen entre sí.

1. Apague el motor y todos los equipos eléctricos.
2. Conecte el cable de emergencia positivo (+) al terminal positivo (+) de la batería sin carga.

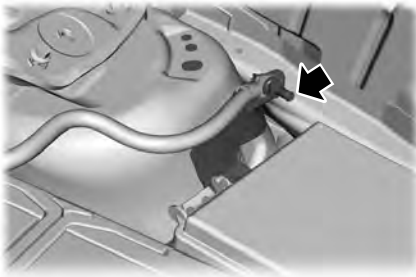

E152134

3. Realice la conexión final del cable negativo (-) a una parte metálica del motor del vehículo sin carga, lejos de la batería o del sistema de inyección de combustible o conecte el cable negativo (-) a un punto de conexión a masa, en caso de que haya uno.

## AVISOS



No conecte el extremo del segundo cable al terminal negativo (-) de la batería descargada. Una chispa podría causar la explosión de los gases que rodean la batería.

## AVISOS



Asegúrese de que los cables no tengan piezas móviles ni piezas del sistema de suministro de combustible.

## Para arrancar el motor

1. Arranque el motor del vehículo de apoyo y comience a acelerar el motor de forma moderada o presione ligeramente el acelerador para que la velocidad del motor se mantenga entre 2.000 y 3.000 RPM, como se muestra en el tacómetro.
2. Arranque el motor del vehículo descompuesto.
3. Una vez que el vehículo descompuesto haya arrancado, haga funcionar ambos motores del vehículo por tres minutos antes de desconectar los cables pasacorriente.

Retire los cables de emergencia siguiendo el orden inverso al de conexión.

**Nota:** No encienda los faros cuando desconecte los cables. El pico de voltaje podría fundir las lámparas.

## SISTEMA DE ALERTA POSTCOLISIÓN

El sistema hace que parpadee el indicador de las luces de emergencia y suene la bocina (de forma intermitente) en caso de un impacto grave que provoque la implementación del airbag (delantero, lateral o cortina lateral) o de los pretensores de los cinturones de seguridad.

# Emergencias en el camino

---

Las luces y la bocina se apagarán si:

- presiona el botón de las luces de emergencia,
- Presiona el botón de pánico en el control remoto.
- el vehículo se queda sin energía.



# Fusibles y relés

## LOCALIZACIÓN DE LA CAJA DE FUSIBLES

### Caja de fusibles del compartimento del motor

Esta caja de fusibles se encuentra en el compartimento del motor. Véase **Bajo el capó - Vista de conjunto** (página 180).

### Caja de fusibles del habitáculo



E130170

2. Baje la cubierta de la caja de fusibles y tírela hacia usted.

Instale siguiendo el procedimiento de desmontaje en orden inverso.

### Caja de fusibles del baúl

#### Sedan

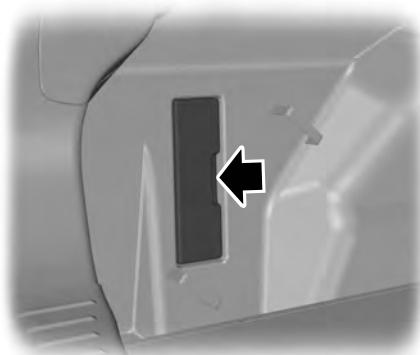

E135336

#### 5 puertas

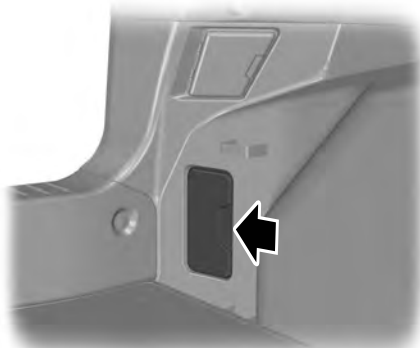

E135337

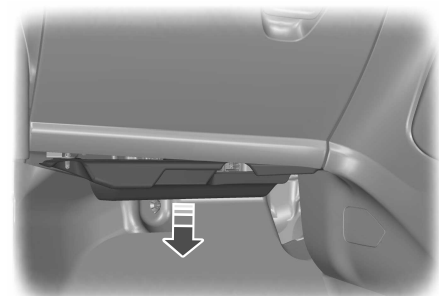

E130171

1. Libere los clips de sujeción para retirar la cubierta.

# Fusibles y relés

## TABLA DE ESPECIFICACIONES DE LOS FUSIBLES

### Caja de fusibles del compartimento del motor

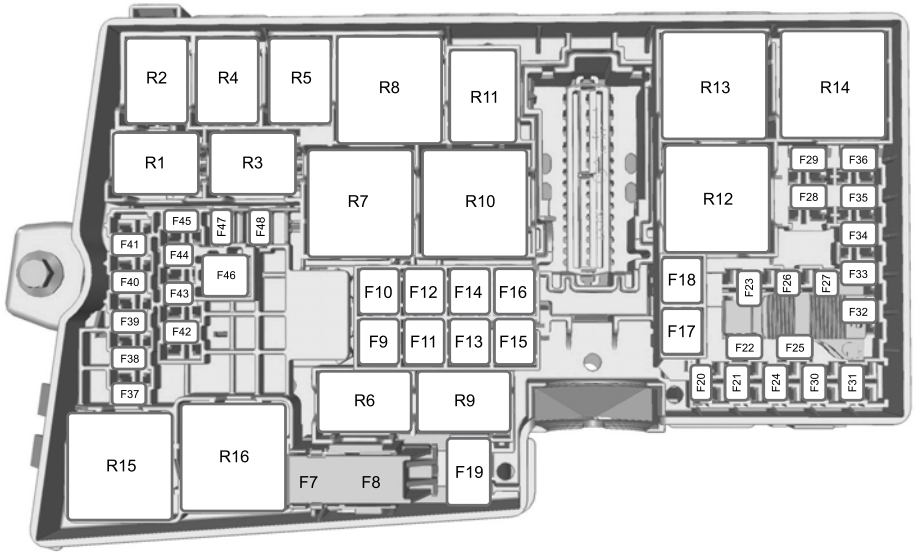

E129925

Fusible	Amperaje	Circuitos protegidos
F7	40 A**	Sistema antibloqueo de frenos. Programa de estabilidad electrónico.
F8	30 A**	Programa de estabilidad electrónico.
F9	40 A**	Caja de fusibles del baúl.
F10	40 A**	Motor del soplador.
F11	30 A**	Módulo de control de la carrocería.
F12	30 A**	Relé del módulo de control del tren motriz.
F13	30 A**	Relé del motor de arranque.

## Fusibles y relés

<b>Fusible</b>	<b>Amperaje</b>	<b>Circuitos protegidos</b>
F14	25 A**	Ventanillas eléctricas traseras.
F15	25 A**	Módulo de control de la transmisión. Ventilador del termocambiador.
F16	-	Sin uso.
F17	-	Sin uso.
F18	20 A**	Limpiaparabrisas.
F19	5 A*	Sistema antibloqueo de frenos. Programa de estabilidad electrónico.
F20	15 A*	Bocina.
F21	5 A*	Luces de freno.
F22	15 A*	Sistema de control de la batería.
F23	5 A*	Bobinas de relé. Control de luces.
F24	5 A*	Ventanillas eléctricas delanteras.
F25	-	Sin uso.
F26	15 A*	Módulo de control de la transmisión.
F27	15 A*	Embrague del aire acondicionado.
F28	-	Sin uso.
F29	20 A*	Limpiadores de las ópticas delanteras.
F30	5 A*	Módulo de control del tren motriz.
F31	10 A*	Alarma perimetral. Módulo de control de la carrocería.
F32	10 A*	Relé del módulo de control del tren motriz. Relé del módulo del ventilador de refrigeración.
F33	15 A*	Módulo de control del tren motriz. Bobinas del encendido.
F34	10 A*	Módulo de control del tren motriz.

## Fusibles y relés

<b>Fusible</b>	<b>Amperaje</b>	<b>Circuitos protegidos</b>
F35	5 A*	Unidad de control de la calefacción.
F36	10 A*	Relé del módulo de control del tren motriz.
F37	-	Sin uso.
F38	15 A*	Módulo de control del tren motriz. Módulo de control de la transmisión.
F39	5 A*	Nivelación de los faros delanteros.
F40	5 A*	Dirección electrónica asistida.
F41	20 A*	Módulo de control de la carrocería.
F42	-	Sin uso.
F43	15 A*	Unidad de iluminación delantera adaptable.
F44	-	Sin uso.
F45	-	Sin uso.
F46	25 A**	Puerta del acompañante. Puerta del conductor.
F47	-	Sin uso.
F48	-	Sin uso.

\*Fusibles pequeños

\*\*Fusibles de cartucho

<b>Relé</b>	<b>Circuitos conmutados</b>
R1	Alarma perimetral.
R2	Bocina.
R3	Sin uso.
R4	Limpiadores de las ópticas delanteras.
R5	Sin uso.
R6	Sin uso.

## Fusibles y relés

---

<b>Relé</b>	<b>Circuitos conmutados</b>
R7	Sin uso.
R8	Ventanillas eléctricas traseras.
R9	Sin uso.
R10	Relé del motor de arranque.
R11	Embrague del aire acondicionado.
R12	Relé del ventilador de refrigeración.
R13	Motor del soplador.
R14	Módulo de control del motor.
R15	Sin uso.
R16	Encendido.

# Fusibles y relés

## Caja de fusibles del habitáculo

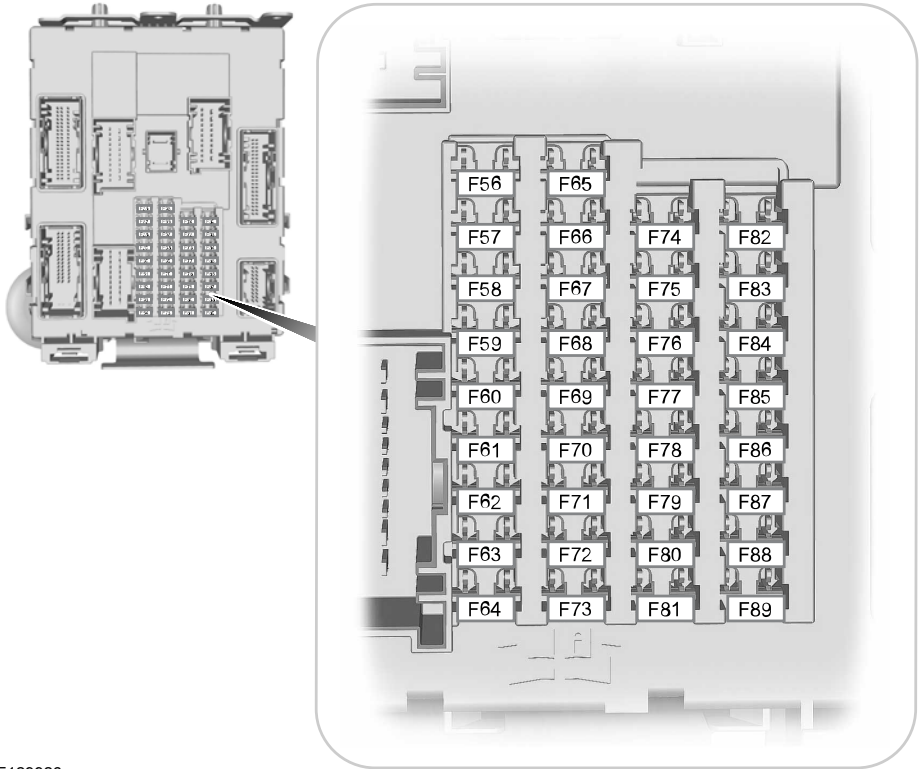

E129926

Fusible	Amperaje	Circuitos protegidos
F56	20 A	Bomba de combustible.
F57	-	Sin uso.
F58	-	Sin uso.
F59	5 A	Transceptor antirrobo pasivo.
F60	10 A	Iluminación interior. Conjunto de interruptores de la puerta del conductor.

## Fusibles y relés

Fusible	Amperaje	Circuitos protegidos
		Luz de la guantera. Iluminación de ambiente.
F61	20 A	Tomacorrientes auxiliares traseros.
F62	5 A	Limpiaparabrisas automático. Sensor de humedad. Espejo interior de atenuación automática.
F63	10 A	Control de velocidad crucero adaptativo.
F64	-	Sin uso.
F65	10 A	Apertura del baúl.
F66	20 A	Traba de la puerta del conductor.
F67	7,5 A	Módulo SYNC. Módulo del sistema de posicionamiento global. Pantalla de información y entretenimiento.
F68	15 A	Traba del volante eléctrica.
F69	5 A	Cuadro de instrumentos.
F70	20 A	Sistema de cierre centralizado.
F71	7,5 A	Aire acondicionado.
F72	7,5 A	Módulo del volante de dirección.
F73	7,5 A	Conector de enlace de datos.
F74	15 A	Luz alta.
F75	15 A	Faros antiniebla delanteros.
F76	10 A	Luces de marcha atrás.
F77	20 A	Bomba del lavaparabrisas.
F78	5 A	Interruptor de encendido. Presione el botón de arranque. Módulo del vehículo sin llave.
F79	15 A	Unidad de audio. Reproductor de DVD de navegación. Interruptor de las luces intermitentes de emergencia. Interruptor para trabar la puerta.
F80	20 A	Techo solar.

# Fusibles y relés

Fusible	Amperaje	Circuitos protegidos
F81	5 A	Sensor de movimiento interior. Receptor de radiofrecuencia.
F82	20 A	Bomba del lavaparabrisas.
F83	20 A	Sistema de cierre centralizado.
F84	20 A	Desterrar la puerta del conductor.
F85	7,5 A	Aire acondicionado. Relé del limpiaparabrisas trasero.
F86	10 A	Módulo de control del sistema de protección. Sistema de clasificación de ocupante.
F87	-	Sin uso.
F88	-	Sin uso.
F89	-	Sin uso.

## Caja de fusibles del baúl

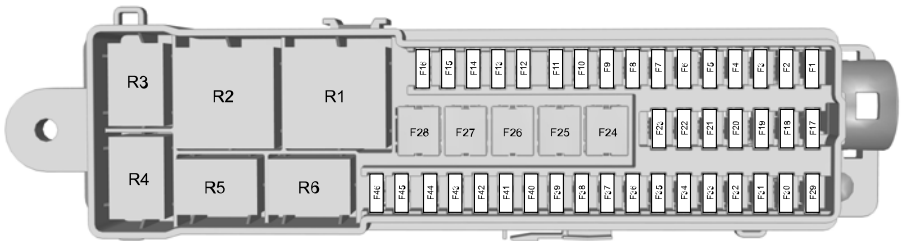

E129927

Fusible	Amperaje	Circuitos protegidos
F1	5 A*	Descongelador de la luneta.
F2	-	Sin uso.
F3	5 A*	Vehículos con manijas sin llave.



## Fusibles y relés

<b>Fusible</b>	<b>Amperaje</b>	<b>Circuitos protegidos</b>
F4	25 A*	Unidad de control de la puerta delantera izquierda.
F5	25 A*	Unidad de control de la puerta delantera derecha.
F6	25 A*	Unidad de control de la puerta trasera izquierda.
F7	25 A*	Unidad de control de la puerta trasera derecha.
F8	-	Sin uso.
F9	25 A*	Asiento del conductor.
F10	-	Sin uso.
F11	-	Sin uso.
F12	-	Sin uso.
F13	-	Sin uso.
F14	-	Sin uso.
F15	-	Sin uso.
F16	-	Sin uso.
F17	-	Sin uso.
F18	-	Sin uso.
F19	-	Sin uso.
F20	-	Sin uso.
F21	-	Sin uso.
F22	-	Sin uso.
F23	-	Sin uso.
F24	30 A**	Descongelador de la luneta.
F25	-	Sin uso.
F26	-	Sin uso.
F27	-	Sin uso.
F28	-	Sin uso.

## Fusibles y relés

<b>Fusible</b>	<b>Amperaje</b>	<b>Circuitos protegidos</b>
F29	5 A*	Active City Stop. Cámara de estacionamiento trasera.
F30	5 A*	Módulo de asistencia de estacionamiento.
F31	-	Sin uso.
F32	-	Sin uso.
F33	15 A*	Motor del limpiacristales.
F34	-	Sin uso.
F35	-	Sin uso.
F36	-	Sin uso.
F37	5 A*	Techo solar
F38	-	Sin uso.
F39	-	Sin uso.
F40	-	Sin uso.
F41	-	Sin uso.
F42	-	Sin uso.
F43	-	Sin uso.
F44	10 A*	Interruptor del espejo eléctrico.
F45	-	Sin uso.
F46	-	Sin uso.

\*Fusibles pequeños

\*\*Fusibles de cartucho

<b>Relé</b>	<b>Circuitos conmutados</b>
R1	Descongelador de la luneta.
R2	Limpiacristales.
R3	Sin uso.

# Fusibles y relés

Relé	Circuitos conmutados
R4	Sin uso.
R5	Sin uso.
R6	Sin uso.

## CAMBIO DE FUSIBLES

### Fusibles

#### PELIGRO



Reemplace siempre un fusible por otro que tenga el amperaje especificado. Si utiliza un fusible con un amperaje superior, puede causar daños graves al cableado y podría provocar un incendio.



E217331

Si los componentes eléctricos del vehículo no funcionan, es posible que se haya quemado un fusible. Los fusibles quemados se identifican por la presencia de un cable cortado en su interior. Revise los fusibles adecuados antes de reemplazar cualquier componente eléctrico.

### Tipos de fusibles

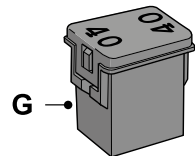
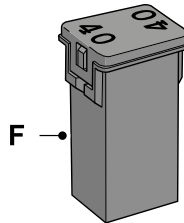
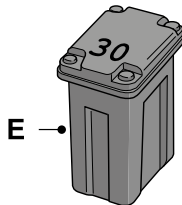
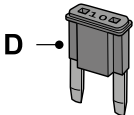
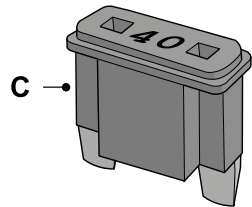
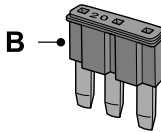
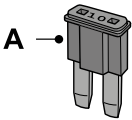

E207206

## Fusibles y relés

---

<b>Rótulo</b>	<b>Tipo de fusible</b>
A	Micro 2
B	Micro 3
C	Maxi
D	Mini
E	Caja M
F	Caja J
G	Caja J de bajo perfil

# Mantenimiento

## INFORMACIÓN GENERAL

Lleve su vehículo a servicio en forma regular para ayudar a mantener su capacidad para circular y su valor de reventa. Existe una gran red de Concesionarios Ford disponibles para ayudarlo con su experiencia en servicios profesionales. Nuestros técnicos están especialmente capacitados y calificados para dar servicio a su vehículo en forma adecuada y experta. Están equipados con una amplia gama de herramientas altamente especializadas desarrolladas específicamente para dar servicio a su vehículo.

Si su vehículo necesita servicio profesional, un Concesionario Ford puede proporcionarle las piezas y servicios necesarios. Verifique su información de garantía para saber qué piezas y servicios están cubiertos.

Utilice sólo los combustibles, lubricantes, fluidos y repuestos recomendados, de acuerdo con las especificaciones. Las piezas Motorcraft® están diseñadas y construidas para proporcionar el mejor desempeño en su vehículo.

## Precauciones

- No trabaje en un motor caliente.
- Asegúrese de que nada quede atascado entre las partes móviles.
- No trabaje en un vehículo cuyo motor está encendido en un espacio cerrado, a menos que se haya asegurado de que hay suficiente ventilación.
- Mantenga llamas abiertas y otro material ardiente (como cigarrillos) lejos de la batería y todas las partes relacionadas con el combustible.

## Trabajo con el motor apagado

1. Coloque el freno de mano y la transmisión en estacionamiento (P).

2. Apague el motor.
3. Bloquee las ruedas.

## Trabajo con el motor encendido

### PELIGRO

 Para reducir el riesgo de daño al vehículo y de lesiones personales por quemaduras, no arranque el motor sin el filtro de aire ni lo desmonte con el motor en marcha.

1. Coloque el freno de mano y la transmisión en estacionamiento (P).
2. Bloquee las ruedas.

## APERTURA Y CIERRE DEL CAPÓ

1. Desde el interior del vehículo, tire la manija de apertura del capó; esta manija se encuentra debajo del lado izquierdo del tablero de instrumentos.



E142457

2. Diríjase al frente del vehículo y ubique la palanca de apertura secundaria que está debajo del capó, a la izquierda o en el centro, y empújela hacia la derecha para liberarlo.

## Mantenimiento

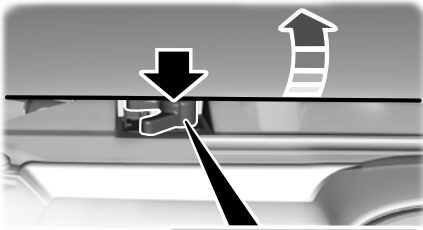

E189028

3. Abra el capó y coloque la varilla de apoyo para sostenerlo.
4. Para cerrar el capó, quite la varilla de apoyo del pestillo del capó y asegúrelo correctamente.
5. Baje el capó y déjelo caer por su propio peso desde una altura de, al menos, 8 a 12 pulg (20 a 30 cm).

**Nota:** Asegúrese de que el capó esté completamente cerrado.

# Mantenimiento

## BAJO EL CAPÓ - VISTA DE CONJUNTO - 1.6L DURATEC-16V (SIGMA)

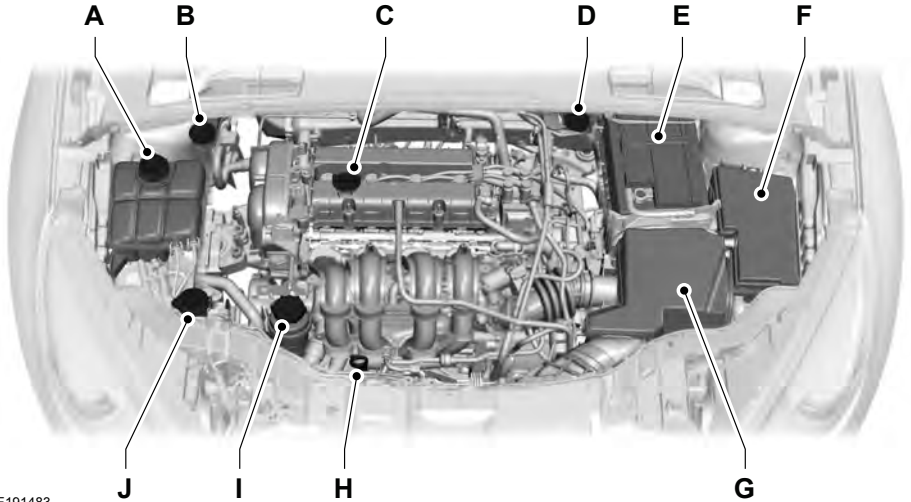

E191483

- A Depósito de refrigerante del motor. Véase **Comprobación del líquido refrigerante de motor** (página 183).
- B Depósito de líquido para frenos y embrague (volante a la derecha). Véase **Comprobación del líquido de frenos** (página 185).
- C Tapón de llenado de aceite del motor. Véase **Comprobación del aceite de motor** (página 182).
- D Depósito de líquido para frenos y embrague (volante a la izquierda). Véase **Comprobación del líquido de frenos** (página 185).
- E Batería. Véase **Cambio de la batería de 12 V** (página 186).
- F Caja de fusibles del compartimento del motor. Véase **Fusibles y relés** (página 166).
- G Filtro de aire. Véase **Cambio del filtro de aire del motor** (página 199).
- H Varilla indicadora del nivel de aceite del motor. Véase **Comprobación del aceite de motor** (página 182).

# Mantenimiento

- I Depósito de líquido para dirección hidráulica.
- J Depósito del sistema de líquido limpiaparabrisas. Véase **Comprobación del fluido del lavaparabrisas** (página 186).

## BAJO EL CAPÓ - VISTA DE CONJUNTO - 2.0L DURATEC-HE (MI4)

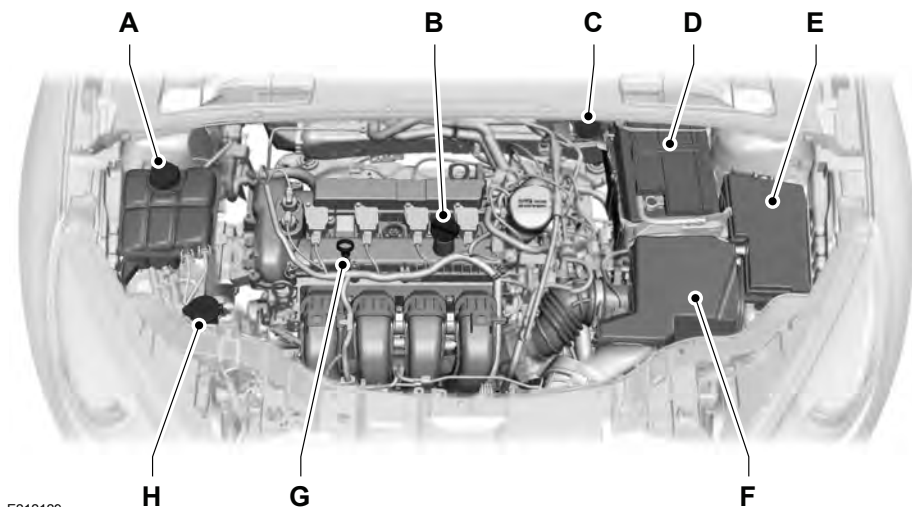

E212129

- A Depósito de refrigerante del motor. Véase **Comprobación del líquido refrigerante de motor** (página 183).
- B Tapón de llenado de aceite del motor. Véase **Comprobación del aceite de motor** (página 182).
- C Depósito de líquido de frenos y embrague. Véase **Comprobación del líquido de frenos** (página 185).
- D Batería. Véase **Cambio de la batería de 12 V** (página 186).
- E Caja de fusibles del compartimento del motor. Véase **Fusibles y relés** (página 166).
- F Filtro de aire. Véase **Cambio del filtro de aire del motor** (página 199).



# Mantenimiento

- G Varilla indicadora del nivel de aceite del motor. Véase **Comprobación del aceite de motor** (página 182).
- H Depósito del sistema de líquido limpiaparabrisas. Véase **Comprobación del fluido del lavaparabrisas** (página 186).

## VARILLA INDICADORA DE NIVEL DE ACEITE - 1.6L DURATEC-16V (SIGMA)

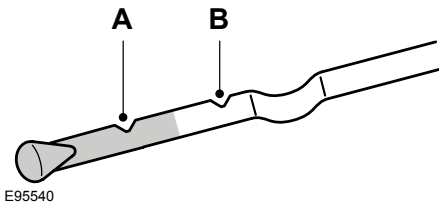

- A Mínimo.
- B Máximo.

## VARILLA INDICADORA DE NIVEL DE ACEITE - 2.0L DURATEC-HE (MI4)

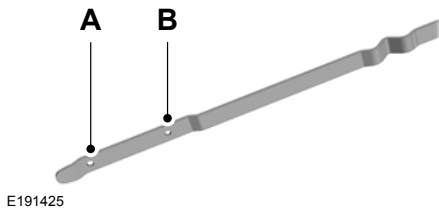

- A Mínimo.
- B Máximo.

## COMPROBACIÓN DEL ACEITE DE MOTOR

1. Asegúrese de que el vehículo esté sobre una superficie horizontal.
2. Verifique el nivel de aceite antes de encender el motor o apáguelo y espere 15 minutos para que el aceite drene hacia el cárter de aceite.
3. Quite la varilla indicadora de nivel y límpiela con un trapo limpio sin pelusas. Vuelva a colocar la varilla indicadora de nivel y quítela nuevamente para revisar el nivel del aceite.

Si el nivel de aceite se encuentra en la marca de nivel mínimo, agregue aceite de inmediato. Véase **Capacidades y especificaciones** (página 233).

No use aditivos para aceite de motor adicionales, ya que no son necesarios y podrían ocasionar daños que la garantía del vehículo no cubre.

**Nota:** Asegúrese de que el nivel de aceite esté entre las marcas de nivel mínimo y máximo.

**Nota:** El consumo de aceite de los motores nuevos alcanza su nivel normal después de aproximadamente 5.000 km.

## Reposición de aceite del motor

### AVISOS



Agregue aceite sólo cuando el motor esté frío. Si el motor está caliente, espere 10 minutos hasta que se enfríe.

# Mantenimiento

## AVISOS



No quite el tapón de llenado con el motor en marcha.

Limpie el área alrededor del tapón de llenado de aceite del motor antes de retirarlo.

Para rellenar el nivel de aceite del motor, siga los pasos a continuación:

1. Quite la tapa de llenado de aceite del motor. Véase **Mantenimiento** (página 178).
2. Agregue aceite de motor que cumpla con las especificaciones de Ford. Véase **Capacidades y especificaciones** (página 233).
3. Vuelva a colocar la tapa de llenado de aceite del motor. Gire hacia la derecha hasta que sienta una fuerte resistencia.

**Nota:** No agregue aceite por encima de la marca de nivel máximo. Los niveles de aceite que estén por encima de la marca de nivel máximo podrían dañar al motor.

**Nota:** Limpie cualquier salpicadura con un paño absorbente de inmediato.

## VENTILADOR DE REFRIGERACIÓN DEL MOTOR

### PELIGRO



Mantenga sus manos y su ropa lejos del ventilador de enfriamiento del motor.

En ciertas condiciones, el ventilador de enfriamiento del motor puede continuar funcionando durante varios minutos luego de apagar el motor del vehículo.

## COMPROBACIÓN DEL LÍQUIDO REFRIGERANTE DE MOTOR

### AVISOS



No deseche el líquido refrigerante del motor con la basura doméstica ni en la red pública de desagües cloacales. Use una instalación de desecho de residuos autorizada.



No coloque refrigerante de motor en el contenedor de líquido limpiaparabrisas. Si se rocía refrigerante de motor en el parabrisas, eso puede dificultar ver a través del parabrisas.



E170684

Asegúrese de que el nivel del refrigerante esté entre las marcas **MIN** y **MAX** en el depósito de refrigerante. Si el nivel está en la marca **MIN** o debajo de ésta, agregue líquido refrigerante de inmediato.

La concentración del refrigerante se debe mantener entre 48 % y 50 %, lo que equivale a un punto de congelación entre -30 °F (-34 °C) y -34 °F (-37 °C).

# Mantenimiento

**Nota:** El líquido refrigerante se expande cuando está caliente. Es posible que el nivel supere la marca **MAX**.

**Nota:** No utilice parches contra fugas, selladores para el sistema de refrigeración o aditivos no especificados, ya que pueden causar daños en los sistemas de calefacción o refrigeración del motor.

## Incorporación de refrigerante

### AVISOS



Nunca quite el tapón del depósito del líquido refrigerante mientras el motor está caliente o en funcionamiento.



Sólo añada líquido refrigerante cuando el motor esté frío. Si el motor está caliente, espere 10 minutos hasta que se enfríe.



Evite el contacto del líquido refrigerante con la piel o los ojos. Si se produce el contacto, enjuague las áreas afectadas con abundante agua de inmediato y consulte a su médico.



El líquido refrigerante sin diluir es inflamable y puede encenderse si se derrama sobre un escape caliente.

Ford no recomienda el uso de refrigerante de motor reciclado, ya que aún no se encuentra disponible un proceso de reciclado aprobado por Ford.

No mezcle diferentes colores o tipos de refrigerantes en su vehículo.

**Nota:** Agregue una mezcla cuya disolución sea 50 % de anticongelante y 50 % de agua o un líquido refrigerante previamente diluido que cumpla con las especificaciones adecuadas.

**Nota:** Use líquidos que cumplan con las especificaciones o los requisitos determinados. El uso de otros líquidos puede ocasionar daños que no están cubiertos por la garantía del vehículo. Véase **Capacidades y especificaciones** (página 217).

Para rellenar el nivel del líquido refrigerante, siga los pasos a continuación:

1. Quite la tapa del depósito de refrigerante.
2. Agregue refrigerante de motor hasta la marca **MAX**; no la rebase.
3. Vuelva a colocar la tapa del depósito de refrigerante. Gire hacia la derecha hasta que sienta una fuerte resistencia.

**Nota:** En caso de emergencia, puede agregar agua sin refrigerante de motor para poder llegar hasta un taller mecánico.

**Nota:** El uso prolongado de una disolución incorrecta del líquido refrigerante puede provocar daños al motor, como corrosión, sobrecalentamiento o congelamiento.

## COMPROBACIÓN DEL ACEITE DE LA CAJA DE CAMBIOS AUTOMÁTICA

La transmisión automática no tiene una varilla de nivel de líquido de transmisión.

Haga que un Concesionario Ford revise y cambie el líquido de la transmisión en el intervalo de servicio correspondiente. Su transmisión no consume líquido. Sin embargo, si la transmisión patina, cambia lentamente o si nota un signo de fuga de líquido, comuníquese con un Concesionario Ford.

# Mantenimiento

No use aditivos para fluido de transmisión suplementarios, tratamientos o agentes de limpieza. El uso de estos materiales puede afectar el funcionamiento de la transmisión y causar un daño en los componentes internos de la transmisión.

## COMPROBACIÓN DEL LÍQUIDO DE FRENOS

### AVISOS

 No utilice un líquido que no sea el líquido de frenos recomendado, sino reducirá la eficacia de los frenos. El uso de un líquido que no sea el recomendado podría provocar la pérdida del control del vehículo, lesiones personales graves o la muerte.

 Use sólo líquido de frenos de un contenedor sellado. La contaminación con polvo, agua, productos del petróleo u otros materiales puede provocar daños o fallas en el sistema de los frenos. La falta de cumplimiento de esta advertencia podría provocar la pérdida del control del vehículo, lesiones personales graves o la muerte.

 Evite el contacto del líquido refrigerante con la piel o los ojos. Si se produce el contacto, enjuague las áreas afectadas con abundante agua de inmediato y consulte a su médico.

 Los niveles del líquido entre las líneas **MAX** y **MIN** están dentro de los límites normales de funcionamiento y no es necesario agregar líquido. Un nivel del líquido fuera del límite normal de funcionamiento puede poner en riesgo el rendimiento del sistema. Haga que revisen el vehículo inmediatamente.



E170684

Para evitar la contaminación del líquido, el tapón del depósito de líquido debe permanecer en su lugar y bien ajustado, a menos que esté agregando líquido.

Sólo utilice líquidos que cumplan con las especificaciones de Ford. Véase **Capacidades y especificaciones** (página 217).

## COMPROBACIÓN DEL LÍQUIDO DE EMBRAGUE - TRANSMISIÓN MANUAL

El mismo depósito de líquido abastece a los sistemas de embrague y freno. Véase **Comprobación del líquido de frenos** (página 185).

# Mantenimiento

## COMPROBACIÓN DEL FLUIDO DEL LAVAPARABRISAS

Al agregar líquido, use una mezcla de líquido limpiaparabrisas y agua para ayudar a evitar que se congele a bajas temperaturas y para mejorar la capacidad de limpieza. Para obtener información sobre la dilución del líquido, consulte las instrucciones del producto.

**Nota:** El depósito alimenta los sistemas limpiaparabrisas y limpialuneta.

## CAMBIO DE LA BATERÍA DE 12 V

### AVISOS



Por lo general, las baterías producen gases explosivos que pueden provocar lesiones a las personas. Por lo tanto, no permita que llamas, chispas o sustancias encendidas estén cerca de la batería. Cuando trabaje cerca de la batería, siempre cúbrase la cara y protéjase los ojos. Siempre asegúrese de que haya una correcta ventilación.



Cuando levante una batería con cubierta de plástico, aplicar demasiada presión en las paredes del extremo podría provocar que el ácido se esparza por los tapones de ventilación, lo que podría provocar lesiones a las personas y daños al vehículo o a la batería. Levante la batería con un dispositivo de elevación de baterías o con las manos colocándolas en las esquinas opuestas.



Mantenga las baterías fuera del alcance de los niños. Las baterías contienen ácido sulfúrico. Evite el contacto con la piel, los ojos o la ropa. Cúbrase los ojos cuando trabaje cerca de la batería para protegerse contra posibles salpicaduras de soluciones ácidas. En caso

### AVISOS

de que la piel o los ojos entren en contacto con el ácido, enjuáguese de inmediato con agua durante un mínimo de 15 minutos y obtenga atención médica de inmediato. Si ingiere ácido, llame a un médico inmediatamente.



Los polos, los terminales y los accesorios relacionados con la batería contienen plomo y componentes de plomo. Lávese las manos después de manipular estos elementos.

El vehículo cuenta con una batería sin mantenimiento Motorcraft® que, por lo general, no requiere que se le coloque agua adicional durante su vida útil.

**Nota:** Si la batería del vehículo tiene una cubierta o un protector, asegúrese de volver a colocarlo después de haber limpiado o reemplazado la batería.

**Nota:** Consulte a un Concesionario Ford para obtener información sobre el acceso, la evaluación o el reemplazo de una batería de bajo voltaje.

Cuando se requiera el reemplazo de una batería de bajo voltaje, consulte a un Concesionario Ford para reemplazarla con una batería de bajo voltaje de repuesto recomendada por Ford que coincida con los requisitos eléctricos del vehículo.

Para garantizar el funcionamiento correcto del sistema de gestión de baterías (BMS), no permita que ningún técnico conecte la conexión a masa de un dispositivo eléctrico directamente al polo negativo de la batería de bajo voltaje. Si se realiza una conexión en el polo negativo de la batería de bajo voltaje, se podrían generar mediciones imprecisas del estado de la batería y el sistema podría funcionar mal.

# Mantenimiento

**Nota:** Si una persona agrega accesorios o componentes eléctricos o electrónicos al vehículo, estos podrían repercutir negativamente en el rendimiento y la duración de la batería de bajo voltaje, y también podrían afectar el rendimiento de otros sistemas eléctricos del vehículo.

Para lograr un funcionamiento prolongado y sin problemas, mantenga la cubierta de la batería limpia y seca. Además, asegúrese de que los cables de la batería siempre estén conectados firmemente a los terminales de la batería.

Si ve signos de corrosión en la batería o en los terminales, quite los cables de los terminales y límpielas con un cepillo de alambre. Puede neutralizar el ácido con una solución de bicarbonato de sodio y agua.

Cuando se requiere el reemplazo de una batería, debe hacerlo únicamente con una batería de repuesto recomendada por Ford que coincida con los requisitos eléctricos del vehículo.

Debido a que el motor del vehículo está controlado electrónicamente por computadora, algunas de las configuraciones de control del motor reciben potencia de la batería de bajo voltaje. Algunas de las configuraciones de la computadora del motor, como las estrategias de marcha lenta y combustible, optimizan la capacidad de conducción y el rendimiento del motor. Algunas otras configuraciones controladas por computadora, como el reloj y los preajustes de la estación de radio, también permanecen en la memoria mediante el uso de energía proveniente de la batería de bajo voltaje. Cuando un técnico desconecta y conecta la batería de bajo voltaje, se borran estas configuraciones. Realice el siguiente procedimiento para restablecer las configuraciones:

1. Con el vehículo detenido por completo, aplique el freno de mano.

2. Seleccione estacionamiento (P).
3. Apague todos los accesorios.
4. Presione a fondo el pedal del freno y arranque el vehículo.
5. Haga funcionar el motor hasta que alcance la temperatura normal de funcionamiento. Mientras el motor se está calentando, realice lo siguiente: Restablezca el reloj. Véase **Sistema de audio** (página 236). Restablezca la función de rebote de las ventanillas eléctricas. Véase **Ventanillas y espejos retrovisores** (página 66). Restablezca los preajustes de las estaciones de radio. Véase **Sistema de audio** (página 236).
6. Deje el motor en marcha lenta durante al menos un minuto. Si el motor se apaga, presione el pedal del acelerador para arrancarlo.
7. Mientras el motor está en marcha, presione el pedal del freno y seleccione punto muerto (N).
8. Deje que el motor funcione durante al menos un minuto al presionar el pedal del acelerador.
9. Conduzca el vehículo al menos por 20 km para que se vuelvan a aprender las estrategias de marcha lenta y combustible por completo.

**Nota:** Si no deja que el motor vuelva a aprender las estrategias de marcha lenta y combustible, el desempeño de la marcha lenta del vehículo puede verse negativamente afectada hasta que la computadora del motor eventualmente vuelva a aprender dichas estrategias.

Asegúrese de desechar las baterías viejas de manera respetuosa con el medio ambiente. Consulte con la autoridad local correspondiente sobre el reciclaje de las baterías usadas.

# Mantenimiento

## COMPROBACIÓN DE LAS ESCOBILLAS DEL LIMPIAPARABRISAS



E142463

Pase la punta de los dedos por el borde de la escobilla para comprobar la aspereza.

Limpie las escobillas del limpiaparabrisas con líquido lavaparabrisas o agua y con una esponja o un paño suave.

## CAMBIO DE LAS ESCOBILLAS DE LOS LIMPIAPARABRISAS

### Cambio de las escobillas del limpiaparabrisas

#### Posición de servicio

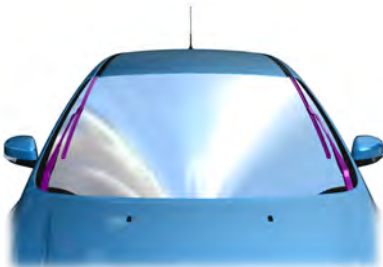

E75184

Ajuste el limpiaparabrisas en la posición de servicio para cambiar las escobillas. El limpiaparabrisas vuelve a la posición inicial cuando enciende el motor.

**Nota:** Puede usar la posición de servicio en invierno para acceder fácilmente a las escobillas del limpiaparabrisas, y quitarles el hielo y la nieve acumulada. Asegúrese de que el limpiaparabrisas no tenga hielo ni nieve acumulada antes de encender el motor.

1. Gire el encendido a ON.
2. Gire el encendido a OFF (apagado).



E129986

3. Mantenga presionada la palanca del limpiaparabrisas en la posición **A** durante un lapso de tres segundos.
4. Suelte la palanca del limpiaparabrisas cuando los limpiadores estén en la posición de servicio.

**Nota:** También puede mover manualmente los brazos del limpiaparabrisas a la posición de servicio cuando el vehículo esté apagado. No mueva manualmente los brazos del limpiaparabrisas a la posición de servicio cuando el vehículo esté encendido. Los brazos del limpiaparabrisas se traban cuando enciende el vehículo.

### Cambio de las escobillas del limpiaparabrisas

**Nota:** No sostenga la escobilla cuando levante el brazo del limpiaparabrisas.

**Nota:** Asegúrese de que el brazo del limpiaparabrisas no rebote contra el vidrio cuando la escobilla no esté colocada.

# Mantenimiento

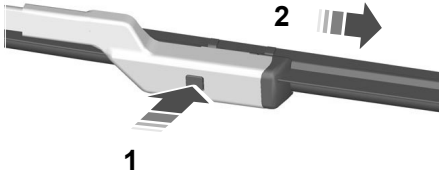

E72899

1. Presione el botón de bloqueo de la escobilla del limpiaparabrisas.
2. Quite la escobilla del limpiaparabrisas.
3. Instale siguiendo el procedimiento de desmontaje en orden inverso.

**Nota:** Asegúrese de que la escobilla del limpiaparabrisas quede trabada en su lugar.

## Cambio de la escobilla del limpiaparabrisas trasero

**Nota:** No sostenga la escobilla cuando levante el brazo del limpiaparabrisas.

**Nota:** Asegúrese de que el brazo del limpiaparabrisas no rebote contra el vidrio cuando la escobilla no esté colocada.

1. Levante el brazo del limpiaparabrisas.

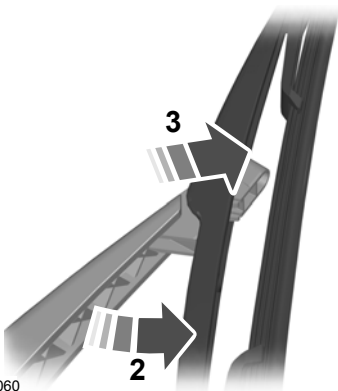

E130060

2. Rote levemente la escobilla del limpiaparabrisas.
3. Separe la escobilla del limpiaparabrisas del brazo del limpiaparabrisas.
4. Quite la escobilla del limpiaparabrisas.
5. Instale siguiendo el procedimiento de desmontaje en orden inverso.

**Nota:** Asegúrese de que la escobilla del limpiaparabrisas quede trabada en su lugar.

## ALINEACIÓN DE LOS FAROS

### Ajuste vertical

Si el vehículo ha estado involucrado en un choque, haga que un Concesionario Ford revise la alineación del haz de luz de las ópticas delanteras.

### Ubicación correcta de las ópticas delanteras

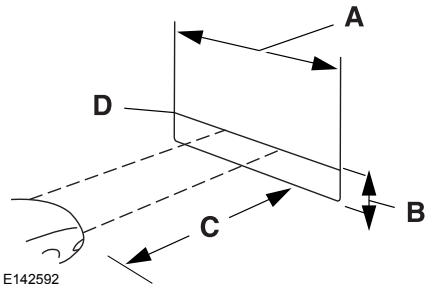

E142592

- A 8 pies (2,4 m)
- B Altura del centro del haz de luz de la luz baja al suelo
- C 25 pies (7,6 m)
- D Línea de referencia horizontal



# Mantenimiento

## Procedimiento de ajuste vertical

1. Estacione el vehículo sobre una superficie nivelada enfrente de una pared o pantalla, a aproximadamente unos 7,6 m de distancia.
2. Mida la altura del piso al centro del haz de luz de la luz baja y marque a esta altura una línea de referencia horizontal de 2,4 m de largo en la pared o pantalla.



E142465

4. En la pared o pantalla observará una zona plana de luz de alta intensidad ubicada en la parte superior del patrón de luz. Si el borde superior de la zona de luz de alta intensidad no está en la línea de referencia horizontal, ajuste la alineación del haz de luz de la óptica delantera.

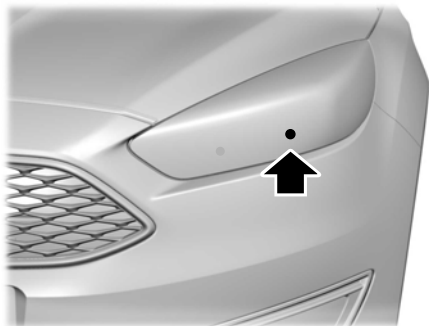

E199411

**Nota:** Puede haber una marca de identificación sobre el cristal para ayudarlo a ubicar el centro de la lámpara.

**Nota:** Para ver un patrón de luz más claro mientras realiza el ajuste de una óptica, puede bloquear la luz de la otra óptica.

3. Encienda las luces bajas y abra el capó.

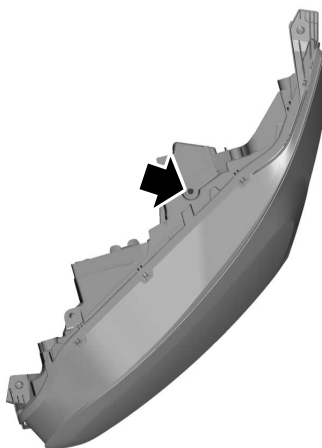

E164485

# Mantenimiento

- Ubique el ajustador vertical en cada óptica delantera. Emplee la herramienta apropiada, por ejemplo, un destornillador o una llave de tubo hexagonal, para hacer girar el ajustador hacia la izquierda o hacia la derecha, según corresponda, a fin de ajustar la alineación vertical de las ópticas delanteras. El borde horizontal de la luz más brillante debe tocar la línea de referencia horizontal.
- Cierre el capó y apague las luces.

## Ajuste horizontal

Este vehículo no permite la alineación horizontal del haz de luz de las ópticas delanteras.

## DESMONTAJE DE UN FARO DELANTERO

- Abra el capó. Véase **Apertura y cierre del capó** (página 178).

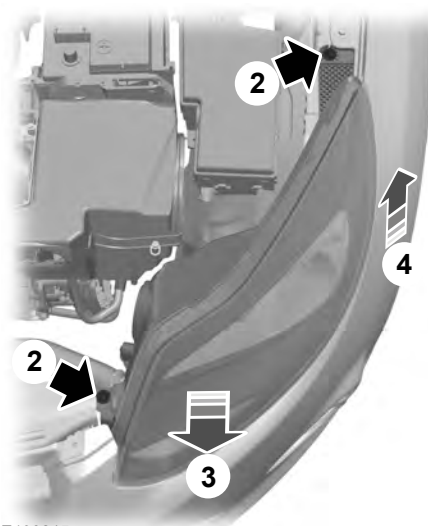

E133215

- Retire los tornillos.
- Tire la óptica delantera hacia adelante, tanto como sea posible, para desengancharla del punto de anclaje inferior.
- Levante la cara externa de la óptica delantera y desmóste la óptica.

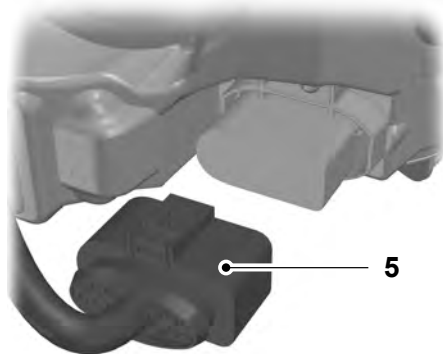

E133750

# Mantenimiento

5. Desconecte el conector eléctrico.

## CAMBIO DE LÁMPARAS

### AVISOS



Apague las luces y el motor. Si no lo hace se podrían producir lesiones personales graves.



Las lámparas se calientan cuando se usan. Déjelas enfriar antes de quitarlas.

Use lámparas con la especificación correcta. Véase **Tabla de especificaciones de las lámparas** (página 197).

Las siguientes instrucciones describen cómo quitar las lámparas. Instálasas en orden inverso a menos que se indique lo contrario.

### Faro

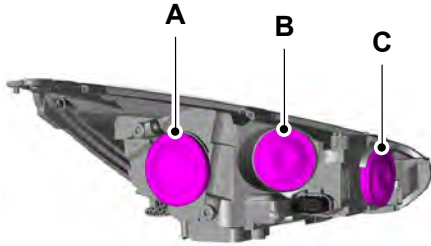

E192267

- A Luz baja.
- B Luz lateral delantera. Luz alta. Luz de curva.
- C Luz de giro.

### Lámpara lateral delantera

1. Quite el faro. Véase **Desmontaje de un faro delantero** (página 191).
2. Quite cuidadosamente la tapa.
3. Retire el portalámparas en línea recta para desmontarlo.
4. Retire la lámpara en línea recta para desmontarla.

### Luces bajas de los faros

1. Quite el faro. Véase **Desmontaje de un faro delantero** (página 191).

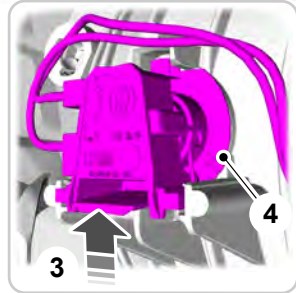
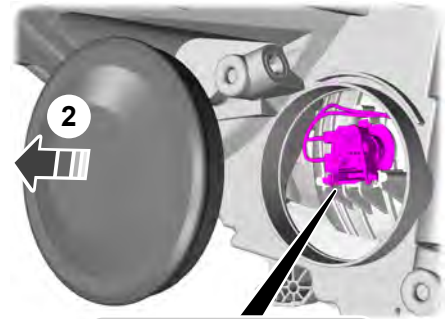

E184154

2. Quite cuidadosamente la tapa.
3. Desconecte el conector eléctrico.
4. Libere la traba y retire la lámpara.

**Nota:** No toque el vidrio de la lámpara.

# Mantenimiento

## Luces altas de los faros

1. Quite el faro. Véase **Desmontaje de un faro delantero** (página 191).

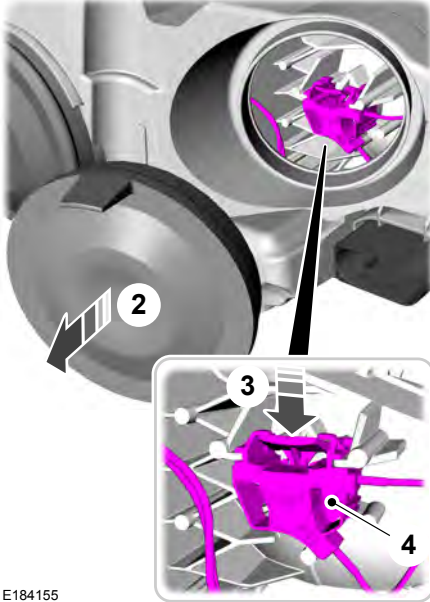

E184155

2. Quite cuidadosamente la tapa.
3. Desconecte el conector eléctrico.
4. Libere la traba y retire la lámpara.

**Nota:** No toque el vidrio de la lámpara.

## Ópticas delanteras HID

Si el vehículo tiene ópticas delanteras de descarga de alta intensidad, las ópticas serán de alto voltaje. Consulte a un Concesionario Ford.

## Luces de curva (si está equipado)

1. Quite el faro. Véase **Desmontaje de un faro delantero** (página 191).

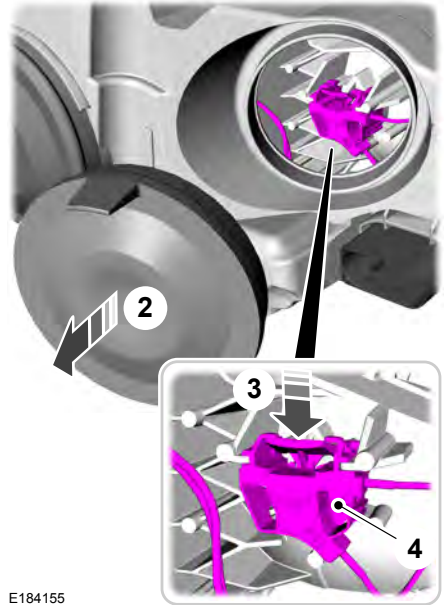

E184155

2. Quite cuidadosamente la tapa.
3. Presione la traba para retirar el portalámparas.
4. Retire el portalámparas en línea recta para desmontarlo.
5. Retire la lámpara en línea recta para desmontarla.

**Nota:** No toque el vidrio de la lámpara.

## Luz de giro delantera

1. Quite el faro. Véase **Desmontaje de un faro delantero** (página 191).

# Mantenimiento

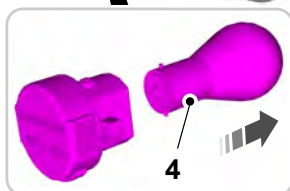
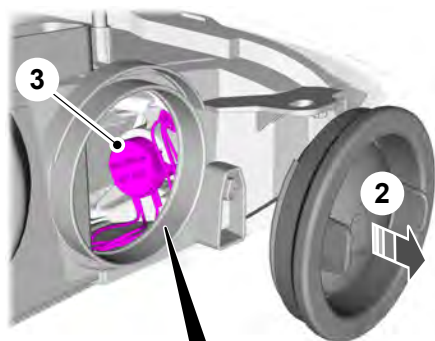

E184153

2. Quite cuidadosamente la tapa.
3. Gire el portalámparas hacia la izquierda y retírelo.
4. Presione la lámpara y gírela hacia la izquierda para retirarla.

## Faro antiniebla delantero

1. Quite la parrilla del faro antiniebla de la cara delantera y desenrosque el faro antiniebla.

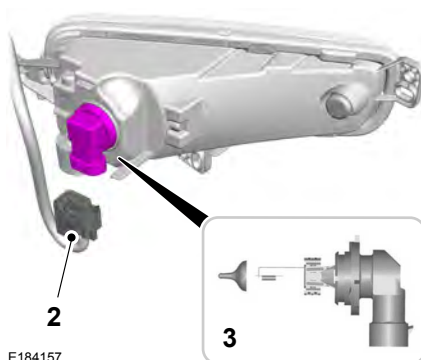

E184157

2. Desconecte el conector eléctrico.
3. Gire el portalámparas hacia la izquierda y retírelo.

**Nota:** No se puede separar la lámpara del portalámparas.

**Nota:** No toque el vidrio de la lámpara.

## Luces traseras

### 4 puertas

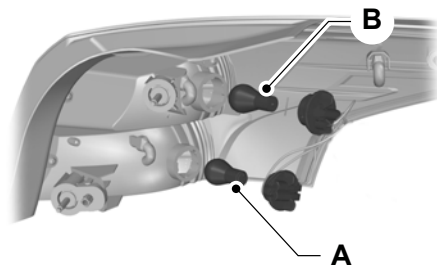

E133714

- A. Luces de freno y luces traseras.
- B. Luz de giro trasera

# Mantenimiento



E133702

1. Quite cuidadosamente la tapa.

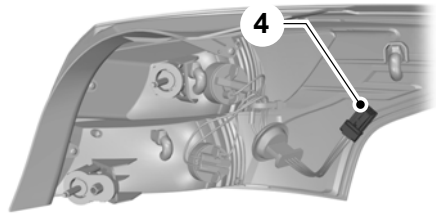

E133713

4. Desconecte el conector eléctrico.
5. Gire el portalámparas hacia la izquierda y retírelo.
6. Presione la lámpara y gírela hacia la izquierda para retirarla.

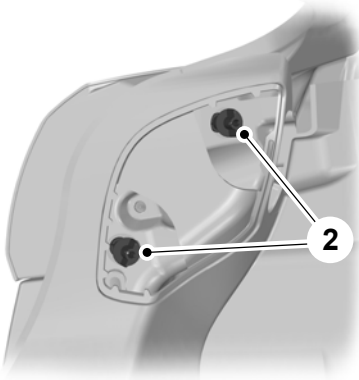

E133703

2. Desajuste las tuercas tipo mariposa.
3. Desmonte la luz.

# Mantenimiento

## 5 puertas

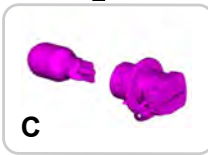
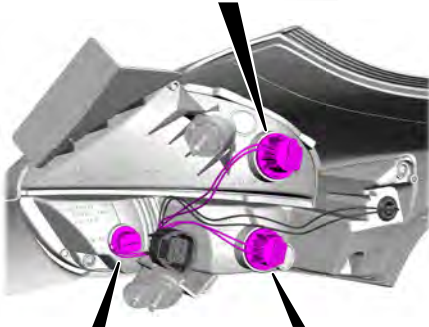

E192268

- A. Luces de freno y luces traseras.
- B. Luz de giro trasera
- C. Luz de marcha atrás



E133111

1. Quite cuidadosamente la tapa.

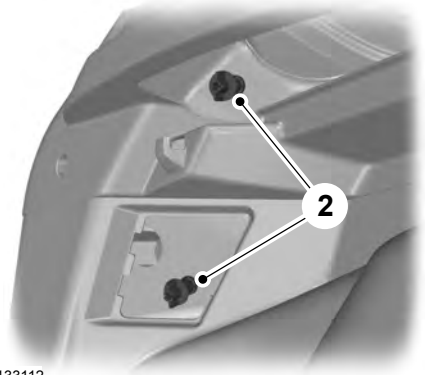

E133112

2. Desajuste las tuercas tipo mariposa.
3. Desmonte la luz.

# Mantenimiento

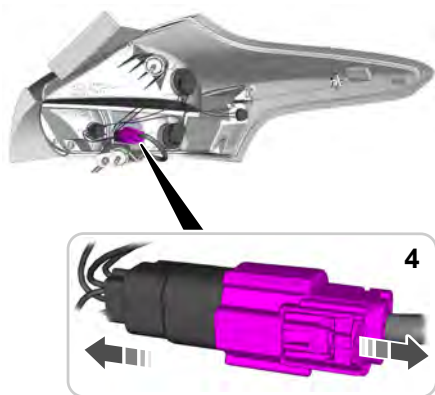

E184158

4. Desconecte el conector eléctrico.
5. Gire el portalámparas hacia la izquierda y retírelo.
6. Presione la lámpara y gírela hacia la izquierda para retirarla.

## Faro antiniebla trasero

**Nota:** Para quitar el faro antiniebla trasero, debe acceder a la parte inferior del vehículo.

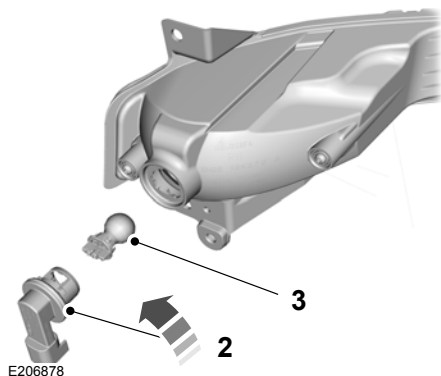

1. Desconecte el conector eléctrico.
2. Gire el portalámparas hacia la izquierda y retírelo.
3. Retire la lámpara en línea recta para desmontarla.

## Luces LED

Las luces LED son elementos que no se pueden reparar. Consulte a un Concesionario Ford.

Los siguientes luces son luces LED:

- Luz de conducción diurna
- Luz de la patente.
- Luz de freno central

## TABLA DE ESPECIFICACIONES DE LAS LÁMPARAS

### Luces exteriores

Luz	Especificación	Potencia (Watt)
Lámpara lateral delantera.	W5W	5
Luz de giro delantera	PY21W	21
Luces de conducción diurna	LED*	LED
Luces de conducción diurna	H15	15/55



# Mantenimiento

Luz	Especificación	Potencia (Watt)
Luces bajas.	H7	55
Luces altas.	H1*	55
Luces altas.	H15	15/55
Luces de descarga de alta intensidad	D3S	35
Luces de curva	H1	55
Faro antiniebla delantero	H8	55
Luces de giro laterales.	WY5W	5
Luces de freno y luces traseras.	P21/5W	21/5
Luz de freno central	LED	LED
Luz de giro trasera	PY21W	21
Faro antiniebla trasero.	P21W	21
Luces de marcha atrás.	W16W	16
Luz de la patente	LED	LED

\*Vehículos con luces LED de conducción diurna.

**Nota:** *La luces LED no se pueden reparar. En caso de que fallen, consulte a un Concesionario Ford.*

## Luces interiores

Luz	Especificación	Potencia (Watt)
Luz de la guantera.	W6W	6
Luz interior	W6W	6
Luz del espejo del parasol.	W6W	6
Luz de lectura de mapas.	W6W	6
Luz del baúl	211 Festón	10

# Mantenimiento

## CAMBIO DEL FILTRO DE AIRE DEL MOTOR

### PELIGRO



Para reducir el riesgo de daño al vehículo y de sufrir lesiones personales por quemaduras, no arranque el motor sin el filtro de aire. No quite el filtro de aire con el motor en marcha.

Al cambiar el filtro de aire, use únicamente el filtro de aire mencionado en la tabla de Piezas Motorcraft.

Para vehículos equipados con motor EcoBoost: cuando realice el mantenimiento del filtro de aire, es importante que ningún elemento externo ingrese en el sistema de admisión de aire. El motor y el turbocompresor pueden dañarse incluso con partículas pequeñas.

Cambie el filtro de aire en los intervalos adecuados.

**Nota:** No usar el filtro de aire correcto puede causar daños graves al motor. La garantía del cliente puede quedar anulada por cualquier daño al motor si no se usa el filtro de aire correcto.

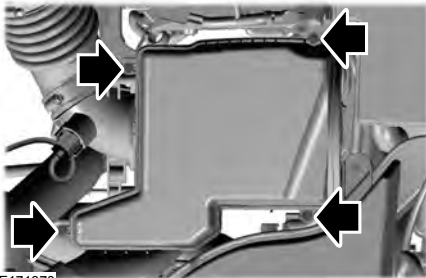

E171370

1. Afloje los cuatro sujetadores y retire la tapa del compartimento del filtro de aire.

2. Extraiga el filtro de aire del compartimento.
3. Limpie la tierra o los residuos del compartimento del filtro de aire para que no entre polvo al motor; compruebe que quede bien cerrado.

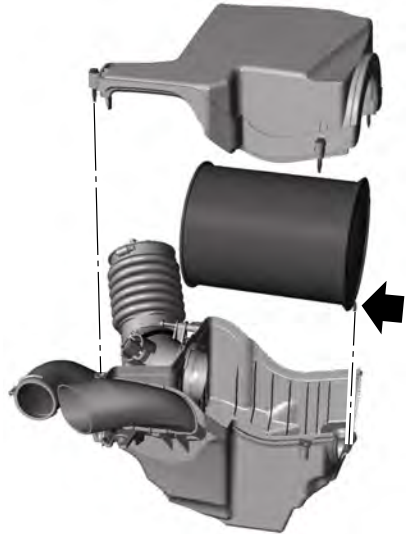

E170433

4. Coloque el filtro de aire nuevo. Deslice el extremo abierto del filtro de aire, en primer lugar, por debajo de la pestaña. Luego, empuje el extremo cerrado del filtro de aire hasta hacer tope con la bandeja. El extremo cerrado debe encajar dentro de la muesca de la bandeja. La pestaña del extremo cerrado del filtro de aire debe estar orientada hacia abajo y encajar entre el sujetador de la bandeja, como se muestra en la flecha de la figura arriba.

# Mantenimiento

---

**Nota:** *Asegúrese de alinear la pestaña del filtro de aire con el sujetador del filtro de aire de la bandeja.*

5. Coloque la tapa del compartimento del filtro de aire y ajuste los cuatro sujetadores.

# Cuidados del vehículo

## LIMPIEZA DEL EXTERIOR DEL VEHÍCULO

**Nota:** Si acude a un lavadero de autos con un ciclo de encerado, asegúrese de eliminar la cera del parabrisas y de las escobillas del limpiaparabrisas.

**Nota:** Antes de acudir a un centro de lavado de automóviles, revise si es adecuado para su vehículo.

**Nota:** Algunos lavaderos de autos utilizan agua a una presión elevada. Por este motivo, pueden entrar al vehículo gotas de agua y dañar algunas partes de su vehículo.

**Nota:** Quite la antena antes de ir a un lavadero de autos automático.

**Nota:** Apague el soplador de la calefacción para evitar que se contamine el filtro de habitáculo.

Recomendamos que lave su vehículo con una esponja y agua tibia con detergente para autos.

### Limpiieza de los faros

**Nota:** No raspe las ópticas de los faros delanteros ni use productos abrasivos, solventes a base de alcohol o solventes químicos para limpiarlas.

**Nota:** No limpie los faros cuando estén secos.

### Limpiieza de la luneta trasera

**Nota:** No raspe el interior de la luneta ni use productos abrasivos, solventes a base de alcohol o solventes químicos para limpiarla.

Utilice un paño limpio, que no deje pelusas, o una gamuza húmeda para limpiar el interior de la luneta.

### Limpiieza de las molduras cromadas

**Nota:** No use productos abrasivos ni solventes químicos. Utilice agua con jabón.

**Nota:** No aplique productos de limpieza en superficies calientes, y tampoco deje el producto de limpieza en superficies cromadas durante un período que supere lo recomendado.

**Nota:** Los limpiadores para uso industrial (servicio pesado) o los productos químicos de limpieza pueden producir daños con el tiempo.

### Limpiieza de franjas o gráficos (Siestá equipado)

Se recomienda lavar el vehículo a mano, sin embargo, el lavado a presión puede utilizarse cuando:

- No utilice agua a una presión superior a 2.000 psi.
- No utilice agua a una temperatura superior a 82°C.
- Utilice un rociador con un ángulo de rocío amplio de 40°.
- Mantenga la boquilla a 305 mm de distancia y en un ángulo de 90° con respecto a la superficie de su vehículo.

**Nota:** Si sostiene la boquilla de la lavadora a presión en un ángulo con respecto a la superficie de su vehículo, puede dañar los gráficos y provocar que los bordes se despeguen de la superficie del vehículo.

### Preservación de la pintura de la carrocería

Recomendamos que encere la pintura una o dos veces al año.

**Nota:** No pula su vehículo bajo el sol intenso.

# Cuidados del vehículo

**Nota:** Evite que el pulidor entre en contacto con las superficies plásticas. Puede ser difícil quitarlo.

**Nota:** No aplique pulidor sobre el parabrisas o la luneta. Esto podría hacer que el limpiaparabrisas se vuelva ruidoso y no limpie las ventanas correctamente.

## LIMPIEZA DE LAS VENTANILLAS Y ESCOBILLAS

Los químicos de lavado del automóvil y la suciedad del ambiente pueden contaminar el parabrisas y las escobillas del limpiaparabrisas. Los parabrisas y escobillas del limpiaparabrisas sucios reducirán el funcionamiento del limpiaparabrisas. Mantenga limpios el parabrisas y las escobillas del limpiaparabrisas para mantener el rendimiento del limpiaparabrisas.

Limpieza del parabrisas y de las escobillas del limpiaparabrisas:

- Limpie el parabrisas con un limpiador para vidrio no abrasivo. Cuando limpie la parte interna del parabrisas, evite que el limpiador de vidrios entre en el tablero de instrumentos o en los paneles de las puertas. Limpie de inmediato el limpiador de vidrios de estas superficies.
- Limpie los parabrisas contaminados con savia de árbol, químicos, cera o insectos con lana de acero (de no más de 0000), con movimientos circulares y enjuague con agua.
- Limpie las escobillas del limpiaparabrisas con alcohol isopropílico líquido lavaparabrisas concentrado.

**Nota:** No utilice hojas de afeitar ni ningún otro objeto afilado para quitar etiquetas del interior de la luneta térmica ni para limpiarla. La garantía del vehículo no cubre el daño causado a la grilla de la luneta térmica.

## LIMPIEZA DEL INTERIOR

**Nota:** Evite que los aromatizantes y geles desinfectantes para manos se derramen en el interior del vehículo. Si hay un derrame, limpie de inmediato. Es posible que la garantía no cubra un daño de este tipo.

**Nota:** No use productos de limpieza de uso doméstico ni limpiadores de vidrio, ya que pueden manchar o decolorar la tela y dañar las capacidades ignífugas de los materiales de los asientos.

**Nota:** Para limpiar, recomendamos el uso de agua destilada.

### Tela, alfombras, asientos de tela, techos interiores y alfombras de piso

**Nota:** Evite mojar en exceso las superficies.

**Nota:** Para evitar manchar o decolorar la tela, limpie toda la superficie.

Para la limpieza:

- Elimine el polvo y la suciedad suelta con una aspiradora o un cepillo.
- Limpie la superficie con un paño suave húmedo y una solución de agua y jabón neutro. Seque el área con un paño suave limpio.
- Si aparece una mancha en forma de anillo luego de limpiar partes puntuales de la tela, limpie todo el área de inmediato, pero no la humedad en exceso; de lo contrario, el anillo se fijará.

# Cuidados del vehículo

## Cinturones de seguridad

### AVISOS



No use solventes de limpieza, lavandina ni tinta en los cinturones de seguridad, ya que estos productos pueden debilitar la trama de las correas del cinturón.



En los vehículos equipados con airbags montados en los asientos, no use solventes químicos ni detergentes fuertes. Estos productos pueden contaminar el sistema de airbag lateral y afectar el desempeño del airbag lateral durante un choque.

**Nota:** No use productos abrasivos ni solventes químicos para limpiar los cinturones.

**Nota:** Evite que la humedad penetre en el mecanismo retractor de los cinturones de seguridad.

La limpieza segura del vehículo se puede realizar con agua y jabón neutro. Deje que se sequen sólo; no use ningún tipo de calor artificial.

## Interiores de cuero (Si está equipado)

Para limpiar las superficies del revestimiento interior de cuero y de los cuadros de instrumentos de cuero, siga los mismos pasos que para limpiar los asientos de cuero.

## Microfibra de gamuza (Si está equipado)

**Nota:** Evite la limpieza con vapor.

**Nota:** Para evitar manchar o decolorar la tela, limpie toda la superficie.

No use los siguientes productos:

- Productos para limpiar cuero
- Productos de limpieza de uso doméstico
- Soluciones con alcohol

- Quitamanchas
- Pomada para lustrar zapatos

Para la limpieza:

- Elimine el polvo y la suciedad suelta con una aspiradora.
- Limpie la superficie con un paño suave húmedo y una solución de agua y jabón neutro. Seque el área con un paño suave limpio.
- Si aparece una mancha en forma de anillo luego de limpiar partes puntuales de la tela, limpie todo el área de inmediato, pero no la humedezca en exceso; de lo contrario, el anillo se fijará.

## Pantallas del tablero de instrumentos, pantallas LCD y pantallas de radio

**Nota:** No use productos abrasivos, solventes a base de alcohol o solventes químicos para limpiar las pantallas del tablero de instrumentos, las pantallas LCD ni las pantallas de la radio. Estos productos de limpieza pueden dañar las pantallas.

Limpie el tablero de instrumentos y el lente del tablero con un paño limpio, húmedo y suave. Luego use un paño limpio, seco y suave para secar.

## Luneta trasera

**Nota:** No use ningún producto abrasivo para limpiar el interior de Luneta trasera.

**Nota:** No pegue adhesivos ni etiquetas en el interior de Luneta trasera.

# Cuidados del vehículo

## Compartimentos de almacenamiento, posavasos y ceniceros

Para la limpieza:

- Extraiga cualquier pieza desmontable.
- Limpie la superficie con un paño suave húmedo y una solución de agua y jabón neutro. Seque el área con un paño suave limpio.

## PEQUEÑAS REPARACIONES DE LA PINTURA

Debe reparar los daños en la pintura causados por piedras en el camino o los rayones menores lo más pronto posible. Su Concesionario Ford puede ofrecerle una amplia variedad de productos.

Elimine las partículas como excrementos de pájaros, savia de árbol, restos de insectos, manchas de alquitrán, sal del camino y polvo residual de las industrias antes de reparar la pintura.

Lea y siga siempre las instrucciones del fabricante antes de usar los productos.

## LIMPIEZA DE LLANTAS

**Nota:** No aplique un producto químico de limpieza a las ruedas y tapas de las ruedas cuando estén calientes o tibias.

**Nota:** Los limpiadores para uso industrial (servicio pesado) o los productos químicos de limpieza, junto con la agitación del cepillo para quitar el polvo de los frenos y la suciedad, con el tiempo pueden desgastar el acabado de pintura transparente.

**Nota:** No use limpiadores para llantas a base de ácido fluorhídrico ni de sustancias cáusticas, ni tampoco fibras metálicas, combustibles o detergentes fuertes de uso doméstico.

**Nota:** Si pretende estacionar su vehículo durante un período extendido después de limpiar las ruedas con un limpiador, conduzcalo unos minutos antes de hacerlo. Esto reducirá el riesgo de que se genere más corrosión en los discos de freno, las pastillas y el revestimiento de frenos.

**Nota:** Algunos lavaderos automáticos de autos pueden producir daño al acabado de las llantas y a las tapas de las ruedas.

Las llantas de aleación y las tapas de las ruedas cuentan con un revestimiento de pintura transparente. Para mantener su condición, se recomienda:

- Límpielas semanalmente con el limpiador para neumáticos y llantas recomendado.
- Use una esponja para eliminar gran acumulación de suciedad y polvo en los frenos.
- Enjuáguelas completamente con un chorro de agua presurizado una vez finalizado el proceso de limpieza.

## GUARDADO DEL VEHÍCULO

Si planea guardar su vehículo durante 30 días o más, lea las siguientes recomendaciones de mantenimiento para asegurarse de que su vehículo permanezca en buenas condiciones de funcionamiento.

Todos los vehículos motorizados y sus componentes se diseñaron y se probaron para un manejo confiable y regular. Si el vehículo se guarda durante un plazo prolongado, existen diferentes condiciones que podrían degradar el rendimiento del motor o provocar fallas a menos que tome en cuenta precauciones específicas para preservar los componentes del motor.

# Cuidados del vehículo

---

## Información general

- Guarde todos los vehículos en un lugar seco y ventilado.
- Si es posible, protéjalos de la luz del sol.
- Si los vehículos se guardan en el exterior, requieren mantenimiento frecuente para protegerlos contra el óxido y los daños.

## Carrocería

- Lave bien el vehículo para eliminar suciedades, grasa, aceite, alquitrán o barro de las superficies exteriores, del alojamiento de las ruedas traseras y de la parte inferior de los guardabarros delanteros.
- Lave frecuentemente el vehículo si está guardado en ubicaciones expuestas.
- Retoque el metal expuesto o imprimado para evitar el óxido.
- Cubra las partes cromadas y de acero inoxidable con una capa gruesa de cera para automóviles para evitar la decoloración. Vuelva a poner cera cuando lave el vehículo en la medida en que lo considere necesario.
- Lubrique todas las bisagras y los pestillos del capó, de las puertas y del baúl con aceite de grado ligero.
- Cubra las molduras interiores para evitar que se decoloren.
- Mantenga todas las partes de goma libres de aceite y de solventes.

## Motor

- Cambie el aceite del motor y el filtro antes de guardar el vehículo, ya que el aceite del motor usado contiene contaminantes que podrían dañar el motor.
- Ponga en marcha el motor cada 15 días durante 15 minutos como mínimo. Acelérela en punto muerto con los controles de clima configurados para que descongelen hasta que el motor alcance la temperatura normal de funcionamiento.
- Con el pie en el freno, cambie a todas las velocidades mientras el motor está en funcionamiento.
- Recomendamos cambiar el aceite del motor antes de usar el vehículo nuevamente.

## Sistema de combustible

- Llene el tanque de combustible con combustible de alta calidad hasta el primer corte automático de la boquilla del surtidor de combustible.

## Sistema de refrigeración

- Proteja el vehículo contra temperaturas bajo cero.
- Cuando saque el vehículo, verifique el nivel del líquido refrigerante. Confirme que no haya pérdidas en el sistema de refrigeración y que el líquido esté en el nivel recomendado.



# Cuidados del vehículo

---

## Batería

- Compruebe el estado de la batería y, de ser necesario, recárguela. Mantenga limpias las conexiones.
- Si el vehículo estuvo guardado más de 30 días sin que se recargara la batería, recomendamos desconectar los cables de la batería para que se mantenga la carga de la batería para un arranque rápido.

**Nota:** Si se desconectan los cables de la batería, es necesario restablecer las funciones de la memoria.

## Frenos

- Asegúrese de que los frenos y el freno de mano estén completamente sueltos.

## Neumáticos

- Mantenga la presión de aire recomendada.

## Otras precauciones

- Asegúrese de que todos los varillajes, los cables, las palancas y los pernos debajo del vehículo estén cubiertos con grasa para evitar que se oxiden.
- Mueva los vehículos al menos 7,5 m cada 15 días para lubricar las piezas de funcionamiento y evitar la corrosión.

## Retiro del vehículo

Si ya no va a mantener al vehículo guardado, haga lo siguiente:

- Lave el vehículo para eliminar cualquier suciedad o capa de grasa que se acumule en las superficies de las ventanas.
- Verifique si los limpiaparabrisas están deteriorados.

- Verifique debajo del capó para ver si hay materiales extraños, como nidos de ratones o arañas, que se puedan haber acumulado en el tiempo en el que estuvo guardado.
- Verifique el caño de escape para asegurarse de que no haya ningún material extraño que se pueda haber acumulado en el tiempo en el que estuvo guardado.
- Verifique la presión de los neumáticos y ajústela de acuerdo a la etiqueta de los neumáticos.
- Verifique el funcionamiento del pedal del freno. Maneje el vehículo 4,5 m hacia adelante y hacia atrás para eliminar el óxido acumulado.
- Verifique los niveles de líquido (incluyendo el líquido refrigerante, el aceite y el combustible) para asegurarse de que no haya pérdidas y que los líquidos estén en los niveles recomendados.
- Si retira la batería, limpie los extremos de los cables de la batería e inspeccione en busca de daños.

Contacte a su Concesionario Ford si tiene alguna duda o problema.

# Llantas y neumáticos

## CUIDADO DE LOS NEUMÁTICOS

**Nota:** Neumáticos delanteros que se muestran a la izquierda del diagrama

### Neumáticos no direccionales

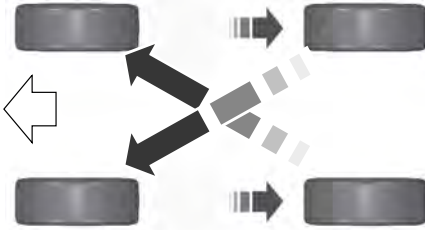

E142547

### Neumáticos direccionales

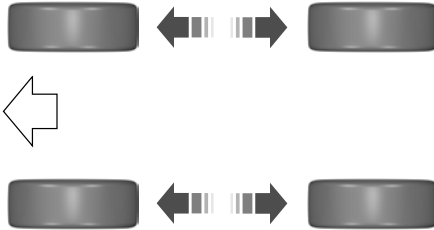

E70415

Para asegurarse de que los neumáticos delanteros y traseros del vehículo se desgasten de forma pareja y duren más, recomendamos rotarlos (colocar los delanteros atrás y viceversa) en intervalos regulares de entre 5.000 km y 10.000 km.

### PELIGRO



No roce los laterales del neumático al estacionar.

Si tiene que subir a la vereda, hágalo lentamente y con las ruedas en ángulo recto respecto del borde del cordón.

Revise regularmente que los neumáticos no tengan cortes, objetos extraños ni desgaste desparejo de las bandas de rodamiento. Un desgaste irregular puede indicar que la rueda no está alineada según las especificaciones.

Revise la presión de los neumáticos (incluyendo el de auxilio) cuando estén fríos, al menos cada dos semanas.

## SISTEMA DE CONTROL DE LA PRESIÓN DE LOS NEUMÁTICOS

### AVISOS



El sistema no lo exime de su responsabilidad de verificar en forma regular la presión de los neumáticos.



El sistema sólo emitirá una advertencia de baja presión de los neumáticos. No inflará los neumáticos.



No conduzca con neumáticos muy desinflados. Esto podría causar que se sobrecalienten y fallen. Tener los neumáticos desinflados reduce la eficacia del combustible, la vida útil de las bandas de rodamiento y también puede afectar su capacidad de manejar el vehículo de forma segura.



No doble ni dañe las válvulas cuando infle los neumáticos.



Haga que un Concesionario Ford instale los neumáticos.

El sistema de control de presión de los neumáticos le avisará si hay cambios de presión de aire en algún neumático. Este sistema utiliza los sensores de freno antibloqueo para detectar la circunferencia de rodado de las ruedas. Cuando cambia

# Llantas y neumáticos

la circunferencia, esto indica que hay poca presión en los neumáticos. Aparece un mensaje de advertencia en la pantalla de información y se ilumina el indicador de mensajes. Véase **Mensajes de información** (página 81).

Si se muestra un mensaje de advertencia de presión baja en la pantalla de información, revise la presión de los neumáticos lo antes posible e ínflelos hasta llegar a la presión recomendada. Véase **Mensajes de información** (página 81).

Si esto ocurre con frecuencia, determine la causa y solúcelo lo antes posible.

Además de una presión muy baja del neumático o un neumático dañado, las siguientes situaciones pueden afectar la circunferencia de rodado:

- cuando la carga del vehículo no es pareja,
- usar un remolque o conducir cuesta arriba o cuesta abajo,

- usar cadenas para nieve
- manejar en superficies blandas, como nieve o lodo.

**Nota:** *El sistema seguirá funcionando correctamente, pero puede haber un incremento en el tiempo de detección.*

## Reinicio del sistema

**Nota:** *No reinicie el sistema cuando el vehículo esté en movimiento.*

**Nota:** *Debe reiniciar el sistema luego de cualquier calibración de la presión de los neumáticos o del reemplazo de alguno de ellos.*

1. Active el encendido.
2. Presione el botón **MENU**.

## Ajustes

Asist. conduc.	Contr.pres.neu.	Mantenga presionado el botón <b>OK</b> hasta que aparezca la confirmación.
----------------	-----------------	----------------------------------------------------------------------------





## CAMBIO DE UNA RUEDA

### Tuercas de rueda

Puede obtener una llave y tuercas de rueda de seguridad de repuesto en su Concesionario Ford, usando el certificado de número de referencia.



## Vehículos con rueda de auxilio

### AVISOS

-  Cuando guarde una rueda en el compartimento de la rueda de auxilio y a fin de evitar el riesgo de sufrir lesiones, no agarre la rueda desde el orificio del centro de la llanta.
-  Conduzca distancias lo más cortas posibles.
-  No instale más de una rueda de auxilio en su vehículo a la vez.
-  No realice reparaciones de neumáticos en una rueda de auxilio.

# Llantas y neumáticos

## AVISOS

-  No se dirija a un lavadero de autos automático.
-  Si no está seguro de qué tipo de rueda de auxilio dispone, no exceda las 80 km/h.
-  Instale cadenas para nieve sólo en los neumáticos especificados. Véase **Presiones de los neumáticos** (página 215).

Si la rueda de auxilio es exactamente del mismo tipo y tamaño que las otras ruedas de carretera colocadas, puede reemplazar la rueda existente por la rueda de auxilio y seguir conduciendo de manera normal.

Si la rueda de auxilio es diferente de las otras ruedas de carretera, tendrá una etiqueta amarilla con el límite de velocidad apropiado.

**Nota:** *El vehículo podría mostrar cualidades de manejo fuera de lo común.*

Consulte la siguiente información antes de cambiar una rueda de carretera.

**Nota:** *Es posible que la distancia del vehículo al suelo se reduzca. Tenga cuidado al estacionar junto al borde de un cordón.*

La rueda de auxilio, el crিকে, el gancho de remolque, la llave de rueda y la herramienta saca-taza están ubicadas en el baúl, debajo de la alfombra.

**Nota:** *Luego de usar el crিকে, vuélvalo a guardar respetando la ubicación de donde lo sacó para evitar que se produzca ruido cuando el vehículo esté en movimiento.*



E178549

1. Gire la tuerca de seguridad de la rueda de auxilio hacia la izquierda y sáquela. Saque la rueda del compartimento de la rueda de auxilio.

# Llantas y neumáticos

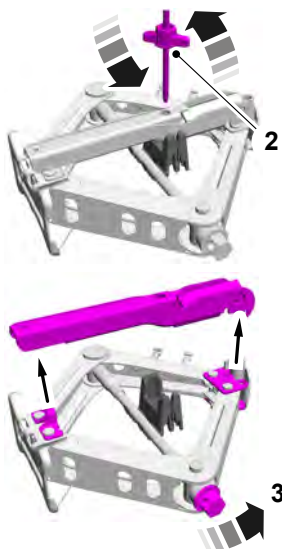

E178548

2. Gire el perno de seguridad del crique hacia la izquierda y sáquelo.
3. Gire el tornillo del crique hacia la izquierda para sacar la manija del crique y la llave de rueda del crique.

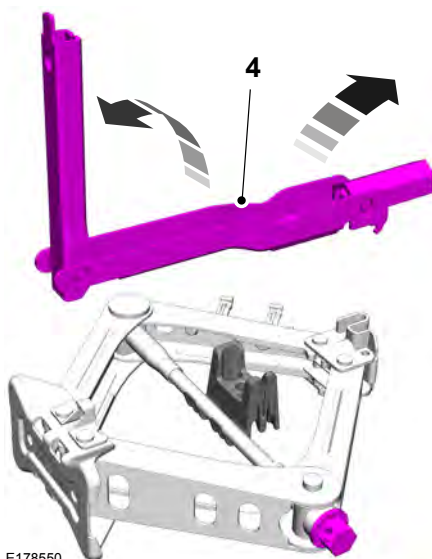

E178550

4. Despliegue la manija del crique y el extremo hexagonal hasta alcanzar la posición correcta antes del uso. Use el extremo hexagonal para hacer girar el tornillo del crique y para sacar las tuercas de rueda.

**Nota:** Use el gancho del extremo hexagonal para sacar la taza de la rueda.

## Vehículos sin rueda de auxilio

Los vehículos que no disponen de una rueda de auxilio cuentan con un equipo de movilidad temporal.

## Criqué del vehículo

### AVISOS





Sólo debe utilizar el crique que viene con su vehículo al cambiar una rueda en situaciones de emergencia.

# Llantas y neumáticos

## AVISOS

 Antes de utilizar el crique del vehículo, revise que no esté dañado ni deformado y que la rosca esté lubricada y libre de material extraño.

 Nunca coloque objetos entre el crique y el suelo ni entre el crique y el vehículo.

 Debe usar un crique con una capacidad mínima de carga de 1,5 toneladas y una plataforma de elevación con un diámetro mínimo de 80 mm.

Para realizar el cambio de ruedas de verano por las de invierno, o vice versa, se recomienda usar un crique hidráulico similar al que se usa en los talleres mecánicos.

## Puntos de apoyo para el crique y puntos de elevación

### PELIGRO

 Utilice sólo los puntos de apoyo para el crique especificados. Si utiliza otras posiciones, puede dañar la carrocería, la dirección, la suspensión, el motor, el sistema de frenos o las líneas de combustible.

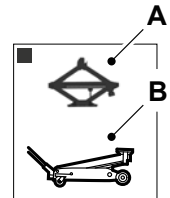
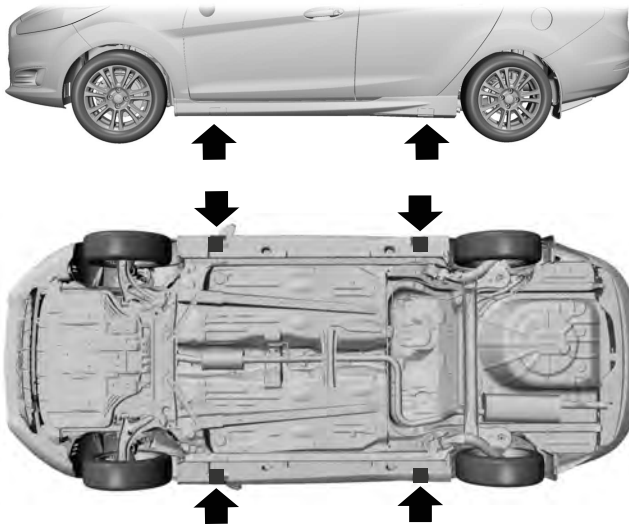

E92658

- A Para uso sólo en caso de emergencia
- B Mantenimiento

# Llantas y neumáticos

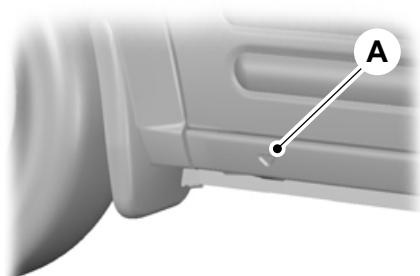

E93302

Las pequeñas marcas con forma de flecha en los zócalos **A** señalan la ubicación de los puntos de apoyo para el cricue.

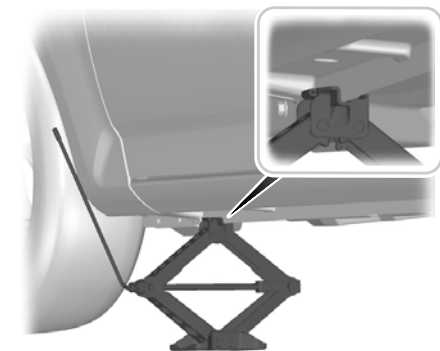

E92932

Coloque el extremo hexagonal de la manija del cricue y la llave de rueda en el cricue. Gire la manija del cricue hacia la derecha para subir el vehículo.



E93020

Consulte las instrucciones del fabricante del cricue.

## Ensamblaje de la llave de rueda

### PELIGRO



El tornillo del gancho de remolque tiene **rosca izquierda**. Gírelo hacia la izquierda para instalarlo. Asegúrese de que el gancho de remolque esté bien ajustado.

## Tipo A

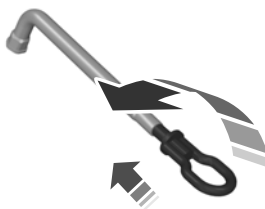

E122502

Inserte el tornillo del gancho de remolque en la llave de rueda.

# Llantas y neumáticos

## Tipo B

Consulte la sección **Vehículos con rueda de auxilio** que se encuentra antes en esta misma sección.

## Desmontaje de la tapa de la rueda

(Si está equipado)

**Nota:** Asegúrese de colocar y usar la herramienta saca-taza en los ángulos correctos de la taza.

## Tipo A

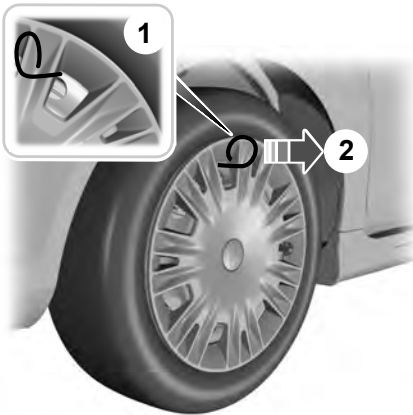

E122314

1. Coloque la herramienta saca-taza.
2. Desmonte la taza para rueda.

## Tipo B

1. Use el gancho que se encuentra en la manija del crique y en la llave de rueda para desmontar la taza para rueda.

## Desmontaje de una rueda

### AVISOS

- ⚠ Estacione el vehículo de modo que ni el tráfico ni usted estorben o queden expuestos al peligro.
- ⚠ Coloque un triángulo de advertencia.
- ⚠ Asegúrese de que el vehículo esté sobre una superficie firme y nivelada, con las ruedas en línea recta.
- ⚠ Apague el encendido y aplique el freno de mano.
- ⚠ En vehículos con transmisión manual, ponga primera o marcha atrás. En vehículos con transmisión automática, seleccione estacionamiento (P).
- ⚠ Haga que los pasajeros bajen del vehículo.
- ⚠ Asegure la rueda opuesta diagonalmente con un bloque apropiado o con una cuña para rueda.
- ⚠ Asegúrese de que las flechas direccionales de los neumáticos sigan la dirección de rotación indicada cuando el vehículo avance. Si tiene que colocar una rueda de auxilio con las flechas direccionales apuntando en la dirección opuesta, haga que un Concesionario Ford vuelva a colocar la rueda en la dirección correcta.
- ⚠ No trabaje debajo del vehículo cuando el crique sea el único soporte.
- ⚠ Asegúrese de que el crique esté vertical con respecto al punto de apoyo para el crique y que la base esté plana sobre el suelo.

**Nota:** No deje las llantas de aleación de cara al suelo, ya que esto dañará la pintura.



# Llantas y neumáticos

**Nota:** La rueda de auxilio se encuentra debajo de la alfombra del piso en el compartimiento de equipaje.

1. Coloque la llave de rueda.

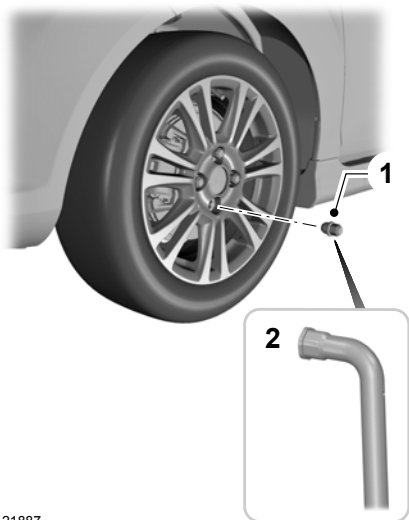

E121887

2. Afloje las tuercas de rueda.
3. Levante el vehículo con el crিকে hasta que el neumático se desprege del suelo.
4. Retire las tuercas de rueda y la rueda.

## Montaje de una rueda

### AVISOS

**!** Use sólo tamaños de ruedas y llantas aprobados. Usar otros tamaños podría dañar el vehículo e invalidar la homologación nacional. Véase **Presiones de los neumáticos** (página 215).

### AVISOS

**!** No coloque neumáticos run flat en vehículos que no sean equipados de fábrica. Comuníquese con un Concesionario Ford para obtener más información sobre la compatibilidad.

### PELIGRO

**!** No coloque llantas de aleación con tuercas de rueda diseñadas para usar en ruedas de acero.

**Nota:** Las tuerca de las llantas de aleación y de las llantas de acero con rayos también se pueden utilizar para la llanta de auxilio de acero durante un período corto (dos semanas como máximo).

**Nota:** Asegúrese de que las superficies de contacto de la rueda y el cubo estén libres de material extraño.

**Nota:** Asegúrese de que los conos de las tuercas de rueda estén contra la rueda.

1. Instale la rueda.
2. Coloque las tuercas de rueda y ajústelas manualmente.
3. Coloque la llave de rueda.

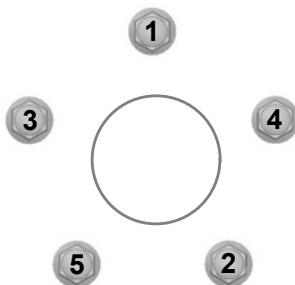

E75442

# Llantas y neumáticos

4. Apriete parcialmente las tuercas de rueda en la secuencia que se muestra.
5. Baje el vehículo y retire el crique.
6. Apriete las tuercas de rueda por completo en la secuencia que se muestra. Véase **Presiones de los neumáticos** (página 215).
7. Coloque la taza para rueda con la ayuda de la palma de la mano.

## PELIGRO



Haga revisar las tuercas de rueda para comprobar si están apretadas y la presión de los neumáticos lo antes posible.

## PRESIONES DE LOS NEUMÁTICOS

Revise la presión de todos los neumáticos cuando estén fríos, al menos cada dos semanas.

**Nota:** *En algunos vehículos, quizás deba quitar la rueda de auxilio del compartimiento de almacenamiento para verificar la presión de los neumáticos.*

Tamaño del neumático	Carga normal		Carga completa	
	Delanteras	Traseras	Delanteras	Traseras
	psi	psi	psi	psi
205/55 R16	30	30	35	41
215/50 R17	30	30	35	41
125/80 R16 (máx. 80 km/h) <sup>1</sup>	60	60	60	60

<sup>1</sup>Rueda de auxilio

# Llantas y neumáticos

---

## TUERCAS DE LAS RUEDAS

### Par de apriete de las tuercas de rueda

Tipo de rueda	Nm
Todas	135 Nm

## Capacidades y especificaciones

### DATOS TÉCNICOS MOTOR - 1.6L DURATEC-16V (SIGMA)

Ítem	Especificación
Posición del motor	Transversal/Delantero
Tipo de motor	1.6L TiVCT
Cantidad y disposición de los cilindros	4 en línea
Válvulas	4 por cilindro
Distribución	Distribución variable de doble árbol de levas. Accionamiento de válvulas por botador.
Diámetro interior del cilindro	79 mm
Carrera del pistón	81,4 mm
Relación de compresión	11,0:1
Cilindrada	1.596 cm <sup>3</sup>
Potencia del motor con nafta	125 cv a 6300 rpm
Torque máximo con nafta	159.0 Nm @ 4000 rpm
Velocidad máxima del motor	6800 rpm
Velocidad del motor en marcha lenta	750 rpm
Sistema de combustible	Inyección electrónica multipunto secuencial con controlador digital (PFI)
Orden de encendido	1-3-4-2
Sistema de encendido	Electrónico digital
Tipo de admisión de aire	Motor aspirado naturalmente
Distancia entre electrodos de bujía	0,85 mm - 0,95 mm

## Capacidades y especificaciones

### DATOS TÉCNICOS MOTOR - 2.0L DURATEC-HE (MI4)

Ítem	Especificación
Posición del motor	Transversal/Delantero
Tipo de motor	2.0L TiVCT GDI
Cantidad y disposición de los cilindros	4 en línea
Válvulas	4 por cilindro
Distribución	Distribución variable de doble árbol de levas. Accionamiento de válvulas por botador.
Diámetro interior del cilindro	87,5 mm
Carrera del pistón	83,1 mm
Relación de compresión	12,0:1
Cilindrada	1.999 cm <sup>3</sup>
Potencia del motor	170 cv @ 6600 rpm
Torque máximo	202 Nm @ 4450 rpm
Velocidad máxima del motor	7000 rpm
Velocidad del motor en marcha lenta	750 rpm
Sistema de combustible	Inyección electrónica multipunto secuencial con controlador digital (DFI)
Orden de encendido	1-3-4-2
Sistema de encendido	Electrónico digital
Tipo de admisión de aire	Motor aspirado naturalmente
Distancia entre electrodos de bujía	0,85 mm - 0,95 mm

## Capacidades y especificaciones

---

### RELACIONES DE TRANSMISIÓN - 1.6L DURATEC-16V (SIGMA), TRANSMISIÓN MANUAL

#### Relaciones de engranajes

Ítem	Relación
Primera marcha	3,846:1
Segunda marcha	2,038:1
Tercera marcha	1,281:1
Cuarta marcha	0,951:1
Quinta marcha	0,756:1
Marcha atrás	3,615:1
Relación final	4,56:1

# Capacidades y especificaciones

---

## RELACIONES DE TRANSMISIÓN - 2.0L DURATEC-HE (MI4), TRANSMISIÓN AUTOMÁTICA

### Relaciones de engranajes

Ítem	Relación
Primera marcha	3,917:1
Segunda marcha	2,429:1
Tercera marcha	1,436:1
Cuarta marcha	1,021:1
Quinta marcha	0,867:1
Sexta marcha	0,702:1
Marcha atrás	3,507:1
Relación final*	3,850:1
Relación final**	4,278:1

\* Primera, segunda, quinta y sexta.

\*\* Tercera, cuarta y marcha atrás.

# Capacidades y especificaciones

---

## RELACIONES DE TRANSMISIÓN - 2.0L DURATEC-HE (MI4), TRANSMISIÓN MANUAL

### Relaciones de engranajes

Ítem	Relación
Primera marcha	3,667:1
Segunda marcha	2,136:1
Tercera marcha	1,448:1
Cuarta marcha	1,028:1
Quinta marcha	0,805:1
Marcha atrás	3,727:1
Relación final	3,824:1



# Capacidades y especificaciones

## ESPECIFICACIONES DE LA DIRECCIÓN

### Alineación de las ruedas

<b>Valores de alineación delantera</b>		
Ruedas: convergencia positiva y convergencia negativa		
Valores en	Nominal	Margen de tolerancia
Grados decimales	0.20°	De 0° a 0,40°
Inclinación del eje de las ruedas		
Valores en	Nominal	Margen de tolerancia
Grados decimales	4.28°	De 3,28° a 5,28°
Comba de las ruedas		
Valores en	Nominal	Margen de tolerancia
Grados decimales	-0.57°	De -1,82° a -0,68°

<b>Valores de alineación trasera</b>		
Comba de las ruedas		
Valores en	Nominal	Margen de tolerancia
Grados decimales	-1.41°	De -2,66° a -0,16°
Ruedas: convergencia positiva y convergencia negativa		
Valores en	Nominal	Margen de tolerancia
Grados decimales	0.38°	De 0,18° a 0,58°

# Capacidades y especificaciones

## PESOS - 4-PUERTAS

<b>Descripción de las dimensiones</b>	<b>1.6L Sigma I-4</b>	<b>2.0L I-4 GDI Duratec</b>	<b>2.0L I-4 GDI Duratec</b>
	<b>Transmisión manual</b>	<b>Transmisión manual</b>	<b>Transmisión automática</b>
	<b>kg</b>	<b>kg</b>	<b>kg</b>
En orden de marcha.	1354	1370	1401
Capacidad de carga.	471	530	499
Peso bruto total (PBT).	1825	1900	1900
Tracción máxima.	2425	2475	2400
Capacidad máxima de remolque con frenos.	800	1300	1300
Capacidad máxima de remolque sin frenos.	645	670	670

# Capacidades y especificaciones

## PESOS - 5-PUERTAS

<b>Descripción de las dimensiones</b>	<b>1.6L Sigma I-4</b>	<b>2.0L I-4 GDI Duratec</b>	<b>2.0L I-4 GDI Duratec</b>
	<b>Transmisión manual</b>	<b>Transmisión manual</b>	<b>Transmisión automática</b>
	<b>kg</b>	<b>kg</b>	<b>kg</b>
En orden de marcha.	1354	1370	1401
Capacidad de carga.	471	530	499
Peso bruto total (PBT).	1825	1900	1900
Tracción máxima.	2425	2475	2400
Capacidad máxima de remolque con frenos.	800	1300	1300
Capacidad máxima de remolque sin frenos.	645	670	670

# Capacidades y especificaciones

## DIMENSIONES DEL VEHÍCULO - 4-PUERTAS

Descripción de las dimensiones	mm
Largo máximo.	4.538
Distancia entre ejes.	2.648
Trocha delantera.	1.544–1.559
Trocha trasera.	1.534–1.549
Altura máxima.	1.469
Ancho máximo con los espejos plegados.	1.858
Ancho máximo con los espejos desplegados.	2.010
Distancia del vehículo al suelo en la parte delantera.	109–141
Distancia del vehículo al suelo en la parte central.	141–174
Distancia del vehículo al suelo en la parte trasera	183–215

### Baúl

Capacidad
421 litros

## DIMENSIONES DEL VEHÍCULO - 5-PUERTAS

Descripción de las dimensiones	mm
Largo máximo.	4.360
Distancia entre ejes.	2.648
Trocha delantera.	1.544–1.559
Trocha trasera.	1.534–1.549
Altura máxima.	1.469
Ancho máximo con los espejos plegados.	1.858
Ancho máximo con los espejos desplegados.	2.010

## Capacidades y especificaciones

---

<b>Descripción de las dimensiones</b>	<b>mm</b>
Distancia del vehículo al suelo en la parte delantera.	109–136
Distancia del vehículo al suelo en la parte central.	141–170
Distancia del vehículo al suelo en la parte trasera.	183–213

### **Baúl**

<b>Capacidad</b>
316 litros

# Capacidades y especificaciones

## PUNTOS DE SUJECIÓN PARA EQUIPOS DE REMOLQUE - 4-PUERTAS

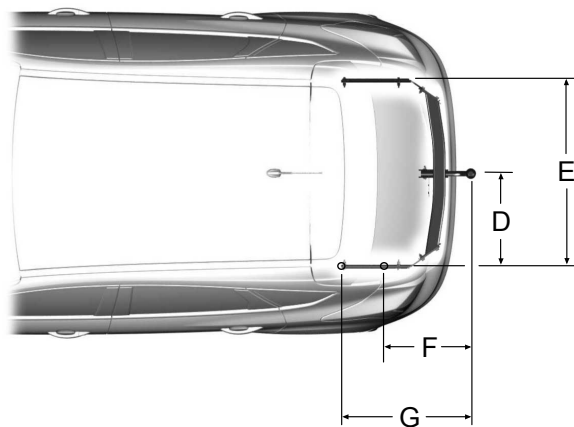
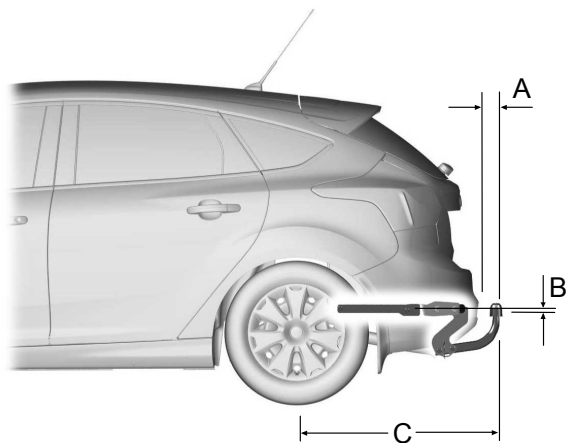

E132737

# Capacidades y especificaciones

## 4-Puertas

<b>Ítem</b>	<b>Descripción de las dimensiones</b>	<b>mm</b>
A	Paragolpes – centro del brazo de remolque	81–83 mm
B	Punto de sujeción – centro del brazo de remolque	3 mm
B	Punto de sujeción – centro del brazo de remolque (acoplamiento del remolque desmontable)	18 mm
C	Centro de la rueda – centro del brazo de remolque	896–898 mm
D	Centro del brazo de remolque – miembro lateral	515 mm
E	Distancia entre miembros laterales	1.030 mm
F	Centro del brazo de remolque – centro del punto de sujeción 1	396–398 mm
G	Centro del brazo de remolque – centro del punto de sujeción 2	696–698 mm

# Capacidades y especificaciones

## PUNTOS DE SUJECIÓN PARA EQUIPOS DE REMOLQUE - 5-PUERTAS

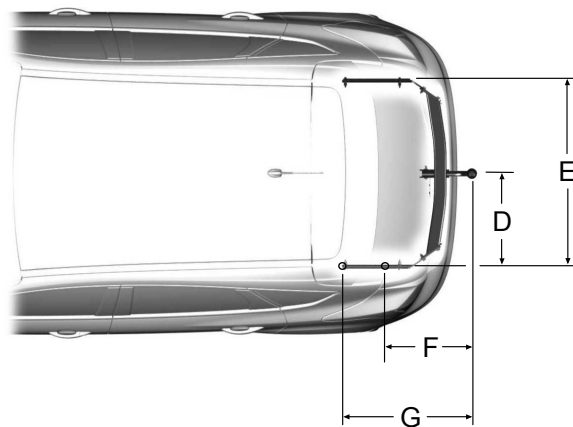
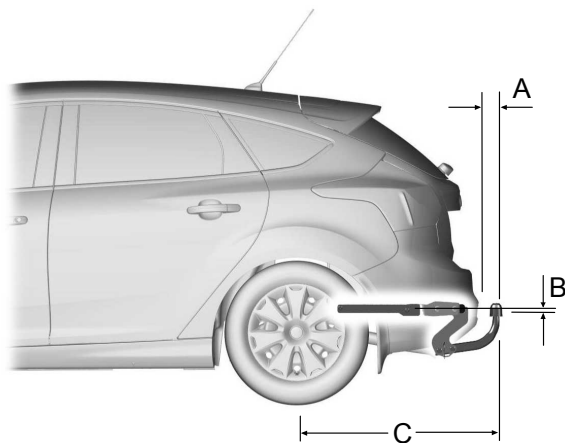

E132737



# Capacidades y especificaciones

## 5-Puertas

Ítem	Descripción de las dimensiones	mm
A	Paragolpes – centro del brazo de remolque	81–83 mm
B	Punto de sujeción – centro del brazo de remolque	3 mm
B	Punto de sujeción – centro del brazo de remolque (acoplamiento del remolque desmontable)	18 mm
C	Centro de la rueda – centro del brazo de remolque	896–898 mm
D	Centro del brazo de remolque – miembro lateral	515 mm
E	Distancia entre miembros laterales	1.030 mm
F	Centro del brazo de remolque – centro del punto de sujeción 1	396–398 mm
G	Centro del brazo de remolque – centro del punto de sujeción 2	696–698 mm

**Nota:** La información que aparece en la placa de identificación del vehículo depende de los requisitos del mercado.

## PLACA DE IDENTIFICACIÓN DEL VEHÍCULO

**Nota:** El diseño del número de identificación del vehículo puede diferir de aquel que se muestra.

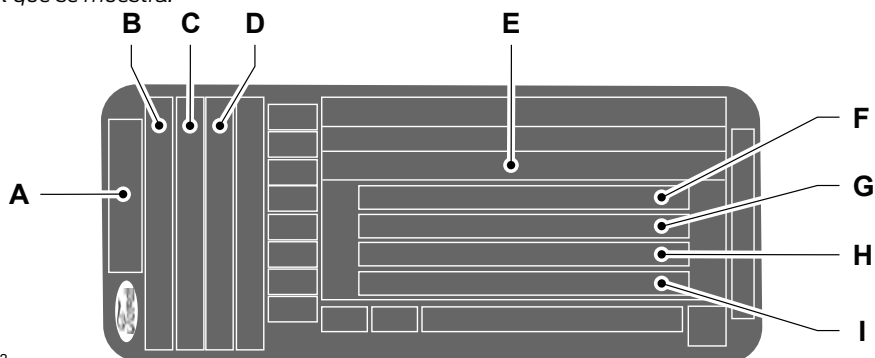

E135662

# Capacidades y especificaciones

---

- A Modelo
- B Variante
- C Designación del motor
- D Potencia del motor y nivel de emisión de gases
- E Número de identificación del vehículo
- F Peso bruto del vehículo
- G Peso bruto del tren
- H Peso máximo del eje delantero
- I Peso máximo del eje trasero

El número de identificación del vehículo y los pesos máximos se muestran en una placa que se encuentra ubicada en la parte inferior del lado de seguro de la apertura de la puerta derecha.

## NÚMERO DE IDENTIFICACIÓN DEL VEHÍCULO



E165509

El número de identificación del vehículo se encuentra en las siguientes ubicaciones.

# Capacidades y especificaciones

## Ubicaciones del número de identificación del vehículo

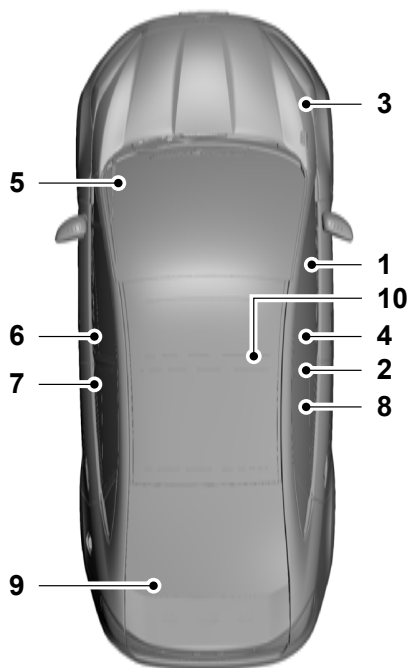

- 4 - 9 El número de identificación del vehículo se encuentra grabado en el parabrisas, en las ventanillas de las puertas y en la luneta.
- 10 Debajo del asiento del acompañante, debajo de la alfombra, se encuentra una etiqueta con el número de identificación del vehículo.

**Nota:** En las etiquetas y en los cristales sólo se muestran los últimos ocho caracteres del número de identificación del vehículo.

## NÚMERO DEL MOTOR - 1.6L DURATEC-16V (SIGMA)

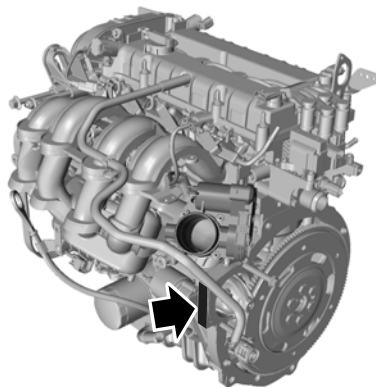

E165462

El número del motor se encuentra del lado izquierdo del bloque de cilindros, cerca de la caja de cambios.

E181130

- 1 El número de identificación principal está grabado en el piso al frente del asiento del acompañante, debajo de la alfombra.
- 2 En el pilar B derecho, se encuentra una etiqueta con el número de identificación del vehículo.
- 3 En el montaje derecho de la suspensión se encuentra una etiqueta con el número de identificación del vehículo.

# Capacidades y especificaciones

## NÚMERO DEL MOTOR - 2.0L DURATEC-HE (MI4)

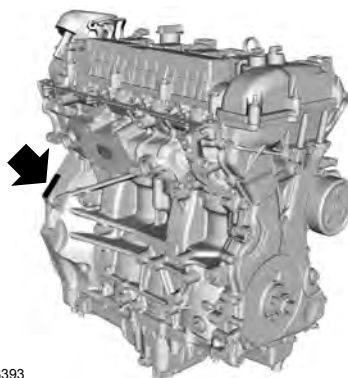

E213393

## CAPACIDADES Y ESPECIFICACIONES - 1.6L DURATEC-16V (SIGMA)

### Capacidades

Ítem	Capacidad
Capacidad de llenado de aceite del motor, incluido el filtro de aceite	4 L
Capacidad de llenado de aceite del motor, sin incluir el filtro de aceite	3,75 L
Capacidad de llenado de refrigerante del motor	5,7 L
Capacidad de llenado del tanque de combustible	55 L
Capacidad de llenado del sistema de limpiaparabrisas	4,5 L

### Reposición de aceite del motor

Cantidad
0,8 L

La cantidad de aceite para motor necesaria para alcanzar el nivel indicado en la varilla indicadora del mínimo al máximo.

### Especificaciones

**Nota:** Use líquidos que cumplan con las especificaciones o los requisitos determinados. El uso de otros líquidos puede ocasionar daños que no están cubiertos por la garantía del vehículo.

# Capacidades y especificaciones

## Consumibles

Denominación	Especificación
Aceite de motor - SAE 5W-30	WSS-M2C913-C
Aceite de motor - SAE 5W-30	WSS-M2C913-D
Anticongelante	WSS-M97B44-D
Aceite para caja de cambios/piñón - SAE 75W	WSS-M2C200-D2
Líquido para frenos	WSS-M6C65-A2
Líquido del lavaparabrisas	WSS-M14P19-A

Su motor está diseñado para usar aceite para motor ELAION F50E, el cual reduce el consumo de combustible y, a la vez, mantiene la durabilidad del motor. El uso de aceites que no sean los especificados puede ocasionar que se requiera un período de arranque del motor más largo, que se reduzca el rendimiento del motor y que disminuya el ahorro de combustible. Si no puede conseguir un aceite que cumpla con la especificación definida por WSS-M2C913-C/D, debe usar un aceite SAE 5W-30 que cumpla con la especificación ACEA A5/B5.

Reposición de aceite: si no puede conseguir un aceite que cumpla con las especificaciones definidas anteriormente, use un aceite SAE 5W-20 o SAE 5W-30 que cumpla con las especificaciones ACEA A5/B5, ILSAC GF-5 o API SN.

**Nota:** No use más de 1 L del aceite para motor alternativo entre los intervalos de servicio programados.

El uso de aceites que no sean los especificados puede ocasionar que se requiera un período más largo de giro del motor, se reduzca el rendimiento del motor y aumenten los niveles de emisión.

## CAPACIDADES Y ESPECIFICACIONES - 2.0L DURATEC-HE (M14)

### Capacidades

Ítem	Capacidad
Sistema de lubricación del motor, incluido el filtro de aceite	4,3 L
Sistema de lubricación del motor, sin incluir el filtro de aceite	3,9 L
Sistema de refrigeración del motor	6,4 L
Tanque de combustible	55 L
Sistema de limpiaparabrisas y limpiacristales, incluido el limpiador de las ópticas delanteras	4,5 L

# Capacidades y especificaciones

## Capacidad de llenado de aceite del motor

Motor	Cantidad
Todas	1 L

## Especificaciones

**Nota:** Use líquidos que cumplan con las especificaciones o los requisitos determinados. El uso de otros líquidos puede ocasionar daños que no están cubiertos por la garantía del vehículo.

### Consumibles

Denominación	Especificación
Aceite de motor - SAE 5W-30	WSS-M2C913-C
Aceite de motor - SAE 5W-30	WSS-M2C913-D
Anticongelante	WSS-M97B44-D
Líquido para frenos	WSS-M6C65-A2
Aceite para caja de cambios/piñón - SAE 75W	WSS-M2C200-D2
Líquido del lavaparabrisas	WSS-M14P19-A

El motor está diseñado para usarse con aceite para motor ELAION F50E, el cual reduce el consumo de combustible y, a la vez, mantiene la durabilidad del motor. Si no puede conseguir un aceite que cumpla con la especificación definida por WSS-M2C913-C o WSS-M2C913-D, debe usar un aceite SAE 5W-30 que cumpla con la especificación ACEA A5/B5.

**Nota:** No use más de 1 L del aceite para motor alternativo entre los intervalos de servicio programados.

El uso de aceites que no sean los especificados puede ocasionar que se requiera un periodo más largo de giro del motor, se reduzca el rendimiento del motor y aumenten los niveles de emisión.

# Sistema de audio

## INFORMACIÓN GENERAL

### Frecuencias de radio y factores de recepción

Factores de recepción de radio	
Distancia y potencia	Mientras más se aleja de una estación FM, más débil es la señal y la recepción.
Terreno	Los cerros, las montañas, los edificios altos, los puentes, los túneles, los pasos elevados en autopistas, los estacionamientos cubiertos, los follajes de árboles densos y las tormentas eléctricas pueden interferir con la recepción.
Sobrecarga de estaciones	Cuando pase cerca de una torre de transmisión de radio, una señal más potente puede cancelar una señal más débil y puede causar interferencias en el sistema de audio.

### Información de CD y el reproductor de CD

**Nota:** Las unidades de CD reproducen solamente discos compactos de audio de 4,75 pulg (12 cm.) originales. Debido a incompatibilidad técnica, ciertos discos compactos grabables y regrabables podrían no funcionar correctamente cuando se usan en reproductores de CD Ford.

**Nota:** No inserte CD con etiquetas caseras de papel (adhesivas) en el reproductor de CD, ya que las etiquetas podrían desprenderse y hacer que el disco se atasque. Se recomienda utilizar un marcador permanente en vez de etiquetas adhesivas en los CD caseros. Las birromes pueden dañar los CD. Póngase en contacto con un Concesionario Ford para obtener más información.

**Nota:** No use ningún disco con forma irregular o con una película protectora antirrayaduras adherida.

Tome siempre los discos únicamente por los bordes. Limpie el disco únicamente con un limpiador aprobado para CD. Límpielo desde el centro del disco hacia el borde. No limpie con movimientos circulares.

No exponga los discos directamente a la luz del sol ni a fuentes de calor por períodos prolongados.

### Canciones MP3 y WMA, y estructura de carpetas

Los sistemas de audio capaces de reconocer y reproducir canciones individuales MP3 y WMA y estructuras de carpetas funcionan de la siguiente forma:

- Existen dos modos diferentes para reproducir discos MP3 y WMA: modo de canción MP3 y WMA (sistema predeterminado) y modo de carpeta MP3 y WMA.
- El modo de canción MP3 y WMA ignora cualquier estructura de carpetas en el disco MP3 y WMA. El reproductor enumera cada canción MP3 y WMA en el disco (indicadas por la extensión de archivo MP3 o WMA) desde T001 a un máximo de T255. Es posible que la cantidad máxima de archivos MP3 y WMA reproducibles sea menor según la estructura del CD y el modelo exacto de la radio.

# Sistema de audio

---

- El modo de carpeta MP3 y WMA representa una estructura de carpeta que consta de un nivel de carpetas. El reproductor de CD enumera todas las canciones MP3 y WMA en el disco (indicadas por la extensión de archivo MP3 o WMA) y todas las carpetas que contengan archivos MP3 y WMA, desde F001 (carpeta) y T001 (canción) a un máximo de F253 y T255.
- La creación de discos con un sólo nivel de carpetas ayuda a la navegación a través de los archivos del disco.

Si está grabando sus propios discos MP3 y WMA, es importante comprender la manera en que el sistema lee las estructuras que crea. Si bien puede haber varios archivos presentes (archivos con extensiones distintas a MP3 y WMA), sólo se reproducirán los archivos con extensión MP3 y WMA; el sistema ignora otros archivos. Esto le permite usar el mismo disco MP3 y WMA para diversas tareas en la computadora de su trabajo, la computadora de su casa y la del sistema del vehículo.

En el modo de canción, el sistema muestra y reproduce la estructura como si tuviese sólo un nivel (se reproducen todos los archivos MP3 y WMA, sin importar si se encuentran en una carpeta específica). En el modo de carpeta, el sistema sólo reproduce los archivos MP3 y WMA que estén en la carpeta actual.

## UNIDAD DE AUDIO - VEHÍCULOS CON: AM/FM/CD/ SYNC

### PELIGRO



Conducir mientras está distraído puede ocasionar la pérdida de control del vehículo, un choque y lesiones. Le recomendamos enfáticamente que tenga extrema precaución cuando utilice cualquier dispositivo que pudiera distraerlo mientras conduce. Su principal responsabilidad es la operación segura del vehículo. Recomendamos que no se utilice ningún dispositivo portátil al conducir, y se sugiere el uso de sistemas activados por voz cuando sea posible. Asegúrese de conocer todas las leyes locales correspondientes que puedan afectar el uso de dispositivos electrónicos mientras conduce.

---

**Nota:** Según el paquete de opciones de su vehículo, su sistema puede verse diferente de lo que aquí se muestra.



## Sistema de audio

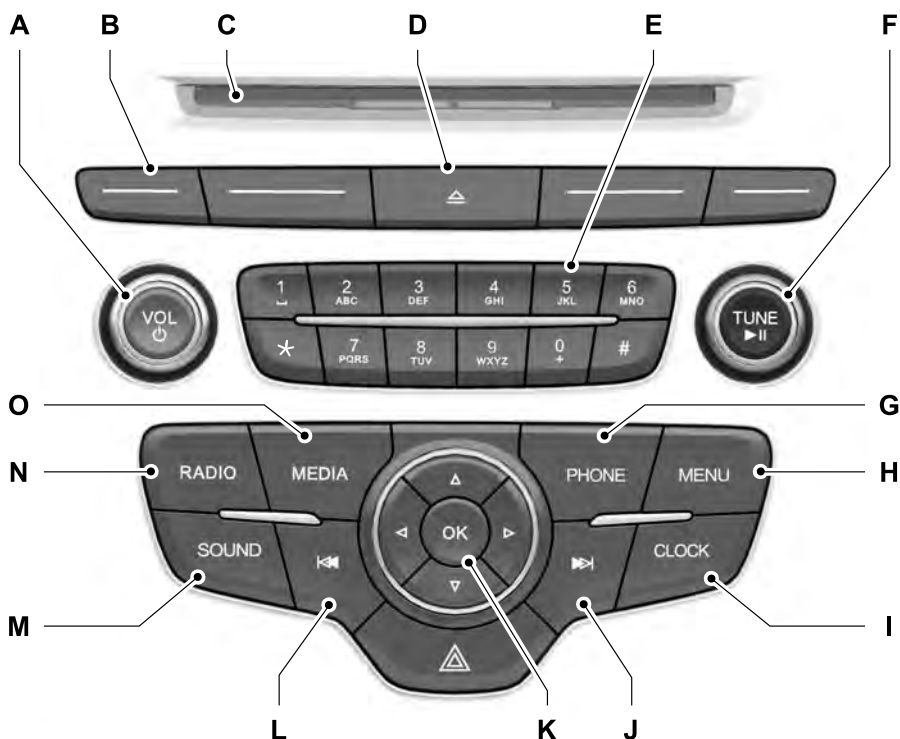

E184901

- A **VOL y encendido:** Presione este botón para encender y apagar el sistema. Gire el control para ajustar el volumen.
- B **Botones de funciones:** Seleccionan diferentes funciones del sistema de audio, según el modo en que se encuentren (por ejemplo, radio o CD).
- C **Ranura para CD:** inserte un CD.
- D **Expulsar:** presione para expulsar un CD.
- E **Números configurables** En el modo radio, puede guardar sus estaciones de radio favoritas. Para guardar una estación de radio, sintonice la estación, luego presione y mantenga presionado un botón preconfigurado hasta que vuelva a escuchar la estación de radio. Cuando esté en modo CD, seleccione una canción. En el modo teléfono, ingrese un número de teléfono.

# Sistema de audio

---

- F TUNE y reproducir y pausar:** En el modo radio, gire para buscar estaciones individualmente en la banda de frecuencia. Presione este botón para silenciar una estación. En el modo de medios, gire para seleccionar otra canción. Presione este botón para reproducir o pausar una canción. Este botón también sirve para silenciar las fuentes de radio.
- G PHONE:** Presione este botón para acceder a las funciones del teléfono del sistema SYNC. Lea la información sobre SYNC.
- H MENU:** Presione el botón para acceder a distintas funciones del sistema de audio. Consulte **Estructura del menú** más adelante en este capítulo.
- I CLOCK:** Si el modo teléfono no está activado, presione este botón para que el reloj se muestre en pantalla.
- J Buscar y adelantar:** en modo radio, seleccione una banda de frecuencia y presione este botón. El sistema se detiene en la primera estación de la banda que encuentra hacia arriba. Mantenga presionado el botón para avanzar rápidamente las estaciones y, luego, suelte el botón para reproducir la próxima estación disponible. En el modo CD, presione este botón para seleccionar la canción siguiente. Mantenga presionado el botón para adelantar rápidamente la canción actual.
- K OK y botones de flechas:** Presione el botón **OK** para confirmar las selecciones de menú. Presione el botón para desplazarse por las opciones de menú.
- L Buscar y retroceder:** en modo radio, seleccione una banda de frecuencia y presione este botón. El sistema se detiene en la primera estación de la banda que encuentra hacia abajo. Mantenga presionado el botón para pasar rápidamente las estaciones y, luego, suelte el botón para reproducir la estación anterior disponible. En el modo CD, presione este botón para seleccionar la canción anterior. Mantenga presionado el botón para retroceder rápidamente la canción actual.
- M SOUND:** Presione este botón para acceder a la configuración de graves, intermedios, agudos, atenuación y balance. Use los botones de flecha hacia arriba o hacia abajo para seleccionar diferentes configuraciones. Una vez que haya realizado su selección, presione los botones de flecha hacia la derecha o la izquierda para cambiar las configuraciones. Presione **OK** para confirmar la configuración o **MENU** para salir. Las configuraciones de sonido se pueden configurar para cada fuente de audio de manera independiente.
- N RADIO:** Presione este botón varias veces para seleccionar una banda de radio. Presione y mantenga presionado para seleccionar la función de guardado automático. Presione para regresar a la pantalla principal de la banda de radio activa.
- O MEDIA:** Presione este botón para abrir el menú de la fuente de medios. Puede presionar este botón varias veces para cambiar el CD o un dispositivo de medios SYNC o para buscar en las fuentes de medios con las flechas. Presione **OK** para seleccionar una fuente.

# Sistema de audio

## UNIDAD DE AUDIO - VEHÍCULOS CON: AM/FM/CD/ SYNC/PANTALLA TÁCTIL SONY

### PELIGRO



Conducir mientras está distraído puede ocasionar la pérdida de control del vehículo, un choque y lesiones. Le recomendamos enfáticamente que tenga extrema precaución cuando utilice cualquier dispositivo que pudiera distraerlo mientras conduce. Su principal responsabilidad es la operación segura del vehículo. Recomendamos que no se utilice ningún dispositivo portátil al conducir, y se sugiere el uso de sistemas activados por voz cuando sea posible. Asegúrese de conocer todas las leyes locales correspondientes que puedan afectar el uso de dispositivos electrónicos mientras conduce.

**Nota:** El sistema MyFord Touch controla la mayoría de las funciones de audio.

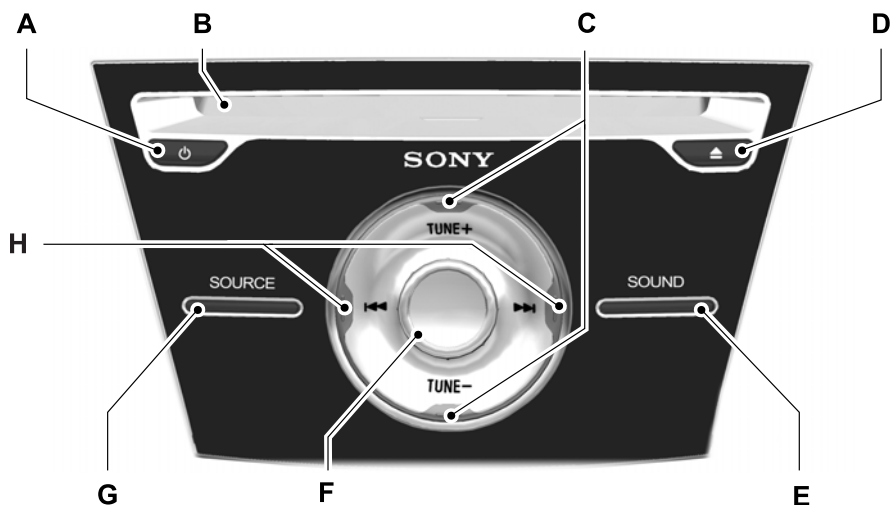

E184903

- A **Encendido:** presione este botón para encender y apagar el sistema.
- B **Ranura para CD:** inserte un CD.

# Sistema de audio

- C **TUNE:** cuando se encuentre en el modo de radio, presione este botón para buscar una radio de la banda de frecuencias de forma manual.
- D **Expulsar:** presione este botón para expulsar un CD.
- E **SOUND:** presione este botón para acceder a la configuración de graves, intermedios, agudos, atenuación y balance.
- F **Volumen:** gire este control para ajustar el volumen.
- G **SOURCE:** presione este botón para acceder a diferentes modos de audio, tales como AM, FM, radio satelital y entrada de línea.
- H **Buscar:** cuando se encuentre en el modo de radio, seleccione una banda de frecuencia y presione este botón. El sistema se detiene en la primera estación de radio que encuentre en esa dirección. Cuando se encuentre en el modo de CD, presione este botón para seleccionar la pista anterior o siguiente. Mantenga presionado el botón para adelantar rápidamente la pista actual.

## Estructura del menú

**Nota:** Según el sistema, es posible que algunas opciones tengan una apariencia distinta.

Presione **MENU**.

Presione los botones de flecha hacia arriba y hacia abajo para desplazarse por las opciones.

Presione el botón con la flecha hacia la derecha para ingresar a un menú. Presione el botón con la flecha hacia la izquierda para salir del menú.

Presione **OK** para confirmar una selección.

Radio	
Sintonización manual	Utilice los botones con las flechas hacia la izquierda o derecha para desplazarse hacia arriba o abajo en la banda de frecuencia.
Escanear	Seleccione para obtener una breve muestra de los canales disponibles.
AST	Seleccione para almacenar las seis estaciones locales más fuertes de las bandas de frecuencia AM-AST y FM-AST.
Establecer categoría PTY	Seleccione para que el sistema busque determinadas categorías de música (como rock, pop o country).
RBDS/RDS	Seleccione para ver más información sobre la transmisión (texto de radio), si está disponible. Esta función se apaga por defecto. RBDS debe estar activado para que pueda seleccionar una categoría o para que se muestren el texto de radio y los nombres de las estaciones.

# Sistema de audio

<b>Ajustes de audio</b>	
Volumen compensado por velocidad	Automáticamente ajusta el volumen para compensar el ruido causado por la velocidad y el viento. Puede configurar el sistema entre 0 y +7.
Sonido	Seleccione para ajustar las configuraciones para graves, intermedios, agudos, atenuación y balance.
Modo ocupación	Seleccione para optimizar la calidad de sonido para el asiento seleccionado.
DSP	Seleccione los modos de estéreo.

<b>Configuraciones de CD</b>	
Explorar todo	Seleccione para explorar todas las selecciones del disco.
Explorar carpeta	Selecciona para explorar toda la música en la carpeta actual de MP3.
Compresión de CD	Seleccione para que los pasajes altos y bajos se acerquen y el nivel de audición sea más consistente.

<b>Ajustes de reloj</b>	
Configurar hora	Seleccione para ajustar la hora.
Configurar fecha	Seleccione para ajustar la fecha.
Modo de 24 horas	Seleccione para ver el reloj en un modo de 12 o de 24 horas.

<b>Ajustes de pantalla</b>	
Atenuación	Seleccione para cambiar el brillo de la pantalla.
Idioma	Seleccione una de las opciones posibles de idioma para la pantalla táctil.
Configuración de temp.	Seleccione para ver la temperatura exterior en grados Fahrenheit o centígrados.

# Sistema de audio

## UNIDAD DE AUDIO - VEHÍCULOS CON: SYNC 3

**Nota:** El sistema controla la mayoría de las funciones de audio. Lea la información sobre SYNC.

### PELIGRO



Conducir mientras está distraído puede ocasionar la pérdida de control del vehículo, un choque y lesiones. Le recomendamos enfáticamente que tenga extrema precaución cuando utilice cualquier dispositivo que pudiera distraerlo mientras conduce. Su principal responsabilidad es la operación segura del vehículo. Recomendamos que no se utilice ningún dispositivo portátil al conducir, y se sugiere el uso de sistemas activados por voz cuando sea posible. Asegúrese de conocer todas las leyes locales correspondientes que puedan afectar el uso de dispositivos electrónicos mientras conduce.

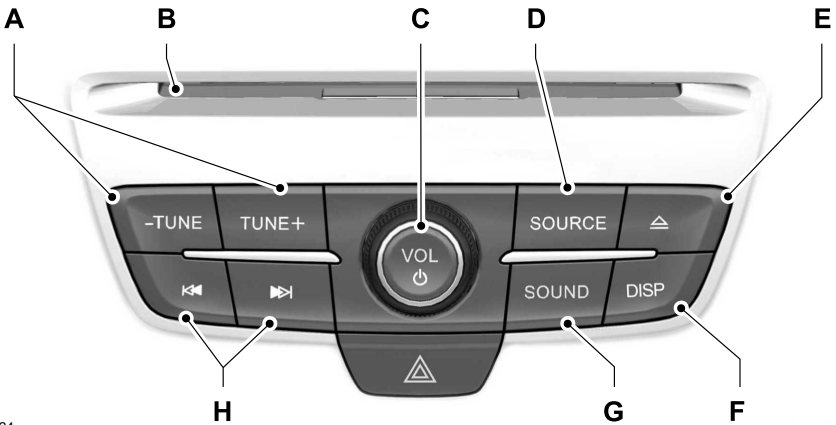

E185024

- A **TUNE:** Presione este botón para buscar una radio de la banda de frecuencias de forma manual.
- B **Ranura para CD:** inserte un CD.
- C **VOL y Power (encendido):** Presione este botón para encender y apagar el sistema. Gire para ajustar el volumen.

# Sistema de audio

- D **SOURCE:** Presione este botón para acceder a diferentes modos de audio, como AM, FM y CD.
- E **Expulsar:** presione para expulsar un CD.
- F **DISP:** Presione este botón para encender y apagar la pantalla.
- G **SOUND:** Presione este botón para acceder a la configuración de graves, intermedios, agudos, atenuación y balance.
- H **Buscar, Adelantar y Retroceder:** En modo de radio, seleccione una banda de frecuencia y presione este botón. El sistema se detiene en la primera estación de radio que encuentre en esa dirección. En el modo de CD, presione este botón para seleccionar la pista anterior o la siguiente. Mantenga presionado el botón para adelantar y retroceder rápidamente la pista actual.

## CONECTOR DE ENTRADA DE AUDIO

### AVISOS



Conducir mientras está distraído puede ocasionar la pérdida de control del vehículo, un choque y lesiones. Le recomendamos enfáticamente que tenga extrema precaución cuando utilice cualquier dispositivo que pudiera distraerlo mientras conduce. Su principal responsabilidad es la operación segura del vehículo. Recomendamos que no se utilice ningún dispositivo portátil al conducir, y se sugiere el uso de sistemas activados por voz cuando sea posible. Asegúrese de conocer todas las leyes locales correspondientes que puedan afectar el uso de dispositivos electrónicos mientras conduce.



No conecte ni ajuste la configuración de su reproductor de música portátil cuando el vehículo esté en movimiento.

### AVISOS



No coloque su reproductor de música portátil en el panel de instrumentos. Los objetos sólidos pueden convertirse en proyectiles en un choque o en una frenada brusca, lo que puede aumentar el riesgo de sufrir lesiones graves.



E149149

La entrada de audio le permite conectar y reproducir música desde un reproductor de música portátil a través de los parlantes del vehículo. Puede usar cualquier reproductor de música portátil que esté diseñado para ser usado con auriculares.

El alargue para audio debe tener conectores macho de 1/8 pulgada (3,5 milímetros) en cada extremo.

# Sistema de audio

1. Apague la radio y el reproductor de música portátil. Aplique el freno de mano y cambie la transmisión a estacionamiento (**P**) en vehículos con transmisión automática o a primera en vehículos con transmisión manual. Gire el encendido a OFF (apagado).
2. Enchufe el alargue del reproductor de música portátil a la entrada de audio.
3. Encienda la radio. Seleccione una emisora FM sintonizada o un CD.
4. Ajuste el volumen a su gusto.
5. Encienda su reproductor de música portátil y ajuste el volumen a la mitad del nivel máximo.
6. Presione **AUX** o **MEDIA** hasta que **LINE** o **LINE IN** aparezca en la pantalla. Debería poder escuchar la música de su dispositivo aunque el volumen esté bajo.
7. Ajuste el volumen del reproductor de música portátil hasta que alcance al mismo volumen que la emisora FM o el CD. Para realizar esta acción, alterne entre los controles AUX y FM o CD.

## PUERTO USB



E176344

El puerto USB está ubicado en la consola central.

El puerto USB permite conectar dispositivos de reproducción de medios, tarjetas de memoria, y también cargar dispositivos (en caso de ser compatible). Véase **SYNC™** (página 247).

## PUERTOS DE MULTIMEDIA (si está equipado)

El centro multimedia se encuentra en la consola central o en el cuadro de instrumentos.

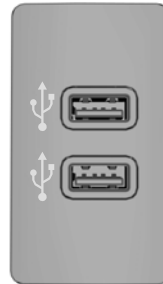

E211463

Lea la información sobre SYNC.



# Sistema de audio

## DIAGNÓSTICO DE FALLAS DEL SISTEMA DE AUDIO

<b>Mensaje</b>	<b>Descripción y Acción</b>
Revise CD	Mensaje de error general para condiciones de falla de CD. Por ejemplo, no se puede leer el CD, se insertó un CD de datos, etc. Asegúrese de que el disco se haya cargado correctamente. Limpie y vuelva a intentar, o reemplace el disco con un disco de música conocido. Si el error persiste, póngase en contacto con un Concesionario Ford.
Falla en la unidad	Mensaje de error general para una falla de mecanismo. El sistema detectó un error que requiere atención.
Alta temp.unidad CD	Mensaje de error general para cuando el mecanismo está muy caliente. La unidad no funcionará hasta que se enfríe. Si el error persiste, póngase en contacto con un Concesionario Ford.

## INFORMACIÓN GENERAL

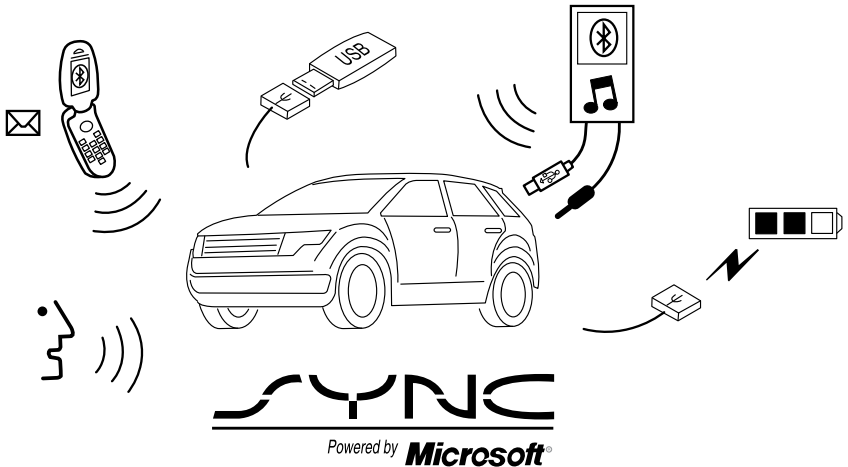

E142598

SYNC es un sistema de comunicaciones del vehículo que funciona con teléfonos celulares con tecnología Bluetooth y reproductores de medios portátiles.

SYNC le permite:

- Hacer y recibir llamadas.
  - Acceder a aplicaciones a través de AppLink.\*
  - Acceder a contactos de la agenda telefónica y a música mediante comandos de voz.
  - Reproducir música desde el teléfono celular.
  - Seleccionar mensajes de texto predefinidos (si el dispositivo es compatible con esta función).
- Usar el sistema de reconocimiento de voz avanzado.
  - Cargar su dispositivo USB (si el dispositivo es compatible con esta función).

\*Estas funciones no están disponibles en todos los mercados y es posible que requieran la activación. Las aplicaciones disponibles para AppLink varían según el mercado.

Asegúrese de revisar el manual del dispositivo antes de usarlo con SYNC.

## Asistencia

Para obtener más asistencia, consulte a un Concesionario Ford. Visite el sitio web regional de Ford para obtener más información.

## Información de seguridad

### PELIGRO



Manejar mientras está distraído puede tener como consecuencia la pérdida de control del vehículo, un choque y lesiones. Le recomendamos enfáticamente que tenga extrema precaución al utilizar cualquier dispositivo que pudiera distraerlo mientras conduce. Su responsabilidad principal es la operación segura del vehículo. Recomendamos que no se utilice ningún dispositivo de mano al conducir, y lo instamos a utilizar sistemas operados por voz en toda oportunidad que sea posible. Asegúrese de estar al tanto de todas las leyes locales correspondientes que puedan afectar el uso de dispositivos electrónicos mientras maneja.

Al usar SYNC:

- No utilice dispositivos de juegos si los cables de alimentación de electricidad están rotos, divididos o dañados. Coloque con cuidado los cables de corriente donde no los puedan pisar y no interfieran con el funcionamiento de pedales, asientos y compartimentos, ni afecten la capacidad de manejar en forma segura.
- No deje los dispositivos de juego en el vehículo en condiciones extremas, ya que esto podría dañarlos. Para obtener más información, consulte el manual del dispositivo.
- No intente dar servicio ni reparar el sistema. Consulte a un Concesionario Ford.

## Información de privacidad

Cuando un teléfono celular se conecta a SYNC, el sistema crea un perfil que está asociado a dicho teléfono celular. El sistema crea el perfil a fin de ofrecerle más funciones móviles y un funcionamiento más eficiente. Entre otras cosas, el perfil podría contener información acerca de su agenda telefónica, mensajes de texto y del historial de llamadas. Lo anterior incluye el historial de llamadas de períodos en los que el teléfono celular no estaba conectado al sistema. Si conecta un reproductor de medios, el sistema crea y conserva un índice de los archivos compatibles de medios. El sistema también lleva un breve registro de desarrollo de toda su actividad reciente, que cubre un lapso de 10 minutos aproximadamente. El perfil del registro y otros datos del sistema podrían ser usados para mejorar el sistema y para contribuir al diagnóstico de todo problema que pudiera ocurrir.

El perfil del teléfono celular, el índice del reproductor de medios y el registro de desarrollo permanecerán en el sistema a menos que sean eliminados. Por lo general, sólo se tiene acceso a ellos cuando el teléfono celular o el reproductor de medios está conectado. Si ya no va a utilizar el sistema o el vehículo, le recomendamos que lleve a cabo el proceso de restablecimiento general para borrar toda la información almacenada. Véase **Pantallas informativas** (página 78).

Se necesita un equipo especial para tener acceso a los datos del sistema. También es necesario tener acceso al módulo SYNC del vehículo. No inspeccionaremos sin consentimiento los datos del sistema para ningún propósito distinto de los descritos. Ejemplos en los que se podrían inspeccionar los datos del sistema son situaciones relacionadas con mandatos judiciales, peticiones de las autoridades

de policía, peticiones de otras autoridades gubernamentales o peticiones de terceros que actúen con la debida autoridad legal. Otros entes podrían procurar tener acceso a la información en forma independiente de nosotros. Se encuentra disponible información adicional acerca de la privacidad. Véase **Servicios y aplicaciones SYNC™** (página 266).

## USO DEL RECONOCIMIENTO DE VOZ

En este sistema, puede controlar numerosas funciones por medio de comandos de voz. Esto le permite mantener las manos en el volante de dirección y concentrarse en lo que tiene en frente.

### Inicio de una sesión de voz



Presione el botón de voz que se encuentra en el volante de dirección. En la pantalla, se muestra una lista de comandos disponibles.

Comandos de voz globales	
(cancelar   salir)	Este comando permite finalizar la sesión de voz. También puede cancelar una sesión si mantiene el botón de voz presionado durante dos segundos o más.
(ayuda [de   para]   ayuda)	Este comando permite recibir sugerencias, ejemplos e instrucciones.
(menú principal   empezar de nuevo)	Este comando permite reiniciar la sesión de voz desde el punto de inicio.

### Sugerencias útiles

- Asegúrese de que el interior del vehículo esté lo más silencioso posible. Es posible que las vibraciones del camino y el ruido del viento que entra por las ventanas abiertas impidan que el sistema reconozca de forma correcta los comandos de voz que usted diga.
- Presione el ícono de comando de voz y espere hasta que suene el tono y aparezca un mensaje para decir el comando de voz. Cualquier comando de voz que se diga antes de esto no se registra en el sistema.

- Hable con naturalidad, sin hacer pausas largas entre las palabras.
- Cuando lo desee, puede presionar el ícono de comando de voz para interrumpir el sistema mientras este está hablando.

Cuando lo desee, puede presionar el botón de voz para interrumpir el sistema mientras este está hablando. También puede mantener presionado el botón de voz en cualquier momento para cancelar una sesión de voz.

## Interacción y retroalimentación del sistema

El sistema proporciona retroalimentación mediante tonos audibles, indicadores, preguntas y confirmaciones orales que dependen de la situación y del nivel de interacción que elija. Puede personalizar el sistema de reconocimiento de voz para obtener instrucciones y retroalimentación aproximadas.

La configuración predeterminada está en un nivel más alto de interacción para que pueda aprender a usar el sistema. Puede cambiar esta configuración en cualquier momento.

### Configuración del nivel de interacción



Presione el botón de voz. Cuando se le indique, haga lo siguiente:

Comando	Descripción
ajustes de voz	Se proporciona acceso para cambiar el nivel de interacción.

Luego, elija cualquiera de las siguientes opciones:

Comando	Descripción
modo de interacción avanzado	Se proporciona menos interacción audible y se ofrecen más indicadores de tono.
modo de interacción [de] principiante	Se proporciona una orientación e interacción más detallada.

Los mensajes de confirmación son preguntas breves que hace el sistema cuando no está seguro de su solicitud o cuando esta tiene varias respuestas posibles. Por ejemplo, el sistema puede preguntar si es correcto el comando telefónico.

Presione el botón de voz. Cuando se le indique, haga lo siguiente:

Comando	Descripción
ajustes de voz	Se proporciona acceso para cambiar la configuración de los mensajes de confirmación.

Luego, elija cualquiera de las siguientes opciones:

Comando	Descripción
mensajes de confirmación desactivados	Se ofrece la mejor suposición del comando. Ocasionalmente, es posible que se le pida que confirme la configuración.
mensajes de confirmación activados	Se aclara el comando de voz con una pregunta breve.

El sistema crea listas de sugerencias cuando varias opciones tienen el mismo nivel de confianza según los comandos de voz. Cuando se activa el sistema, es posible que este le muestre hasta cuatro opciones que requieren aclaración.

Comando	Descripción
lista de candidatos de medios desactivada	Se ofrece la mejor suposición de la lista de sugerencias multimedia. Es posible que el sistema le haga preguntas ocasionalmente.
lista de candidatos de medios activada	Se aclara el comando de voz para las sugerencias multimedia.
lista de candidatos (de   del) teléfono desactivada	Se ofrece la mejor suposición de la lista de sugerencias del teléfono celular. Es posible que el sistema le haga preguntas ocasionalmente.
lista de candidatos (de   del) teléfono activada	Se aclara el comando de voz para las sugerencias de teléfonos celulares.

Presione el botón **MENU**.

## Modificación de la configuración de voz

Puede cambiar la configuración de voz por medio de la pantalla de información y entretenimiento.

## Luego, puede seleccionar lo siguiente:

Acción	Mensaje
Config. SYNC	
Config. de voz	Ingrese al menú para acceder a las opciones de voz.

## USO DE SYNC™ CON EL TELÉFONO

Las llamadas manos libres representan una de las características principales de SYNC. Si bien el sistema es compatible con una amplia variedad de funciones, muchas de ellas dependen de la funcionalidad del teléfono celular.

Como mínimo, la mayoría de los teléfonos celulares provistos de tecnología Bluetooth inalámbrica son compatibles con las funciones que figuran a continuación:

- Responder una llamada entrante.
- Finalizar una llamada.
- Usar el modo de privacidad.
- Marcar un número.
- Volver a marcar.
- Aviso de llamada en espera.
- Identificador de llamada.

Otras funciones, como los mensajes de texto mediante Bluetooth y la descarga automática de la agenda telefónica, dependen del teléfono celular. Para verificar la compatibilidad del teléfono celular, consulte el manual del dispositivo o visite el sitio web regional de Ford.

### Emparejamiento de un teléfono celular por primera vez

Si empareja el teléfono celular con el sistema de manera inalámbrica, puede realizar y recibir llamadas manos libres.

**Nota:** Debe activar el encendido y la radio.

**Nota:** Para desplazarse por los menús, presione las flechas arriba o abajo de la unidad del sistema de audio.

1. Asegúrese de que la función Bluetooth del teléfono celular esté activa antes de iniciar la búsqueda. De ser necesario, consulte el manual del dispositivo.
2. Presione el botón **PHONE**. Cuando en la pantalla de la unidad de audio se indique que no hay teléfonos emparejados, seleccione la opción para agregar un teléfono.
3. Cuando en la pantalla de la unidad de audio se muestre un mensaje que indique el inicio del emparejamiento, busque la palabra "SYNC" en el teléfono celular para iniciar el proceso de emparejamiento.
4. Seleccione SYNC en el teléfono celular.
5. Espere hasta que aparezca el PIN en la pantalla del teléfono. Compare el PIN del teléfono con el PIN que aparece en la pantalla de la unidad de audio y acepte la solicitud en las pantallas del teléfono y el vehículo. Se mostrará un mensaje en la pantalla que indicará que el emparejamiento se realizó correctamente.

**Nota:** En algunos casos, el teléfono le solicita que ingrese un PIN. Ingrese el PIN de seis dígitos que ofrece el sistema en la pantalla de la unidad de audio. Se mostrará un mensaje en la pantalla que indicará que el emparejamiento se realizó correctamente.

Según las capacidades del teléfono celular y el mercado, el sistema quizás le pregunte, por ejemplo, si desea configurar el teléfono celular actual como teléfono celular principal (el primer teléfono celular al que el sistema intentará conectarse automáticamente al encenderse) o si desea descargar la agenda telefónica.



Es posible que la pantalla de información muestre el nivel de carga de la batería del teléfono celular y la intensidad de la señal.

## Uso de comandos de voz



Asegúrese de activar la función Bluetooth del teléfono celular antes de iniciar la búsqueda. De ser necesario, consulte el manual del dispositivo.

### Presione el botón de voz y, cuando se le indique, diga lo siguiente:

Comandos de voz	Acción y Descripción
(emparejar   asociar   conectar   registrar   sincronizar   agregar) [un] (teléfono   dispositivo [bluetooth]   [audio] bluetooth)	Siga las instrucciones que aparecen en la pantalla de la unidad de audio.

Las palabras entre corchetes [ ] son opcionales y no es necesario decirlos para que el sistema entienda el comando.

Según las capacidades del teléfono celular y el mercado, el sistema podría preguntarle, por ejemplo, si desea configurar el teléfono actual como teléfono principal (el primer teléfono al que SYNC intentará conectarse automáticamente al encender el vehículo) o si desea descargar la agenda telefónica.

## Emparejamiento de teléfonos celulares adicionales

Si empareja el teléfono celular con el sistema de manera inalámbrica, puede realizar y recibir llamadas manos libres.

**Nota:** Debe activar el encendido y la radio.

**Nota:** Para desplazarse por los menús, presione las flechas arriba o abajo de la unidad del sistema de audio.

1. Asegúrese de que la función Bluetooth del teléfono celular esté activa antes de iniciar la búsqueda. De ser necesario, consulte el manual del dispositivo.
2. Presione el botón **PHONE**.
3. Seleccione la opción para ver los dispositivos Bluetooth.
4. Presione el botón **OK**.
5. Seleccione la opción para agregar el dispositivo. Se iniciará el proceso de emparejamiento.
6. Cuando en la pantalla de la unidad de audio se muestre un mensaje que indique el inicio del emparejamiento, busque la palabra "SYNC" en el dispositivo a fin de iniciar el proceso de emparejamiento.
7. Seleccione SYNC en el teléfono celular.
8. Espere hasta que aparezca el PIN en la pantalla del teléfono. Compare el PIN del teléfono con el PIN que aparece en la pantalla de la unidad de audio y acepte la solicitud en las pantallas del teléfono y el vehículo. Se mostrará un mensaje en la pantalla que indicará que el emparejamiento se realizó correctamente.

**Nota:** En algunos casos, el teléfono le solicita que ingrese un PIN. Ingrese el PIN de seis dígitos que ofrece el sistema en la pantalla de la unidad de audio. Se mostrará un mensaje en la pantalla que indicará que el emparejamiento se realizó correctamente.

El sistema quizás le pregunte si desea configurar el teléfono celular actual como teléfono celular principal o si desea descargar la agenda telefónica, por ejemplo.



## Comandos de voz de teléfonos celulares



Presione el botón de voz y, cuando se le indique, diga lo siguiente:

Comandos de voz	
(teléfono   blackberry   i phone)	
<b>Luego, diga cualquiera de los siguientes comandos:</b>	
llamar [a] ____	
llamar [a] ____ ([a] casa   [al] domicilio particular)	
call ____ ([at] work   [(in] at) [the]] office)	
call ____ on (mobile   cell)	
llamar [a] ____ [a [su]] (otro [número]   otra)	
marcar [[un] número]	1
(([activar] privacidad)   (transferir al (teléfono   auricular)))	2
((([activar]   poner) [la]) llamada en espera)   ((retener   suspender) la llamada)	2
(añadir   agregar   juntar) (llamada   llamadas)	2

Comandos de voz	
[[activar] teléfono] en (mudo   silencio)	2
desactivar [teléfono en] (mudo   silencio)	2
((activar timbre)   (desactivar modo (silencioso   (de silencio))))	
((desactivar timbre)   ([activar] modo (silencioso   (de silencio))))	
(mensaje   mensajes) [de texto]	3
ayuda	

\_\_\_\_ es una lista dinámica que se denomina como un nombre de un contacto de la agenda telefónica. Por ejemplo, puede decir "Llamar a mamá".

<sup>1</sup> Consulte la tabla **Marcación** que se encuentra a continuación.

<sup>2</sup> Estos comandos sólo están disponibles durante una llamada telefónica.

<sup>3</sup> Consulte la tabla de mensajes de texto a continuación.

### Comandos de marcación

Presione el botón de voz y, cuando se le indique, diga alguno de los siguientes comandos:

Comandos de voz	Acción y Descripción
Numeral   Número   almohadilla	Se agrega el símbolo # al número o al nombre.
Número	0 (cero) a 9 (nueve)
Asterisco	Se agrega el símbolo * al número o al nombre.
(comenzar) ((de nuevo)   (otra vez))	Se borran todos los dígitos que ingresó.

Comandos de voz	Acción y Descripción
(borrar   quitar   eliminar   corregir)	Se borra el último conjunto de dígitos que ingresó.
Más	Se agrega el símbolo + al número o al nombre.

**Nota:** Para salir del modo de marcado, mantenga presionado el botón Phone o algún otro botón de la unidad de audio.

## Sugerencias de la agenda telefónica

Para escuchar cómo SYNC dice el nombre de un contacto de la agenda telefónica, seleccione un contacto y presione lo siguiente:

Elemento del menú
Oír

## Realización de una llamada

Presione el botón de voz y, cuando se le indique, diga lo siguiente:

Comandos de voz	Acción y Descripción
llamar [(a una persona)   (a un contacto)]	
marcar [[un] número]	SYNC le pide que diga los números que desea marcar. Una vez que diga los números, el sistema los confirmará.

**Después de que el sistema confirme los números, diga alguno de los siguientes comandos:**

Comandos de voz	Acción y Descripción
marcar	Se inicia una llamada.
(borrar   quitar   eliminar   corregir)	Para borrar el último dígito dicho.
(comenzar) ((de nuevo)   (otra vez))	Para borrar todos los dígitos dichos.

Para finalizar la llamada, presione el botón de finalización de llamadas del volante de dirección o seleccione la opción de finalización de llamadas que aparece en la pantalla de la unidad de audio, y presione **OK**.

## Recepción de llamadas

Al recibir una llamada, puede hacer lo siguiente:

- Para responder llamadas, presione el botón de aceptación de llamadas del volante de dirección o seleccione la opción de aceptación de llamadas que aparece en la pantalla de la unidad de audio y presione el botón **OK**.
- Para rechazar llamadas, presione el botón de rechazo de llamadas del volante de dirección o seleccione la opción de rechazo de llamadas que aparece en la pantalla de la unidad de audio y presione el botón **OK**.
- Para ignorar la llamada, no realice ninguna acción.

## Opciones del teléfono celular durante una llamada activa

Durante una llamada activa, usted dispondrá de un menú con funciones adicionales y podrá, por ejemplo, poner una llamada en espera.

Para tener acceso a dicho menú, seleccione una de las opciones disponibles que aparecen en la parte inferior de la pantalla de la unidad de audio o seleccione la opción para obtener más funciones.

Elemento del menú	Acción y Descripción
Mic ap.	Apague el micrófono del vehículo. Para volver a encender el micrófono, seleccione nuevamente la opción.
Privac.	Esta opción se utiliza para desactivar el modo manos libres y utilizar el modo de teléfono celular a fin de tener una conversación más privada. Cuando se seleccione esta opción, se indicará que la llamada es privada en la pantalla de la unidad de audio.
Espera	Esta opción se utiliza para poner una llamada activa en espera. Cuando se seleccione esta opción, se indicará que la llamada está en espera en la pantalla de la unidad de audio.
Marcar un núm.	Ingrese números con el teclado numérico del sistema de audio, por ejemplo, los números de las contraseñas.

Elemento del menú	Acción y Descripción
Unirse a llam.	<p>Conecte dos llamadas distintas. El sistema admite un máximo de tres llamadas en las llamadas de conferencia o de varios participantes.</p> <ol style="list-style-type: none"> <li>1. Seleccione la opción para obtener más funciones.</li> <li>2. Acceda al contacto deseado mediante el sistema o utilice comandos de voz para hacer la segunda llamada. Una vez activa la segunda llamada, seleccione la opción para obtener más funciones.</li> <li>3. Desplácese hasta la opción para conectar llamadas y presione el botón <b>OK</b>.</li> </ol>
Agenda	<p>Acceda a los contactos de la agenda telefónica.</p> <ol style="list-style-type: none"> <li>1. Seleccione la opción para obtener más funciones.</li> <li>2. Desplácese hasta la opción para ver la agenda telefónica y presione el botón <b>OK</b>.</li> <li>3. Desplácese por los contactos de la agenda telefónica.</li> <li>4. Presione nuevamente el botón <b>OK</b> cuando se muestre la selección deseada en la pantalla de la unidad de audio.</li> <li>5. Presione el botón <b>OK</b> o el botón de marcado para llamar al contacto seleccionado.</li> </ol>
Hist. llam.	<p>Acceda al registro del historial de llamadas.</p> <ol style="list-style-type: none"> <li>1. Seleccione la opción para obtener más funciones.</li> <li>2. Desplácese hasta la opción para ver el historial de llamadas. Presione el botón <b>OK</b>.</li> <li>3. Desplácese por las opciones del historial de llamadas (entrantes, salientes o perdidas).</li> <li>4. Presione nuevamente el botón <b>OK</b> cuando se muestre la selección deseada en la pantalla de la unidad de audio.</li> <li>5. Presione el botón <b>OK</b> o el botón de marcado para llamar al contacto seleccionado.</li> </ol>

## Acceso a las funciones a través del menú del teléfono celular

Puede acceder al historial de llamadas, a la agenda telefónica, a los mensajes de texto enviados y también a la configuración del teléfono celular y del sistema. También puede acceder a funciones avanzadas.

El sistema intenta volver a descargar automáticamente la agenda telefónica y el historial de llamadas cada vez que el teléfono celular se conecta al sistema. Se debe activar la función de descarga automática si el teléfono celular es compatible con esta función.

**Nota:** *Se trata de una función que depende del teléfono celular.*

1. Presione el botón **PHONE** para ingresar al menú del teléfono celular.
2. Seleccione una de las opciones disponibles.

Elemento del menú	Acción y Descripción
Marcar un núm.	Marque un número mediante el teclado numérico del sistema de audio.
Remarcar	Vuelva a marcar el último número al que llamó (si está disponible). Presione el botón <b>OK</b> para seleccionar esta opción.
Agenda	<p>Acceda a la agenda telefónica que descargó previamente.</p> <ol style="list-style-type: none"> <li>1. Presione el botón <b>OK</b> para confirmar e ingresar. Puede utilizar las opciones que se encuentran en la parte inferior de la pantalla para acceder rápidamente a una categoría alfabética. También puede utilizar las letras del teclado para ir directamente a la lista.</li> <li>2. Desplácese por los contactos de la agenda telefónica.</li> <li>3. Presione nuevamente el botón <b>OK</b> cuando se muestre la selección deseada en la pantalla de la unidad de audio.</li> <li>4. Presione el botón <b>OK</b> o el botón de marcado para llamar al contacto seleccionado.</li> </ol>
Hist. llam.	<p>Acceda a todas las llamadas que marcó, recibió o perdió previamente.</p> <ol style="list-style-type: none"> <li>1. Presione el botón <b>OK</b> para seleccionar esta opción.</li> <li>2. Desplácese para seleccionar las llamadas entrantes, las llamadas salientes o las llamadas perdidas. Presione el botón <b>OK</b> para seleccionar la opción que desee.</li> <li>3. Presione el botón <b>OK</b> o el botón de marcado para llamar al contacto seleccionado.</li> </ol>

Elemento del menú	Acción y Descripción
Marcado rápido	Seleccione entre 10 entradas de marcación rápida. Para configurar una entrada de marcación rápida, vaya a la agenda telefónica y mantenga presionado uno de los números del teclado numérico del sistema de audio.
Msj. de texto	Envíe, descargue y elimine mensajes de texto.
Dispositivos BT	Acceda a las siguientes listas de menú de dispositivos Bluetooth:
	Agreg.
	Elimin.
	Conec.
	Descon
	Princ.
Config. teléfono	Visualice varias configuraciones y funciones disponibles en el teléfono celular.

## Mensajes de texto

El sistema le permite recibir, enviar, descargar y eliminar mensajes de texto. El sistema también puede leerle los mensajes de texto entrantes de modo que no tenga que quitar los ojos del camino.

**Nota:** *Se trata de una función que depende del teléfono celular.*

### Recepción de un mensaje de texto

**Nota:** *Esta es una función que depende del teléfono. El teléfono debe admitir la descarga de mensajes de texto vía Bluetooth para recibir mensajes de texto entrantes.*

**Nota:** *Esta es una función que depende de la velocidad y sólo está disponible si el vehículo se desplaza a una velocidad de 5 km/h o menos.*

Cuando llegue un mensaje nuevo, sonará un tono, y aparecerá un mensaje en la pantalla de la unidad de audio que indicará que tiene un nuevo mensaje.

**Para escuchar el mensaje, puede decir lo siguiente:**

Comando de voz	Acción y Descripción
(escuchar   leer) [(el   un)] mensaje [de texto]	Seleccione esta opción para que el sistema le lea el mensaje.

**Si usa la pantalla, también puede acceder a las siguientes opciones:**

<b>Elemento del menú</b>	<b>Acción y Descripción</b>	
Ignorar	Seleccione esta opción o no realice ninguna acción para que el mensaje ingrese en la bandeja de entrada de mensajes de texto.	
Ver	Seleccione la opción de vista para abrir el mensaje de texto. Una vez seleccionada, puede hacer que el sistema le lea el mensaje o puede visualizar otros mensajes. Para acceder a más opciones, seleccione lo siguiente:	
	Más...	Si selecciona esta opción, use el botón de flecha para desplazarse por las siguientes opciones:
	Responder	Presione el botón <b>OK</b> para acceder a la lista de mensajes predefinidos para enviar y desplazarse por la lista.
	Llamar	Presione el botón <b>OK</b> para llamar al remitente del mensaje.
Reenviar msj.	Presione el botón <b>OK</b> para reenviar el mensaje a cualquier contacto de la agenda telefónica o del historial de llamadas. También puede elegir ingresar un número.	

**Envío, descarga y eliminación de mensajes de texto**

1. Presione el botón **PHONE**.

2. Seleccione la opción de mensajería de texto y, luego, presione el botón **OK**.

Elija una de las siguientes opciones:

Elemento del menú	Acción y Descripción
Nuevo	Cuando selecciona la opción para enviar un mensaje de texto, en la pantalla del sistema de audio se muestra una lista de mensajes predefinidos. Le permite enviar mensajes de texto nuevos según un grupo predefinido de 15 mensajes.
Ver	Le permite leer el mensaje completo y, además, le ofrece la opción de que el sistema le lea el mensaje. Si desea ver el siguiente mensaje, seleccione la opción que le permite ver más funciones. Así podrá responderle al remitente, llamar al remitente o reenviar el mensaje.
Elimin.	Le permite eliminar del sistema (no de su teléfono celular) mensajes de texto actuales. Se indicará en la pantalla del sistema de audio cuando se hayan eliminado todos los mensajes de texto.
Más...	Le permite eliminar todos los mensajes o activar manualmente una descarga de todos los mensajes no leídos desde el teléfono celular.

## Envío de mensajes de texto

1. Seleccione la opción de enviar cuando en la pantalla del sistema de audio esté resaltada la selección deseada.
2. Seleccione la opción de confirmación cuando aparezca el contacto y presione nuevamente el botón **OK** para confirmar la acción cuando el sistema le pregunte si quiere enviar el mensaje. Todos los mensajes de texto se envían con una firma predefinida.

**Nota:** *Puede enviar mensajes de texto de dos maneras. Puede elegir un contacto de la agenda telefónica o el historial de llamadas o puede ingresar un número de teléfono y seleccionar la opción de mensaje de texto que aparece en la pantalla del sistema de audio. También puede responder un mensaje de la bandeja de entrada.*

**Nota:** *Sólo se permite un destinatario por mensaje de texto.*

## Acceso a la configuración del teléfono celular

Estas funciones dependen del teléfono celular. La configuración del teléfono celular le permite tener acceso a diferentes funciones para ajustarlas, como el tono de llamada y el aviso de mensajes de texto, además de modificar la agenda telefónica y configurar la descarga automática.

1. Presione el botón **PHONE**.
2. Desplácese hasta que aparezca la opción de configuración del teléfono y, luego, presione el botón **OK**.
3. Desplácese por el menú para seleccionar una de las siguientes opciones:



Elemento del menú	Acción y Descripción
Est. maestro	Si se activa esta opción, el sistema utilizará este teléfono celular como teléfono celular maestro cuando haya más de un teléfono celular emparejado al sistema. Esta opción se puede modificar en el caso de todos los teléfonos celulares emparejados (no sólo el que está activo) mediante el menú de dispositivos Bluetooth.
Estado del tel.	Vea el nombre del teléfono celular, el nombre del proveedor de servicio de telefonía, el número del teléfono celular, la intensidad de la señal y el nivel de la batería. Al terminar, presione el botón de flecha izquierda para regresar al menú de estado del teléfono celular.
Config. timbre	<p>Seleccione el tono de llamada que desea que suene cuando se recibe una llamada entrante (un tono del sistema o del teléfono celular). Si el teléfono celular es compatible con tonos de llamada dentro de la banda, el tono de llamada del teléfono sonará cuando seleccione la opción del tono de llamada del teléfono celular.</p> <ol style="list-style-type: none"> <li>1. Presione el botón <b>OK</b> para desplazarse de uno en uno por los tonos de llamada y escucharlos.</li> <li>2. Presione el botón <b>OK</b> para seleccionar esta opción.</li> </ol>
Notific. msj. txt.	Le da la opción de escuchar un tono que le avise cada vez que llegue un nuevo mensaje de texto. Presione el botón <b>OK</b> para activar y desactivar el tono audible.
Pref. agenda	Modifique el contenido de la agenda telefónica, p. ej., agregue, elimine o descargue datos. Presione el botón <b>OK</b> para seleccionar las opciones que figuran en la tabla a continuación y desplazarse por ellas.

Para modificar las preferencias de la agenda telefónica, seleccione una de las siguientes opciones:

Elemento del menú	Acción y Descripción
Agreg contactos	Agregue los contactos deseados en el teléfono celular. Consulte el manual del dispositivo para ver cómo se agregan los contactos. Presione el botón <b>OK</b> para agregar más contactos de la agenda telefónica.
Elimin.	Cuando se muestre un mensaje donde se le pregunte si desea eliminar los elementos, seleccione la opción de confirmación. Presione el botón <b>OK</b> para eliminar la agenda telefónica y el historial de llamadas actuales. Regresará al menú de configuración del teléfono.
Descargar ahora	Presione el botón <b>OK</b> para seleccionar y descargar la agenda telefónica en el sistema.
Autodescargar	<p>Cuando se active la descarga automática, se borrarán los cambios, las adiciones o las eliminaciones que haya guardado en el sistema desde la última descarga.</p> <p>Cuando se desactive la descarga automática, no se descargará la agenda telefónica al conectar el teléfono celular al sistema.</p> <p>Sólo podrá acceder a la agenda telefónica, al historial de llamadas y a los mensajes de texto cuando el teléfono celular emparejado se conecte al sistema.</p> <p>Active o desactive esta opción para descargar de manera automática la agenda telefónica cada vez que se conecte el teléfono celular al sistema. La duración de la descarga depende del teléfono celular y del volumen de datos.</p>

## Menú de dispositivos Bluetooth

Mediante este menú, puede acceder a los dispositivos Bluetooth. Utilice los botones de flecha para desplazarse por las opciones del menú. Le permite agregar, conectar y eliminar dispositivos, y establecer como principal un teléfono celular específico.

## Opciones del menú de dispositivos Bluetooth

1. Presione el botón **PHONE**.
2. Desplácese hasta que se muestre la opción de dispositivos Bluetooth y, luego, presione el botón **OK**.
3. Desplácese por el menú para seleccionar una de las siguientes opciones:

Elemento del menú	Acción y Descripción
Agreg.	<p>Empareje al sistema teléfonos celulares adicionales.</p> <ol style="list-style-type: none"> <li>1. Seleccione la opción para agregar un teléfono e iniciar el proceso de emparejamiento.</li> <li>2. Cuando en la pantalla de la unidad de audio se muestre un mensaje que indica el inicio del emparejamiento, busque la palabra <b>SYNC</b> en el teléfono celular. De ser necesario, consulte el manual del dispositivo.</li> <li>3. Seleccione SYNC en el teléfono celular.</li> <li>4. Espere hasta que aparezca el PIN en la pantalla del teléfono. Compare el PIN del teléfono con el PIN que aparece en la pantalla de la unidad de audio y acepte la solicitud en las pantallas del teléfono y el vehículo. Se mostrará un mensaje en la pantalla que indicará que el emparejamiento se realizó correctamente. *</li> <li>5. Cuando se muestre la opción para configurar el teléfono celular actual como teléfono celular principal, seleccione la opción para confirmar o rechazar el cambio.</li> <li>6. Según la funcionalidad del teléfono celular, es posible que el sistema le haga preguntas adicionales (por ejemplo, si le gustaría descargar la agenda telefónica). Seleccione Yes (Sí) o No para confirmar la respuesta.</li> </ol>
Elimin.	<p>Después de eliminar de la lista un teléfono celular, dicho teléfono sólo podrá conectarse nuevamente al sistema después de repetir todo el proceso de emparejamiento. Seleccione la opción para eliminar el dispositivo y confirme la acción cuando el sistema le pregunte si desea eliminar el dispositivo seleccionado.</p>
Princ.	<p>El sistema intentará conectarse con el teléfono celular principal cada vez que active el encendido. El teléfono celular que haya seleccionado como principal será el primero de la lista y estará marcado con un asterisco. Configure un teléfono celular previamente emparejado como teléfono celular principal. Seleccione la opción de dispositivos maestros para confirmar el teléfono celular principal.</p>

Elemento del menú	Acción y Descripción
Conect	Conecte un teléfono celular previamente emparejado. Se puede tener sólo un teléfono celular conectado a la vez para utilizar la funcionalidad del teléfono celular. Si se conecta otro teléfono celular, se desconectará de los servicios telefónicos el teléfono celular que haya conectado previamente. El sistema le permite utilizar diferentes dispositivos Bluetooth a efectos del uso simultáneo de la funcionalidad del teléfono celular y de la reproducción de música mediante Bluetooth.
Descon	Se desconecta el teléfono celular seleccionado. Seleccione esta opción y confirme la acción cuando se le pida. Después de desconectar un teléfono celular, se lo puede volver a conectar sin repetir todo el proceso de emparejamiento.

\*En algunos casos, el teléfono le solicitará que ingrese un PIN. Ingrese el PIN de seis dígitos que ofrece el sistema en la pantalla de la unidad de audio. Se mostrará un mensaje en la pantalla que indicará que el emparejamiento se realizó correctamente.

## Configuración del sistema

1. Presione el botón **MENU**.

2. Seleccione la opción Config. SYNC y, luego, presione el botón **OK**.

3. Desplácese por el menú para seleccionar una de las siguientes opciones:

Elemento del menú	Acción y Descripción
Bluetooth activ.	Por medio de esta opción, puede activar o desactivar la interfaz Bluetooth del sistema. Seleccione esta opción y, luego, presione el botón <b>OK</b> para cambiar el estado de la opción.
Config. predet.	Si selecciona esta opción, no se borrará la información indexada (agenda telefónica, historial de llamadas, mensajes de texto y dispositivos emparejados). Seleccione esta opción y confirme la acción cuando se le pida en la pantalla de audio. Vuelva a los valores predeterminados de fábrica.
Reinicio general	Borre completamente toda la información almacenada en el sistema (agenda telefónica, historial de llamadas, mensajes de texto y dispositivos emparejados) y regrese a la configuración de fábrica. Seleccione esta opción y confirme la acción cuando se le pida en la pantalla de audio. La pantalla indica cuando finaliza la operación, y regresa al menú anterior.

Elemento del menú	Acción y Descripción
Instal. en SYNC	Instale aplicaciones o actualizaciones de software que haya descargado. Seleccione esta opción y confirme la acción cuando se le pida en la pantalla de audio. Debe haber una aplicación o actualización válida de SYNC almacenada en la unidad USB de memoria para llevar a cabo correctamente la instalación.
Info del sistema	Visualice los números de versión y el número de serie del sistema. Presione el botón <b>OK</b> para seleccionar esta opción.
Config. de voz	El submenú de configuración de voz posee varias opciones. Véase <b>Uso del reconocimiento de voz</b> (página 249).
Revisar USB	Explore la estructura del menú actual del dispositivo USB conectado. Presione el botón <b>OK</b> y utilice las flechas arriba o abajo para desplazarse por las carpetas y los archivos. Utilice las flechas izquierda o derecha para ingresar en una carpeta y salir de esta. Desde este menú, puede seleccionar directamente el contenido multimedia para reproducirlo.

Presione el botón **MENU** para ingresar al menú del sistema.

## SERVICIOS Y APLICACIONES SYNC™

Aparece una lista de aplicaciones disponibles. Cada aplicación puede tener una configuración específica.

Mensaje	Descripción y acción
SYNC applications	Desplácese hasta esta opción y, luego, presione <b>OK</b> .

### SYNC AppLink (Si está equipado)

El sistema permite el control manual y de voz de las aplicaciones de los dispositivos smartphone habilitadas para SYNC AppLink. Una vez que una aplicación se ejecuta a través de AppLink, puede controlar las funciones principales de la aplicación mediante comandos de voz y controles manuales.

**Nota:** Debe asociar y conectar su smartphone a SYNC para acceder a AppLink.

**Nota:** Los usuarios de iPhone deberán conectar el teléfono al puerto USB.

**Nota:** Los usuarios de Android deberán conectar el teléfono a SYNC mediante Bluetooth.

**Nota:** Para obtener información sobre aplicaciones disponibles, dispositivos smartphone compatibles y consejos para la solución de problemas, visite el sitio web de Ford.

**Nota:** Asegúrese de tener una cuenta activa para la aplicación que acaba de descargar. Algunas aplicaciones funcionarán automáticamente sin configuración. En el caso de otras aplicaciones, deberá configurar sus ajustes personales y personalizar su experiencia mediante la creación de estaciones o favoritos. Recomendamos hacer esto en casa o fuera de su vehículo.

## Acceso mediante el menú SYNC

Desplácese por la lista de aplicaciones disponibles y presione **OK** para seleccionar una aplicación. Una vez que una aplicación se ejecute a través de SYNC, presione el botón de flecha derecha para obtener acceso al menú de la aplicación. Desde este menú, puede tener acceso a varias funciones de la aplicación, por ejemplo, las funciones Me gusta y No me gusta. Presione el botón de flecha izquierda para salir del menú de la aplicación.

Presione el botón **MENU** y, luego, seleccione una de las siguientes opciones:

Mensaje	Descripción y acción
Aplic. SYNC	
Aplic. móviles	Desplácese hasta esta opción y, luego, presione <b>OK</b> .
Enc. nuevas apl.	Seleccione esta opción si la aplicación que necesita no aparece en la lista.

**Nota:** Si no se encuentra una aplicación compatible con SYNC AppLink, asegúrese de que la aplicación necesaria se ejecute en el dispositivo móvil.

## Acceso mediante comandos de voz

Presione el botón de voz y, cuando se le indique, diga lo siguiente:

Comando	Descripción y acción
(apps   aplicaciones) (móviles   ([de   del   para el] celular))	Después del tono, diga el nombre de la aplicación. Se iniciará la aplicación. Mientras una aplicación se ejecuta a través de SYNC, puede presionar el botón de voz y decir los comandos específicos de la aplicación.

Los siguientes comandos de voz siempre están disponibles:

Comando	Descripción y acción
ayuda [del menú principal]	Use este comando para escuchar una lista de comandos de voz disponibles.
(apps   aplicaciones) (móviles   ([de   del   para el] celular))	El sistema le solicitará que diga el nombre de la aplicación para iniciarla.
listar (apps   aplicaciones) [móviles   [de   del   para el] celular]	El sistema creará una lista de todas las aplicaciones móviles que están disponibles actualmente.
(buscar   encontrar) [nuevas] (apps   aplicaciones) [[de   del   para el] celular   móviles]	El sistema buscará aplicaciones compatibles con SYNC en el dispositivo móvil conectado.
((salir   salida) de   cerrar)	Use este comando y, a continuación, diga el nombre de la aplicación.

## Activación y desactivación de notificaciones de inserción

Con algunas aplicaciones, se pueden enviar notificaciones de inserción. Una notificación de inserción es una alerta de una aplicación que se está ejecutando en segundo plano; se entrega mediante un comando de voz, una ventana emergente o ambas opciones. Esto puede ser de especial utilidad para aplicaciones de noticias o dirigidas al ámbito de la localización.

Presione el botón **MENU** y, luego, seleccione una de las siguientes opciones:

Mensaje	Descripción y acción
Aplic. SYNC	
Aplic. móviles	
SYNC settings	
Todas las aplic.	Si las notificaciones de inserción son compatibles, se mostrará esta configuración. Selecciónela para habilitar o deshabilitar la función, según sea necesario.

## Habilitación de aplicaciones móviles de SYNC

Para usar el sistema, debe aceptar enviar y recibir información de autorización y actualizaciones de aplicaciones mediante el plan de datos asociado al dispositivo conectado.

Los datos se envían a Ford en Estados Unidos mediante el dispositivo conectado. La información está cifrada e incluye su VIN, número de módulo SYNC e información sobre estadísticas de uso anónimas y depuración. Es posible que se realicen actualizaciones automáticamente.

**Nota:** *Debe habilitar las aplicaciones móviles para cada dispositivo conectado la primera vez que seleccione una aplicación móvil mediante el sistema.*

**Nota:** *Se aplicarán tarifas de datos estándares. Ford no se responsabiliza de ningún cargo adicional que reciba de parte de su proveedor de servicios debido al envío o la recepción de datos mediante el dispositivo conectado. Esto incluye cualquier cargo adicional en el que incurra si conduce el vehículo en áreas que implican la utilización del roaming fuera de su red local.*

### Estado de aplicación

Puede ver el estado actual de una aplicación en el menú de configuración. Existen tres estados posibles:

Mensaje	Descripción y acción
Actualiz. neces.	El sistema detectó una nueva aplicación que requiere autorización o se requiere una actualización general de permisos.
Actualizado	No se requieren actualizaciones.
Actualizando...	El sistema está tratando de recibir una actualización.

Opciones del menú de configuración:

Mensaje	Descripción y acción
Solicit. actualiz.	Si se requiere una actualización y desea solicitarla manualmente, por ejemplo, mientras está en una zona con cobertura inalámbrica Wi-Fi.
Deshab. actual.	Seleccione esta opción para deshabilitar las actualizaciones automáticas.



## Permisos de aplicación

Los permisos se dividen en grupos. Puede otorgar permisos de grupo de forma individual. Puede cambiar el estado de los permisos de grupo en cualquier momento mientras no esté conduciendo; para ello, utilice el menú de configuración.

Al iniciar una aplicación mediante SYNC, el sistema puede solicitarle que otorgue ciertos permisos, por ejemplo:

- Para permitir que se proporcione información del vehículo a la aplicación, por ejemplo: nivel de combustible, consumo de combustible, velocidad del motor, nivel de voltaje de la batería, odómetro, VIN, temperatura externa, posición de velocidad, presión de neumáticos, temperatura ambiente, fecha y hora.
- Para permitir que se proporcione información sobre las características de manejo del vehículo, por ejemplo: MyKey, estado del cinturón de seguridad, velocidades del motor, eventos de freno, interruptor del pedal del freno, aceleración, posición del pedal del acelerador, interruptor del pedal del embrague, longitud del viaje, duración del viaje, costo del viaje, porcentaje de tiempo de funcionamiento del motor y porcentaje de tiempo a una velocidad determinada.
- Para permitir que se proporcione información de ubicación del vehículo, por ejemplo, GPS y velocidad.
- Para permitir que se envíen notificaciones de inserción de la aplicación mediante la pantalla del vehículo y las capacidades de voz mientras la aplicación se ejecuta en segundo plano.

**Nota:** *Sólo necesita otorgar estos permisos la primera vez que usa una aplicación con SYNC.*

**Nota:** *No somos responsables legalmente de ningún daño o pérdida de privacidad que se produzca mediante el uso de una aplicación o que derive de la divulgación de cualquier clase de datos del vehículo que usted apruebe para que nosotros la compartamos con una aplicación.*

## USO DE SYNC™ CON EL REPRODUCTOR MULTIMEDIA

Puede acceder a su música y reproducirla desde el reproductor multimedia mediante el sistema de altavoz del vehículo; para ello, utilice el menú multimedia o los comandos de voz del sistema. Además, puede ordenar y reproducir la música por categorías específicas, como artista o álbumes.

SYNC tiene la capacidad de alojar prácticamente todos los reproductores multimedia, por ejemplo: iPod, Zune, reproductores Plays from device y la mayoría de las unidades USB. SYNC también es compatible con formatos de audio como MP3, WMA, WAV y ACC.

Confirme que el dispositivo USB se ha formateado correctamente y que cuenta con las siguientes especificaciones:

- USB 2.0;
- formato de archivo FAT16/32;

**Nota:** *El formato de archivo NTFS no es compatible.*

El formato de los archivos de audio en el dispositivo USB debe ser:

- MP3.
- WMA sin protección DRM
- WAV
- AAC

## Conexión de un reproductor multimedia al puerto USB

**Nota:** si el reproductor multimedia tiene un interruptor de alimentación, asegúrese de que el dispositivo esté encendido.

## Para realizar la conexión mediante comandos de voz

1. Conecte el dispositivo a uno de los puertos USB del vehículo.
2. Presione el botón de voz y, cuando se le indique, diga lo siguiente:

Comandos de voz	Acción y Descripción
USB   ipod   zune   creative zen   [reproductor [de]] m p tres   walkman   i river   i audio   sandisk   sansa   sony	Ahora puede escuchar música diciendo cualquiera de los comandos de voz apropiados. Consulte los comandos de voz para el control de multimedia.

No es necesario decir las palabras que aparecen entre corchetes. Por ejemplo, cuando aparece (USB | iPod | [reproductor [de]] MP3), puede decir USB o memoria USB.

## Para realizar la conexión mediante el menú del sistema

1. Conecte el dispositivo a uno de los puertos USB del vehículo.

2. Presione el botón **Media** y seleccione USB 1 o USB 2 de la lista de fuentes de medios en la pantalla de audio.

Elemento del menú	Acción y Descripción
Revisar USB	Según la cantidad de archivos multimedia que se encuentren en el dispositivo conectado, es posible que aparezca un mensaje de indexación en la pantalla. Cuando finaliza la indexación, la fuente seleccionada comienza a reproducir el audio automáticamente.

Use la flecha para elegir entre las siguientes opciones:

Elemento del menú
Reproducir todo
Listas de repr.
Canciones
Artistas
Álbumes

Elemento del menú
Géneros
Revisar USB
Reiniciar USB

## ¿Qué canción es esa?

En cualquier momento durante la reproducción, puede presionar el botón de voz y preguntarle al sistema qué canción está escuchando. El sistema lee las etiquetas de metadatos de la pista actual, si están completas.

## Comandos de voz para el control de multimedia



Presione el botón de voz y, cuando se le indique, diga lo siguiente:

Comandos de voz	Acción y Descripción
USB   ipod   zune   creative zen   [reproductor [de]] m p tres   walkman   i river   i audio   sandisk   sansa   sony	Ahora puede escuchar música diciendo cualquiera de los comandos de voz apropiados.

Puede decir cualquiera de los comandos de voz que aparecen dentro de los paréntesis de apertura y cierre separados por |. Por ejemplo, cuando aparece (qué | cuál), puede decir qué o cuál.

Debe decir cualquiera de los comandos de voz que aparecen fuera de los paréntesis de apertura y cierre. Por ejemplo, donde: quién canta esto (qué es | qué) se está reproduciendo, debe decir: quién canta esto (qué es o qué) se está reproduciendo

Comandos de voz	Descripción y acción
pausa	Pausa la reproducción del dispositivo.
(reproducir   tocar)	Reanuda la reproducción del dispositivo.
reproducir [[el] (disco   álbum)] ___ [(de del (artista   cantante   grupo)) ___]	
(reproducir   tocar) (todo   todos   todas)	Reproduce todos los medios del dispositivo desde la primera pista hasta la última.
reproducir [[el   la] (artista   cantante)] ___	

Comandos de voz	Descripción y acción
reproducir [[el] género] ___	
reproducir [[la] lista [de reproducción]] ___	
(siguiente [pista   canción   título   archivo   podcast   capítulo   episodio]   (pista   canción   título   archivo   podcast   capítulo   episodio) siguiente)	Reproduce la pista siguiente del medio actual.
[pista   canción   título   archivo   podcast   capítulo   episodio] anterior	Reproduce la pista anterior del medio actual.
[(reproducir   tocar)] ((música (parecida   similar))   (más como (éstos   éstas))   (otros como estos)   (otras como estas))	Crea una lista de reproducción de géneros similares al que se está reproduciendo actualmente.
reproducir [[la] canción   [la] pista   [el] título   [el] archivo] ___ [(de del (artista   cantante   grupo)) ___]	
desactivar (repetir   (repetición [de])) [todo   ([la] carpeta)   ([la] canción)]	
[activar] ((repetir (uno   una))   (repetición ((de uno)   (de una))))	Repite la pista actual.
[activar] reproducción aleatoria [((de todo)   (de toda)   (de todas))]	Reproduce la lista de reproducción actual en un orden aleatorio. (No todos los dispositivos son compatibles con este comando).
desactivar reproducción aleatoria	
((quién es)   (quién canta [(eso   esto)])   (quién está (cantando   tocando))   ((qué   cuál) canción es (esa   esta))   ((qué   cuál) (cantante   artista) es (ese   este)))	En cualquier momento durante la reproducción, puede presionar el botón de voz y preguntarle al sistema qué canción está escuchando. El sistema lee las etiquetas de metadatos de la pista actual (si están completas).

\_\_\_ es una lista dinámica, lo que significa que puede ser el nombre de cualquier categoría, como un grupo, un artista o una canción. Por ejemplo, puede decir "Reproducir artista 'Los Beatles'".

## Ejemplos de comandos USB

SYNC ofrece al usuario muchas maneras intuitivas de encontrar y reproducir una canción usando la voz. Por ejemplo, si tiene una canción que se llama "Penny Lane" del álbum "Magical Mystery Tour", puede decir lo siguiente para que se reproduzca:

- Reproducir canción "Penny Lane".
- Reproducir "Penny Lane".

Si quiere que se reproduzca el álbum entero, puede decir:

- Reproducir álbum "Magical Mystery Tour".
- Reproducir "Magical Mystery Tour".

## Audio Bluetooth

El sistema también puede reproducir música proveniente del teléfono celular mediante la tecnología Bluetooth.

Para encender el audio Bluetooth, presione el botón **MEDIA** y seleccione **BT Audio** de la lista de fuentes de medios que aparece en la pantalla de audio.

Comandos de voz
Bluetooth audio

Luego, elija cualquiera de las siguientes opciones:

Mensaje	Descripción y acción
Opc.	De esta manera, ingresa al menú multimedia.

Luego, elija cualquiera de las siguientes opciones:

Comandos de voz
pausa
(reproducir   tocar)
(siguiente [pista   canción   título   archivo   podcast   capítulo   episodio]   (pista   canción   título   archivo   podcast   capítulo   episodio) siguiente)
[pista   canción   título   archivo   podcast   capítulo   episodio] anterior

## Funciones del menú multimedia

El menú multimedia le permite seleccionar cómo le gustaría reproducir su música, por ejemplo, por artista, por género, en orden aleatorio o con repeticiones, y también cómo buscar música similar o reiniciar el índice de los dispositivos USB.

Presione el botón **MEDIA** y seleccione USB 1 o USB 2 de la lista de fuentes de medios en la pantalla de audio para comenzar la reproducción por USB.

Mensaje	Descripción y acción
Reprod. aleat.	Seleccione un orden aleatorio u opte por repetir la música. Una vez que elija una opción, esta permanecerá activada hasta que la desactive.
Repetir canción	Seleccione un orden aleatorio u opte por repetir la música. Una vez que elija una opción, esta permanecerá activada hasta que la desactive.
Música similar	Puede reproducir tipos de música similares a los de la lista de reproducción actual desde el puerto USB. El sistema usa la información de metadatos de cada pista para crear una lista de reproducción. Luego, el sistema crea una nueva lista de pistas similares y comienza a reproducirlas. Cada pista debe tener etiquetas de metadatos completas para esta función. En el caso de ciertos dispositivos de reproducción, si las etiquetas de metadatos no están completas, las pistas no estarán disponibles en el modo de reconocimiento de voz, en el menú de reproducción ni en esta opción. No obstante, si coloca estas pistas en el dispositivo de reproducción en el modo de dispositivo de almacenamiento masivo, estarán disponibles en el modo de reconocimiento de voz, en el menú de reproducción o en esta opción. El sistema coloca elementos desconocidos en las etiquetas de metadatos incompletas.
Reiniciar USB	Se reinicia el índice del USB. Luego de que finalice la nueva indexación, podrá seleccionar los elementos que desea reproducir de la biblioteca de canciones del USB.

## Acceso a la biblioteca de canciones del USB

1. Conecte el dispositivo al puerto USB del vehículo.
2. Presione el botón **MEDIA** y seleccione USB 1 o USB 2 de la lista de fuentes de medios en la pantalla de audio para comenzar la reproducción por USB.

Mensaje	Descripción y acción
Revisar USB	En este menú, puede seleccionar y reproducir los archivos multimedia por artista, álbum, género, lista de reproducción y pista, e incluso explorar los elementos presentes en el dispositivo USB.

Si no hay archivos multimedia a los cuales acceder, verá un mensaje en la pantalla que le informará que no hay contenido

multimedia. Si hay archivos multimedia, podrá desplazarse por las siguientes opciones y seleccionar una de ellas:

Mensaje	Descripción y acción
Reproducir todo	<p>Reproduzca todos los archivos multimedia indexados del dispositivo de reproducción uno a la vez en orden numérico.*</p> <ol style="list-style-type: none"> <li>1. Presione <b>OK</b> para seleccionar la opción. En la pantalla, aparece el título de la primera pista.</li> </ol>
Listas de repr.	<p>Acceda a las listas de reproducción en formatos ASX, M3U, WPL o MTP.*</p> <ol style="list-style-type: none"> <li>1. Presione <b>OK</b> para seleccionar la opción.</li> <li>2. Desplácese para seleccionar la lista de reproducción deseada y, luego, presione <b>OK</b>.</li> </ol>
Canciones	<p>Busque una pista indexada en particular y reproduzca.</p> <ol style="list-style-type: none"> <li>1. Presione <b>OK</b> para seleccionar la opción.</li> <li>2. Desplácese para seleccionar la pista deseada y, luego, presione <b>OK</b>.</li> </ol>
Artistas	<p>Ordene todos los archivos multimedia indexados por artista. Una vez que selecciona esta opción, el sistema hace una lista de todos los artistas y las pistas, y los reproduce por orden alfabético.*</p> <ol style="list-style-type: none"> <li>1. Presione <b>OK</b> para seleccionar la opción.</li> <li>2. Desplácese para seleccionar el artista deseado y, luego, presione <b>OK</b>.</li> </ol>
Álbumes	<p>Ordene todos los archivos multimedia indexados por álbumes.*</p> <ol style="list-style-type: none"> <li>1. Presione <b>OK</b> para seleccionar la opción.</li> <li>2. Desplácese para seleccionar los álbumes deseados y, luego, presione <b>OK</b>.</li> </ol>
Géneros	<p>Ordene la música indexada por tipo de género.*</p> <ol style="list-style-type: none"> <li>1. Presione <b>OK</b> para seleccionar la opción.</li> <li>2. Desplácese para seleccionar el género deseado y, luego, presione <b>OK</b>.</li> </ol>

Mensaje	Descripción y acción
Revisar USB	<p>Explore todos los archivos multimedia compatibles ubicados en el reproductor multimedia que está conectado al puerto USB. Sólo puede ver los archivos multimedia que son compatibles con SYNC; no podrá ver otros archivos que haya guardado.</p> <ol style="list-style-type: none"> <li>1. Presione <b>OK</b> para seleccionar la opción.</li> <li>2. Desplácese para explorar los archivos multimedia indexados de la unidad flash y, luego, presione <b>OK</b>.</li> </ol>
Reiniciar USB	Se reinicia el índice del USB. Luego de que finalice la nueva indexación, podrá seleccionar los elementos que desea reproducir de la biblioteca de canciones del USB.

\* Puede utilizar los botones que se encuentran en la parte inferior de la pantalla de audio para dirigirse rápidamente a una determinada categoría alfabética. También puede utilizar las letras del teclado numérico para desplazarse por la lista.

## Uso de comandos de voz

Puede acceder y ver las canciones que se encuentran en el USB mediante comandos de voz.

Conecte el dispositivo al puerto USB del vehículo.

**Presione el botón de voz y, cuando se le indique, diga alguno de los siguientes comandos:**

Comandos de voz
(revisar   mostrar   buscar) todos los (discos   álbums   álbumes)
(revisar   mostrar   buscar) ((todos los)   (todas las)) (artistas   cantantes)
(revisar   mostrar   buscar) todos los géneros
(revisar   mostrar   buscar) todas las listas [de reproducción]

Comandos de voz
(revisar   mostrar   buscar) ((todas las canciones)   (todos los títulos)   (todos los archivos))
(navegar por   mostrar   buscar) [el] (disco   álbum) ____
(navegar por   mostrar   buscar) ([la] artista   [el] cantante) ____
(navegar por   mostrar   buscar) [el] género ____
(navegar por   mostrar   buscar) [la] lista [de reproducción] ____



## Audio de entrada de línea

**Para activar la fuente de audio de entrada de línea, diga:**

Comandos de voz
((puerto de entrada)   ([la] entrada auxiliar)   ([puerto de] audio y video))

## USB 2 (Si está equipado)

Es posible que el vehículo esté equipado con un puerto USB adicional. De ser así, el puerto USB 1 se encuentra en la parte delantera del vehículo, en la parte inferior del tablero de instrumentos. El puerto USB 2 se encuentra dentro de compartimiento de almacenamiento, en la consola central del vehículo.

Puede conectar un dispositivo USB adicional en el segundo puerto USB.

**Nota:** SYNC sólo permite conectar un dispositivo iOS (Apple) por vez (el que conecte primero). Si conecta un segundo dispositivo iOS, el sistema lo carga, pero no puede reproducirlo.

## Comandos de voz para el control de las fuentes de audio

El sistema de voz permite modificar las fuentes de audio con un comando de voz sencillo.



**Presione el botón de voz y, cuando se le indique, diga lo siguiente:**

Comandos de voz
[sistema de] (audio   música   entretenimiento)
<b>A continuación, se ofrecen algunos ejemplos de comandos de voz que puede usar.</b>
[sintonizar] AM
[sintonizar] a m uno
[sintonizar] ([la] programación automática   [el] preajuste automático) [de] AM
[sintonizar] AM 2
[audio] bluetooth
(reproducir   tocar) [el] ((disco [compacto])   (c d))
[sintonizar] f m
[sintonizar] (f m uno)
[sintonizar] ([la] programación automática   [el] preajuste automático) ([la] presintonía   [la] memoria   [el] programa   [el] preajuste) ___ [de] FM
[sintonizar] FM 2
((puerto de entrada)   ([la] entrada auxiliar)   ([puerto de] audio y video))
radio

Comandos de voz
USB   ipod   zune   creative zen   [reproductor [de]] m p tres   walkman   i river   i audio   sandisk   sansa   sony
((quién es)   (quién canta [(eso   esto)]   (quién está (cantando   tocando))   ((qué   cuál) canción es (esa   esta))   ((qué   cuál) (cantante   artista) es (ese   este)))
ayuda

## Comandos de voz para el control de la radio



Si está escuchando una radio, presione el botón de voz y diga alguno de los comandos que se encuentran en la tabla siguiente:

**Si no está escuchando una radio, presione el botón de voz y, después del tono, diga:**

Comandos de voz
radio
<b>Puede decir cualquiera de los siguientes comandos.</b>
[sintonizar] AM
[sintonizar] a m uno
[sintonizar] ([la] programación automática   [el] preajuste automático) [de] AM
[sintonizar] AM 2
[sintonizar] (AM ___   ___ [AM])
[sintonizar] ([la] presintonía   [la] memoria   [el] programa   [el] preajuste) ___ [de] AM
[sintonizar] ([la] presintonía   [la] memoria   [el] programa   [el] preajuste) ___ [de] AM 1

Comandos de voz
[sintonizar] f m
[sintonizar] (f m uno)
[sintonizar] ([la] programación automática   [el] preajuste automático) [de] FM
[sintonizar] FM 2
[sintonizar] (FM ___   ___ [FM])
[sintonizar] ([la] programación automática   [el] preajuste automático) ([la] presintonía   [la] memoria   [el] programa   [el] preajuste) ___ [de] FM
[sintonizar] ([la] presintonía   [la] memoria   [el] programa   [el] preajuste) ___ [de] FM
[sintonizar] ([la] presintonía   [la] memoria   [el] programa   [el] preajuste) ___ [de] FM 2
[sintonizar] (presintonía   memoria   programa   preajuste) ___
sintonizar [radio]
ayuda

## Comandos de voz para el control de CD



Si está escuchando un CD, presione el botón de voz y diga alguno de los comandos que se encuentran en la tabla siguiente:

**Si no está escuchando un CD, presione el botón de voz y, después del tono, diga:**

Comandos de voz
(reproducir   tocar) [el] ((disco [compacto])   (c d))
<b>Puede decir cualquiera de los siguientes comandos.</b>
pausa
(reproducir   tocar)
[(reproducir   tocar) [la]] ((siguiente canción)   (canción siguiente))
[(reproducir   tocar) [la]] canción anterior
[(reproducir   escuchar) [la]] pista [número] __
[activar] (repetir   repetición de) [la] canción
[activar] (repetir   repetición de) [la] carpeta
desactivar (repetir   repetición [de]) [todo]   ([la] carpeta)   ([la] canción)
[activar] reproducción aleatoria [de] (([la] canción)   ([las] canciones))

## Comandos de voz

[activar] reproducción aleatoria (de | del) ((disco [compacto]) | (c d) | (reproductor de ((discos compactos)|(c d's))))

[activar] reproducción aleatoria de [la] carpeta

desactivar reproducción aleatoria

\*Debe indicarle al sistema la pista o la carpeta que desea que repita o reproduzca en orden aleatorio cuando use estos comandos.

## Dispositivos Bluetooth y Configuración del sistema

Puede acceder a estos menús mediante la pantalla de audio. Véase **Uso de SYNC™ con el teléfono** (página 252).

## DIAGNÓSTICO DE FALLAS SYNC™

El sistema SYNC es fácil de usar. Sin embargo, si tiene alguna duda, consulte las siguientes tablas.

Para verificar la compatibilidad con el teléfono celular, visite el sitio web regional de Ford.

<b>Problemas del teléfono celular</b>		
<b>Problema</b>	<b>Causa posible</b>	<b>Solución posible</b>
Mucho ruido de fondo durante una llamada telefónica.	La configuración del control de audio de su teléfono celular puede estar afectando el rendimiento de SYNC.	Consulte el manual de su dispositivo para ver los ajustes de audio.
Durante una llamada, puedo oír a la otra persona, pero esta no puede oírme.	Posible mal funcionamiento del teléfono.	<p>Apague el teléfono, reconfigúrelo o quítele la batería, e inténtelo de nuevo.</p> <p>Asegúrese de que el micrófono para SYNC no esté apagado.</p>
SYNC no puede descargar mi agenda.	Esta es una característica que depende del teléfono.	Verifique la compatibilidad de su teléfono.
	Posible mal funcionamiento del teléfono.	Apague el teléfono, reconfigúrelo o quítele la batería, e inténtelo de nuevo.
		Intente llevar los contactos de su agenda a SYNC al seleccionar la opción que desea agregar.
		Debe encender su teléfono celular y la función de descarga automática de la agenda en SYNC.
El sistema dice "Agenda descargada" pero mi agenda en SYNC aparece vacía o perdió algunos contactos.	Limitaciones en la capacidad de su teléfono.	Intente llevar los contactos de su agenda a SYNC al seleccionar la opción que desea agregar.
		Si los contactos que faltan están almacenados en su tarjeta SIM, intente moverlos a la memoria del teléfono.
		Elimine las imágenes o tonos de timbre especiales asociados con el contacto faltante.
		Debe encender su teléfono celular y la función de descarga automática de la agenda en SYNC.

<b>Problemas del teléfono celular</b>		
<b>Problema</b>	<b>Causa posible</b>	<b>Solución posible</b>
Tengo problemas para conectar mi teléfono celular a SYNC.	Esta es una característica que depende del teléfono.	Verifique la compatibilidad de su teléfono.
	Posible mal funcionamiento del teléfono.	Apague el teléfono, reconfigúrelo o quítele la batería, e inténtelo de nuevo.
		Intente eliminar su dispositivo de SYNC y eliminar SYNC de su dispositivo, e intente nuevamente.
		Verifique siempre las configuraciones de seguridad y de aceptación automática relacionadas con la conexión Bluetooth SYNC de su teléfono.
		Actualice el firmware de su teléfono.
		Desactive la función de descarga automática.
Los mensajes de texto no funcionan en SYNC.	Esta es una característica que depende del teléfono.	Verifique la compatibilidad de su teléfono.
	Posible mal funcionamiento del teléfono.	Apague el teléfono, reconfigúrelo o quítele la batería, e inténtelo de nuevo.
	iPhone	<ul style="list-style-type: none"> <li>• Acceda a la configuración del teléfono celular.</li> <li>• Ingrese al menú Bluetooth.</li> <li>• Asegúrese de que el estado de conexión sea Desactivado.</li> <li>• Presione el círculo azul para ingresar al siguiente menú.</li> <li>• Active la opción Mostrar notificaciones.</li> <li>• Active Contactos de Sync.</li> </ul> <p>Su iPhone está ahora configurado para reenviar los mensajes de texto entrantes a SYNC. Repita estos pasos para conectarse a cualquier otro vehículo con Sync.</p>

Problemas del teléfono celular		
Problema	Causa posible	Solución posible
		Su iPhone sólo reenviará los mensajes de texto entrantes a SYNC si está desbloqueado. iPhone no admite la función de responder los mensajes de texto por medio de SYNC. No existe compatibilidad con los mensajes de texto de WhatsApp y Facebook Messenger.
Los mensajes de texto audibles no funcionan en mi teléfono.	Esta es una característica que depende del teléfono.	Su teléfono debe admitir la descarga de mensajes de texto vía Bluetooth para recibir mensajes de texto entrantes.  Ingrese al menú de mensajes de texto de SYNC para ver si su teléfono admite esta función. Oprima el botón <b>PHONE</b> y deslícese y seleccione la opción para mensajes de texto, y luego oprima <b>OK</b> .
	Esta es una limitación del teléfono.	Debido a que cada teléfono celular es diferente, consulte el manual de su dispositivo para comprobar si el teléfono que quiere asociar está disponible. De hecho, puede haber diferencias entre los teléfonos debido a la marca, el modelo, el proveedor del servicio y la versión del software.

Problemas de USB y medios		
Problema	Causa posible	Solución posible
Tengo problemas para conectar mi dispositivo.	Posible falla del dispositivo.	Apague el dispositivo, reconfigúrelo o quitele la batería, e inténtelo de nuevo.
		Asegúrese de utilizar el cable del fabricante.
		Asegúrese de conectar bien el cable USB en el dispositivo y en el puerto USB del vehículo.
		Asegúrese de que el dispositivo no tenga un programa de instalación automática ni una configuración de seguridad activa.

<b>Problemas de USB y medios</b>		
<b>Problema</b>	<b>Causa posible</b>	<b>Solución posible</b>
SYNC no reconoce mi dispositivo cuando arranco el vehículo.	Esta es una limitación del dispositivo.	Asegúrese de no dejar el dispositivo dentro del vehículo en condiciones muy calurosas o muy frías.
No hay transmisión de audio Bluetooth.	Esta es una función que depende del dispositivo.	Asegúrese de que el dispositivo esté conectado a SYNC y de haber presionado Reproducir en su dispositivo.
	El dispositivo no está conectado.	
SYNC no reconoce la música que está en mi dispositivo.	Es probable que sus archivos de música no contengan información correcta de artista, título de canción, álbum o género.	Asegúrese de que todos los detalles de las canciones estén completos.
	El archivo puede estar corrupto.	Reemplace el archivo corrupto con una versión nueva.
	La canción puede tener mecanismos de protección de derechos de autor que no permiten reproducirla.	En algunos dispositivos es necesario cambiar la configuración de USB de almacenamiento masivo a clase de protocolo de transferencia de medios.
Cuando conecto mi iPhone o iPod Touch por USB y Bluetooth Audio al mismo tiempo, a veces no escucho ningún sonido.	Esta es una limitación del dispositivo.	En la pantalla de música en reproducción de su iPhone o iPod Touch, seleccione el ícono de dispositivo de audio Airplay en la parte inferior de la pantalla de su iPhone o iPod Touch.
		Para escuchar su iPhone o iPod Touch vía Audio Bluetooth, seleccione SYNC.
		Para escuchar su iPhone o iPod Touch vía USB, seleccione Dock Connector.

Problemas de comandos de voz		
Problema	Causa posible	Solución posible
SYNC no entiende lo que digo.	Posiblemente esté usando comandos de voz incorrectos.	Revise los comandos de voz del teléfono y los comandos de voz de medios al principio de sus respectivas secciones.
		Consulte la pantalla de audio durante una sesión de voz activa para ver la lista de comandos de voz.
	Probablemente habla demasiado pronto o en el momento inoportuno.	El micrófono del sistema está en el espejo retrovisor o en el techo del vehículo, justo encima del parabrisas.
SYNC no entiende el nombre de una canción o un artista.	Posiblemente esté usando comandos de voz incorrectos.	Revise los comandos de voz de medios al principio de la sección de medios.
		Diga o pronuncie el nombre de la canción o el artista tal como el sistema lo guardó. Si usted dice: "Reproducir artista Prince", el sistema no reproduce la música que diga "Prince and the Revolution" ni "Prince and the New Power Generation".
	Asegúrese de decir o pronunciar el título completo, como "California remix featuring Jennifer Nettles".	
	Si los títulos de las canciones están en mayúsculas, debe deletrearlos. LOLA requiere que diga "L-O-L-A".	
	Es posible que el sistema no lea el nombre de la misma manera que usted lo dice.	No utilice caracteres especiales en el título, ya que el sistema no los reconoce.
SYNC no entiende o llama al contacto equivocado cuando quiero hacer una llamada.	Posiblemente esté usando comandos de voz incorrectos.	Revise los comandos de voz del teléfono al principio de la sección de teléfono.
		También puede usar las listas de sugerencias del teléfono y los medios para obtener una lista de sugerencias posibles cuando el sistema no entienda lo que dice. Véase <b>Uso del reconocimiento de voz</b> (página 249).



Problemas de comandos de voz		
Problema	Causa posible	Solución posible
	Posiblemente no esté diciendo el nombre exactamente como el sistema lo guardó.	Asegúrese de decir el nombre exactamente como el sistema lo guardó. Por ejemplo, si guardó un contacto como José Gutiérrez, diga: "Llamar a José Gutiérrez".
		El sistema funciona mejor si escribe los nombres y apellidos, como "José Gutiérrez" en vez de "José".
	Es probable que los contactos de su agenda sean muy cortos y parecidos o que contengan caracteres especiales.	No utilice caracteres especiales como números o mayúsculas como 123 u ICE porque el sistema no los reconoce.
	Posiblemente guardó los contactos de su agenda en mayúsculas.	Si los contactos están en mayúsculas, debe deletrearlos. Para llamar a "JUAN", tendrá que decir: "Llamar a J-U-A-N".
El sistema de control por voz SYNC tiene dificultades para reconocer nombres extranjeros almacenados en mi teléfono.	Es posible que esté pronunciando los nombres extranjeros en el idioma seleccionado en ese momento para SYNC.	SYNC aplica las reglas de pronunciación del idioma seleccionado a los nombres de los contactos almacenados en su teléfono.
		<b>Sugerencia útil:</b> puede seleccionar los contactos manualmente. Oprima <b>PHONE</b> . Seleccione la opción de la agenda del teléfono y luego el nombre del contacto. Presione la tecla de opción para escucharlo. SYNC leerá el nombre del contacto, para que usted conozca la pronunciación que espera.
El sistema de control por voz SYNC tiene dificultades para reconocer pistas, artistas, álbumes, géneros y nombres de listas de repro-	Es posible que esté pronunciando los nombres extranjeros en el idioma seleccionado en ese momento para SYNC.	SYNC aplica las reglas de pronunciación del idioma seleccionado a los nombres almacenados en su reproductor de medios o su unidad flash de USB. Puede hacer algunas excepciones con nombres de artistas muy populares (por ejemplo, U2), para que usted pueda usar siempre la pronunciación en inglés para estos artistas.

<b>Problemas de comandos de voz</b>		
<b>Problema</b>	<b>Causa posible</b>	<b>Solución posible</b>
ducción extranjeros de mi reproductor de medios o de mi unidad flash de USB.		
El sistema genera indicaciones de voz y la pronunciación de algunas palabras no es correcta para mi idioma.	SYNC usa tecnología de indicaciones de voz de texto a voz.	<p>SYNC usa una voz generada sintéticamente y no una voz humana grabada anteriormente.</p> <p>SYNC ofrece varias funciones de control por voz nuevas para una amplia variedad de idiomas. Marca el número de un contacto directamente de la agenda del teléfono sin grabación previa (por ejemplo, "llamar a José Gutiérrez") o selecciona una pista, artista, álbum, género o lista de reproducción directamente de su reproductor de medios (por ejemplo, "reproducir artista Madonna").</p>
Mi sistema de control por voz de Bluetooth anterior me permitía controlar los sistemas de radio, CD y de climatizador. ¿Por qué no puedo controlar estos sistemas con SYNC?	SYNC está enfocado en controlar sus dispositivos móviles y el contenido almacenado en ellos.	<p>SYNC ofrece capacidades significativas que sobrepasan al sistema anterior, como marcar el número de un contacto directamente de la agenda del teléfono sin grabación previa (por ejemplo, "llamar a José Gutiérrez") o seleccionar una pista, artista, álbum, género o lista de reproducción directamente de su reproductor de medios (por ejemplo, "reproducir artista Madonna").</p>

<b>Información general</b>		
<b>Problema</b>	<b>Causa posible</b>	<b>Solución posible</b>
El idioma seleccionado para el tablero de instrumentos y la pantalla de información y entretenimiento no concuerda con el idioma de SYNC (teléfono, USB, audio Bluetooth, control por voz e indicadores de voz).	SYNC no admite el idioma seleccionado para el tablero de instrumentos y la pantalla de información y entretenimiento.	SYNC sólo admite cuatro idiomas en un mismo módulo para la pantalla de texto, control por voz e indicadores de voz. El país en el que compró el vehículo establece los cuatro idiomas de acuerdo con los idiomas más hablados. Si el idioma seleccionado no está disponible, SYNC permanece en el idioma activo en ese momento.
		SYNC ofrece varias funciones de control por voz nuevas para una amplia variedad de idiomas. Marca el número de un contacto directamente de la agenda del teléfono sin grabación previa (por ejemplo, "llamar a José Gutiérrez") o selecciona una pista, artista, álbum, género o lista de reproducción directamente de su reproductor de medios (por ejemplo, "reproducir artista Madonna").

<b>Problemas de AppLink</b>		
<b>Problema</b>	<b>Causas posibles</b>	<b>Soluciones posibles</b>
Aplicaciones móviles AppLink: cuando selecciono "Buscar nuevas aplicaciones", SYNC no encuentra ninguna aplicación.	No hay un teléfono compatible con AppLink conectado a SYNC.	Asegúrese de tener un smartphone compatible; un Android con OS 2.3 o superior, o un iPhone 3GS o posterior con iOS 5.0 o superior. Además, asegúrese de que su teléfono esté asociado y conectado a SYNC para encontrar aplicaciones compatibles con AppLink en su dispositivo. Los usuarios de iPhone también deben conectarse al puerto USB de SYNC con un cable USB Apple.
Mi teléfono está conectado, pero aun así no puedo encontrar aplicaciones.	Las aplicaciones compatibles con AppLink no están instaladas y en funcionamiento en su dispositivo móvil.	Asegúrese de haber descargado e instalado la última versión de la aplicación desde la tienda de aplicaciones de su teléfono. Asegúrese de que la aplicación funcione en el teléfono. Algunas aplicaciones exigen que se registre o inicie sesión en la aplicación del teléfono antes de usarlas con AppLink. Además, algunas pueden tener un ajuste "Ford SYNC", de modo que compruebe el menú de ajustes de la aplicación en el teléfono.
Mi teléfono está conectado, mis aplicaciones funcionan, pero aun así no puedo encontrarlas.	A veces, las aplicaciones no se cierran correctamente y vuelven a abrir su conexión con SYNC, por ejemplo, durante ciclos de encendido en exceso.	El cierre y reinicio de las aplicaciones puede ayudar a SYNC a encontrar la aplicación si no la puede localizar dentro del vehículo. En un dispositivo Android, si las aplicaciones tienen una opción de "Salir" o "Finalizar", selecciónela y reinicie la aplicación. Si la aplicación no tiene esa opción, puede "Forzar el cierre" de la aplicación de forma manual en el menú de ajustes del teléfono seleccionando "Aplicaciones". A continuación, busque la aplicación particular y seleccione "Forzar detención". No se olvide de reiniciar posteriormente la aplicación; luego, seleccione "Buscar nuevas aplicaciones" en SYNC.

<b>Problemas de AppLink</b>		
<b>Problema</b>	<b>Causas posibles</b>	<b>Soluciones posibles</b>
		Para forzar el cierre de una aplicación en un iPhone con iOS7+, pulse dos veces el botón de inicio y luego desplace hacia arriba la aplicación para cerrarla. Vuelva a tocar el botón de inicio y luego seleccione nuevamente la aplicación para reiniciarla. Luego de unos segundos, la aplicación debería aparecer en el menú de aplicaciones móviles de SYNC.
Mi teléfono Android está conectado y mis aplicaciones funcionan. Las reinicié pero aun así no puedo encontrar las aplicaciones.	En algunas versiones anteriores de Android OS, existe un error de Bluetooth que puede producir que las aplicaciones que se encontraron en la conducción anterior del vehículo no se vuelvan a encontrar si no ha desactivado Bluetooth.	Restablezca Bluetooth en el teléfono mediante su desactivación y luego vuelva a activarlo. Si se encuentra en el vehículo, SYNC debería poder volver a conectarse automáticamente a su teléfono si presiona el botón "Teléfono".

<b>Problemas de AppLink</b>		
<b>Problema</b>	<b>Causas posibles</b>	<b>Soluciones posibles</b>
Mi iPhone está conectado y mi aplicación funciona. Reinicié la aplicación pero aun así no la encuentro en SYNC.	Es posible que deba restablecer la conexión USB a SYNC.	Desconecte el cable USB del teléfono, espere un momento y vuelva a conectar el cable USB en el teléfono. Luego de unos segundos, la aplicación debería aparecer en el menú de aplicaciones móviles de SYNC. Si no lo hace, fuerce el cierre de la aplicación y vuelva a reiniciarla.
Tengo un teléfono Android. Encontré e inicié mi aplicación de medios en SYNC, pero no tiene sonido o el volumen es muy bajo.	El volumen Bluetooth del teléfono puede estar bajo.	Intente aumentar el volumen Bluetooth del dispositivo mediante los botones de control de volumen del dispositivo, que suelen encontrarse en el costado del dispositivo.
Puedo ver sólo algunas de las aplicaciones AppLink que funcionan en mi teléfono en la lista del menú de aplicaciones móviles de SYNC.	Algunos dispositivos Android tienen una cantidad limitada de puertos Bluetooth que las aplicaciones pueden usar para conectarse. Si tiene más aplicaciones AppLink en el teléfono que la cantidad de puertos Bluetooth disponibles, no verá todas las aplicaciones indicadas en el menú de aplicaciones móviles de SYNC.	Fuerce el cierre o desinstale las aplicaciones que no desea que SYNC encuentre. Si la aplicación tiene un ajuste "Ford SYNC", desactive el ajuste en el menú de ajustes de la aplicación del teléfono.

# SYNC™ 3

## INFORMACIÓN GENERAL

### PELIGRO

 Conducir mientras está distraído puede ocasionar la pérdida de control del vehículo, un choque y lesiones. Le recomendamos enfáticamente que tenga extrema precaución cuando utilice cualquier dispositivo que pudiera distraerlo mientras conduce. Su principal responsabilidad es la operación segura del vehículo. Recomendamos que no se utilice ningún dispositivo portátil al conducir, y se sugiere el uso de sistemas activados por voz cuando sea posible. Asegúrese de conocer todas las leyes locales correspondientes que puedan afectar el uso de dispositivos electrónicos mientras conduce.

## Introducción al sistema

Con el sistema SYNC 3, puede usar una variedad de funciones por medio de la pantalla táctil y los comandos de voz. Al integrar al sistema el teléfono habilitado para Bluetooth, la pantalla táctil permite una interacción sencilla con los archivos de audio, los archivos multimedia, la navegación y las aplicaciones de su teléfono compatibles con SYNC 3.

## Uso de la pantalla táctil

Para usar la pantalla táctil, sólo debe tocar el ítem o la opción que desea seleccionar. El botón cambia de color una vez que lo selecciona.

El diseño de SYNC 3 le permite seleccionar con rapidez la función que desea usar.



E207614

Ítem	Elemento del menú	Acción y Descripción
A	Barra de estado	En esta barra, se muestran los íconos y mensajes relacionados con las actividades que se ejecutan en el sistema, como comandos de voz, y las funciones de teléfono, como mensajes de texto.
B	Inicio	Este botón está disponible en las pantallas principales y cuando lo presiona, se abre la pantalla de inicio.
C	Reloj	Se muestra la hora actual. Puede configurar el reloj de forma manual o según la ubicación GPS del vehículo. Véase <b>Configuración</b> (página 327).
D	Temperatura exterior	Se muestra la temperatura actual externa.
E	Barra de funciones	Para seleccionar una función, puede tocar cualquier botón en esta barra.

La pantalla táctil le permite un rápido acceso a todas las opciones de comodidad, navegación, comunicación y entretenimiento. Mediante la barra de estado y la barra de funciones, puede seleccionar en rápidamente la función que desea usar.

**Nota:** *El sistema cuenta con una característica que le permite acceder y controlar las funciones de audio durante 10 minutos después de haber desactivado el encendido (si no hay puertas abiertas).*

## La barra de estado

En la barra de estado, también se muestran íconos adicionales conforme al mercado, las opciones del vehículo y la operación en funcionamiento. En caso de que una función no esté activa, no se mostrará el ícono. Algunos íconos pueden moverse a la izquierda o a la derecha, según las opciones que estén activas.



# SYNC™ 3

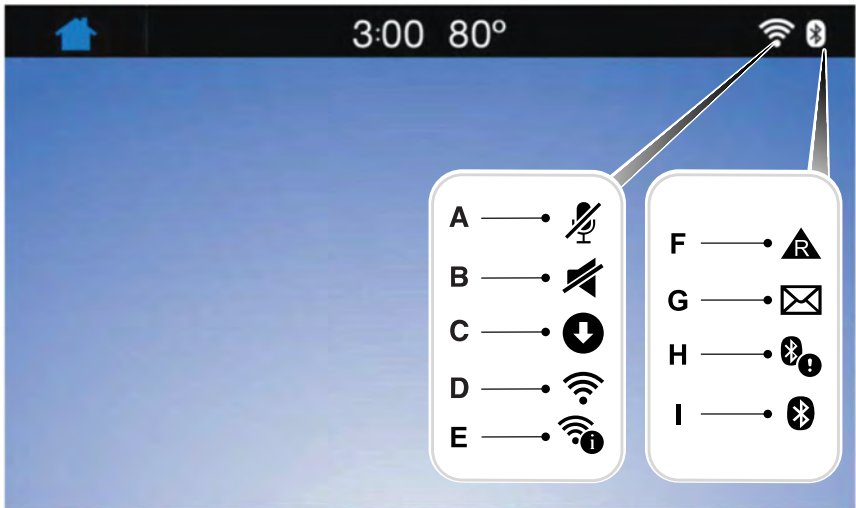

E223135

Rótulo	Ítem	Descripción
A	Micrófono silenciado	Este ícono aparece cuando el micrófono del teléfono está silenciado. Por lo tanto, la persona que llama no puede escucharlo.
B	Silenciar	Este ícono aparece cuando silencia el sistema de audio.
C	Descargando	Este ícono aparece cuando se están descargando las actualizaciones de software de SYNC 3. Para obtener más información sobre el software nuevo, presione este ícono.
D	Wifi	Este ícono aparece cuando el sistema se conecta a una red wifi.
E	Wifi al alcance	Hay una red wifi disponible al alcance.
F	Roaming	Este ícono aparece cuando el celular usa el servicio de roaming.

# SYNC™ 3

Rótulo	Ítem	Descripción
G	Mensaje de texto	Este ícono aparece cuando recibe un mensaje de texto en el teléfono.
H	Alerta de Bluetooth	El ícono de Alerta de Bluetooth aparece cuando hay una alerta activa de Bluetooth.
I	Bluetooth	Este ícono aparece para mostrar una conexión activa de Bluetooth.

Es posible que los mensajes también aparezcan en la barra de estado para que vea las notificaciones. Puede seleccionar el mensaje para ver la función asociada.

## Barra de funciones

Ítem de la barra de funciones	Funciones
Audio	Con esta función, puede controlar los archivos multimedia que se reproducen en el vehículo. Puede controlar todas las funciones de audio, inclusive radio, CD y streaming de multimedia por medio de un dispositivo Bluetooth o una conexión USB.
Teléfono	Con esta función, puede realizar y recibir llamadas y acceder a la agenda telefónica del dispositivo conectado.
Navegación (si está equipado)	Con esta función, puede ver la ubicación actual del vehículo en un mapa de ruta virtual, dar indicaciones para llegar a destino y encontrar puntos de interés en la ruta.
Aplicaciones	Con esta función, puede conectar y controlar las aplicaciones compatibles con SYNC 3 que se ejecutan en su dispositivo iPhone o Android.
Ajustes	Puede personalizar el sistema por medio de distintos ajustes y configurar la pantalla de información, las preferencias de funciones y establecer cómo desea interactuar con el vehículo.

## Limpieza de la pantalla táctil

Puede limpiar las huellas digitales con un paño suave, seco y limpio.

Si aún quedan polvo o huellas digitales en la pantalla, aplique una pequeña cantidad de alcohol al paño y limpie la pantalla una vez más.

**Nota:** *No use detergente ni ningún otro tipo de sustancia solvente para limpiarla.*

**Nota:** *No vierta ni pulverice alcohol sobre la pantalla táctil.*

## Uso del reconocimiento de voz

Mediante los comandos de voz, puede mantener las manos en el volante y concentrarse en lo que tiene en frente. El sistema proporciona retroalimentación mediante tonos audibles, indicadores, preguntas y confirmaciones orales que dependen de la situación y del nivel de interacción que elija (configuración de voz).

El sistema también hace preguntas breves (mensajes de confirmación) cuando no está seguro de su solicitud o cuando esta tiene varias respuestas posibles.

Cuando use comandos de voz, es posible que aparezcan palabras e iconos en la barra de estado para indicar el estado de la sesión de comandos de voz. Véase **Uso del reconocimiento de voz** (página 301).

## Uso de los controles del volante de dirección

Puede usar los controles del volante de dirección para interactuar con el sistema de pantalla táctil de distintas maneras, según el tipo de vehículo y el paquete de opciones.

**VOL:** controle el volumen de la reproducción de audio.

**Voz:** presione este botón para comenzar una sesión de voz. Presiónelo una vez más para detener la señal de voz y comience a hablar de inmediato. Mantenga el botón presionado para finalizar una sesión de voz.

## BUSCAR SIGUIENTE:

- Cuando el modo de radio esté activado, presione este botón para buscar en la memoria de presintonías.
- Cuando esté activado el modo de USB, Bluetooth Audio o CD, presiónelo para buscar canciones o manténgalo presionado para hacer una búsqueda rápida.

## BUSCAR ANTERIOR:

- Cuando el modo de radio esté activado, presione este botón para buscar en la memoria de presintonías.
- Cuando esté activado el modo de USB, Bluetooth Audio o CD, presiónelo para buscar canciones o manténgalo presionado para hacer una búsqueda rápida.

**ACEPTAR LLAMADA:** Oprima este botón para responder una llamada o para elegir otra llamada.

**RECHAZAR LLAMADA:** Presione este botón para finalizar una llamada o rechazar una llamada entrante.

**Nota:** *En algunos modelos, el botón **BUSCAR SIGUIENTE** se puede combinar con **RECHAZAR LLAMADA** y el botón **BUSCAR ANTERIOR** se puede combinar con **ACEPTAR LLAMADA**.*

Véase **Volante de dirección** (página 52).

## Uso de los controles del engarce

Según el tipo de vehículo y el paquete de opciones, los siguientes controles pueden estar disponibles en el cuadro de instrumentos:

- **Power:** Presione el botón para encender y apagar el sistema de audio.
- **VOL:** Controle el volumen de la reproducción de audio.
- **Buscar y Sintonizar:** Use estos botones como lo haría en los modos de audio.
- **Expulsar** Expulse un CD del sistema de audio.
- **SOURCE o MEDIA:** Presione estos botones repetidas veces para avanzar en los modos de multimedia disponibles.
- **SOUND:** Presione este botón para acceder al menú donde podrá configurar el sonido y otros ajustes de audio.
- **1-6:** Mantenga presionado este botón para almacenar una sintonía o presiónelo para seleccionar una presintonía de memoria AM o FM. Véase **Sistema de audio** (página 236).
- **DISP:** Presione este botón para encender o apagar la pantalla. También puede tocar la pantalla para volver a encenderla.

## Información de seguridad

### PELIGRO



Conducir mientras está distraído puede ocasionar la pérdida de control del vehículo, un choque y lesiones. Le recomendamos enfáticamente que tenga extrema precaución cuando utilice cualquier dispositivo que pudiera distraerlo mientras conduce. Su principal responsabilidad es la operación segura del vehículo. Recomendamos que no se utilice ningún dispositivo portátil al conducir, y se sugiere el uso de sistemas activados por voz cuando sea posible. Asegúrese de conocer todas las leyes locales correspondientes que puedan afectar el uso de dispositivos electrónicos mientras conduce.

- No intente dar servicio ni reparar el sistema. Haga que un Concesionario Ford revise su vehículo.
- No utilice dispositivos de juegos si los cables de alimentación de electricidad están rotos, divididos o dañados. Coloque los cables donde no molesten y no interfieran con el funcionamiento de pedales, asientos y compartimentos, ni afecten la capacidad de manejar en forma segura.
- No deje los dispositivos de juego en el vehículo en condiciones extremas, ya que esto podría dañarlos. Para obtener más información, consulte la guía del usuario.
- Por su seguridad, algunas funciones de SYNC 3 dependen de la velocidad. Su uso es limitado si el vehículo se desplaza a velocidades inferiores a 5 km/h. Asegúrese de revisar el manual del dispositivo antes de usarlo con SYNC 3.

## Funciones restringidas por la velocidad

Algunas funciones quizás sean muy difíciles de usar mientras el vehículo está en movimiento, por lo que no es posible utilizarlas a menos que el vehículo esté detenido.

- Pantallas repletas de información, como opiniones o puntajes de un punto de interés, horarios del cine o condiciones climáticas.
- Cualquier acción que requiera el uso del teclado está restringida, como ingresar un destino de navegación o editar información.
- Todas las listas son limitadas para que el usuario vea menos entradas (como contactos telefónicos o llamadas telefónicas recientes).

Consulte la siguiente tabla para obtener ejemplos más específicos.

<b>Funciones restringidas</b>	
Teléfono celular	Emparejamiento de un teléfono con Bluetooth.
	Búsqueda limitada de todas las entradas de lista para contactos telefónicos y llamadas telefónicas recientes.
Funcionalidad del sistema	Modificación del código del teclado.
	Activación del modo de estacionamiento.
	Edición de configuraciones cuando la cámara de estacionamiento trasera o la asistencia de estacionamiento activa están encendidas.
Wifi	Edición de configuración de wifi.
	Edición de la lista de redes inalámbricas.
	Conexión a una nueva red wifi.
Mensajes de texto	Lectura de mensajes de texto recibidos.
Navegación (si está equipada)	Uso del teclado para ingresar un destino.
	Almacenamiento o edición de las entradas de Favoritos de navegación o Áreas para evitar.

## Información de privacidad

Cuando conecte un celular a SYNC 3, el sistema crea un perfil en su vehículo que se vincula al celular y mediante el cual usted podrá acceder a más funciones del celular y se asegurará un funcionamiento más eficiente. Entre otras cosas, en el perfil se encuentran datos sobre su agenda telefónica, mensajes de texto (leídos y no leídos) e historial de llamadas, incluidas aquellas que recibió cuando el teléfono no estaba conectado al sistema. Además, si conecta un dispositivo multimedia, el sistema crea y conserva un índice del contenido multimedia compatible. El sistema también mantiene un breve registro de diagnóstico de aproximadamente 10 minutos de toda la actividad reciente. El perfil del registro y otros datos del sistema podrían ser usados para mejorar el sistema y para contribuir al diagnóstico de todo problema que pudiera ocurrir.

El perfil del celular, el índice de dispositivos multimedia y el registro de diagnóstico permanecen en su vehículo hasta que los borre y, por lo general, podrá acceder a estos contenidos únicamente en su vehículo cuando el celular o el reproductor multimedia esté conectado.

En caso de que ya no utilice el sistema o el vehículo, le recomendamos que lleve a cabo un restablecimiento general para borrar toda la información almacenada. Puede encontrar más información sobre el restablecimiento general en Configuración general. Véase **Configuración** (página 327). No podrá acceder a los datos del sistema si no tiene un equipo especial y acceso al módulo SYNC 3 del vehículo. Ford no tiene acceso a los datos del sistema con otros fines que no sean, según se describen, fallos de consentimiento, sentencias judiciales, asuntos donde se deba cumplir la ley o donde deben participar otras autoridades gubernamentales o terceros que actúen con la debida autoridad legal. Terceros podrían buscar acceder a la información en forma independiente de Ford.

## PANTALLA DE INICIO

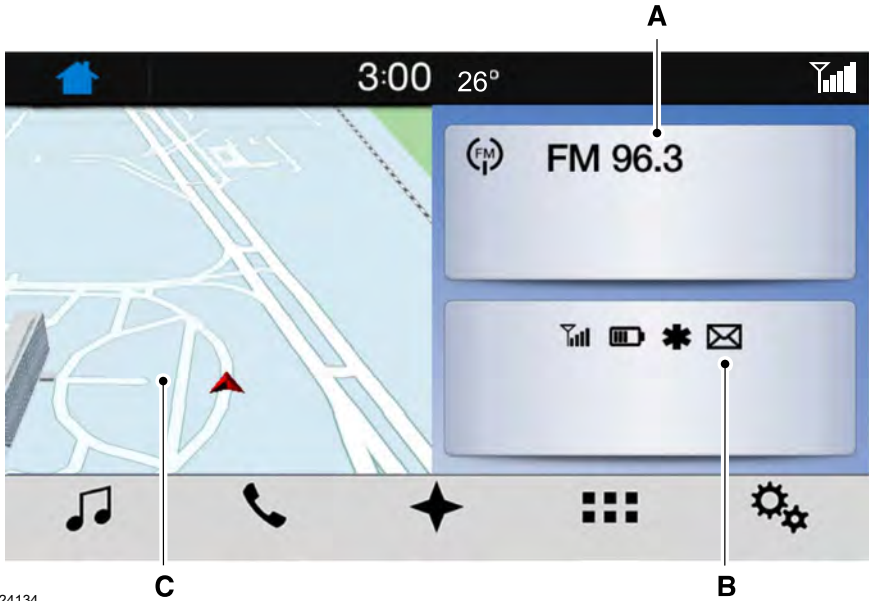

E224134

Ítem	Ícono	Información en la pantalla de inicio
A	Audio	Muestra la fuente activa de multimedia. Si su vehículo no cuenta con la función de navegación, el ícono será el de una brújula.
B	Teléfono	El nombre del teléfono conectado se muestra en pantalla. También se muestra información sobre el estado de las funciones del teléfono, por ejemplo, intensidad de la señal, carga de la batería, estado de configuración de Asistencia de Emergencia (activado o desactivado), mensajes de texto nuevos y roaming.
C	Navegación *	El mapa muestra la ubicación o la ruta donde se encuentra en el momento. Cuando la función de navegación está activada, puede ver el próximo giro de la ruta.

# SYNC™ 3

Ítem	Ícono	Información en la pantalla de inicio
		Si su vehículo no cuenta con la función de navegación, se mostrará información de audio.

\* Si está equipado.

Puede tocar cualquiera de las pantallas de función para acceder a esa función.

Siempre que oprima el botón de inicio, el sistema lo redirigirá a esta pantalla.

## USO DEL RECONOCIMIENTO DE VOZ

Con el sistema SYNC 3, puede usar comandos de voz para controlar las funciones de audio y teléfono. Al usar los comandos de voz, puede mantener las manos en el volante y la vista en la ruta.

Puede acceder a cada función controlable con SYNC 3 desde una variedad de comandos.



Para activar los comandos de voz de SYNC 3, presione el botón de voz en el volante de dirección y espere la señal.

\_\_\_ es una lista dinámica, lo que significa que puede ser el nombre de cualquier categoría, como artista, nombre de contacto o número. El contexto y la descripción del comando le indican qué decir para activar la opción dinámica.

Existen ciertos comandos que se pueden usar con todas las funciones. Los comandos son los siguientes:

Comandos de voz	Acción y Descripción
Menú principal	Dirige al menú principal.
Regresar	Regresa a la pantalla anterior.
Cancelar	Finaliza la sesión de voz.
Lista de comandos	Proporciona una lista de comandos de voz posibles.
Lista de comandos de ___	Puede nombrar cualquier función y el sistema le proporcionará una lista de comandos disponibles para la función. Por ejemplo, puede decir:
	Lista de comandos de teléfonos
	Lista de comandos de navegación



# SYNC™ 3

Comandos de voz	Acción y Descripción
Página siguiente	Puede usar este comando para visualizar la siguiente página de opciones en cualquier pantalla donde haya varias páginas de opciones.
Página anterior	Puede usar este comando para visualizar la página anterior de opciones en cualquier pantalla donde haya varias páginas de opciones.
Ayuda	Proporciona los comandos disponibles que se pueden usar en la pantalla actual.

Entre estos comandos, se incluyen los comandos más usados en cada función de SYNC 3.

## Comandos de voz para el control de audio

\_\_\_ es una lista dinámica, por lo cual, para los comandos de voz para el control de audio, se puede usar el nombre de un canal Sirius o el número de un canal, un número de frecuencia de radio o el nombre de un artista, álbum, canción o género.

## Para controlar las funciones de multimedia, presione el botón de voz y cuando escuche la señal, diga lo siguiente:

Comando de voz	Descripción
a m ___ f m ___	Le permite sintonizar una frecuencia AM o FM específica como "AM 1580" o "FM 88.7".
Audio Bluetooth	Le permite escuchar música desde un dispositivo conectado con Bluetooth.
USB	Le permite escuchar música desde un dispositivo USB.
Reproducir género ___ Reproducir lista ___ Reproducir artista ___ Reproducir disco ___ Reproducir podcast ___ Reproducir canción ___ Reproducir audiolibro ___	Para audios de USB únicamente, puede decir el nombre del artista, del álbum, del género o de la canción para escuchar la selección. Esta opción estará disponible luego de que el sistema haya finalizado el proceso de indexación. Por ejemplo, puede decir "Reproducir artista 'Los Beatles'" o "Reproducir canción 'Penny Lane'".

# SYNC™ 3

Comando de voz	Descripción
Revisar ___	Para audios de USB únicamente, puede decir el nombre del artista, del álbum o un género para buscar esa selección. Esta opción estará disponible luego de que el sistema haya finalizado el proceso de indexación. Por ejemplo, puede decir "Buscar artista 'Los Beatles'" o "Buscar género 'Folk'".
Revisar género ___	
Revisar lista ___	
Revisar artista ___	
Revisar disco ___	
Revisar podcast ___	
Revisar audiolibro ___	

\* Es posible que esta función no esté disponible en todos los mercados o que requiera suscripción.

## Comandos de voz para teléfonos

### Emparejamiento con el teléfono

Puede usar comandos de voz para conectar un teléfono habilitado para Bluetooth al sistema.

**Para emparejar el teléfono, presione el botón de voz y cuando oiga la señal, diga lo siguiente:**

Comando de voz	Descripción
Sincronizar teléfono	Siga las instrucciones que se muestran en pantalla para completar el proceso de emparejamiento. Véase <b>Configuración</b> (página 327).

### Realización de llamadas

\_\_\_ es una lista dinámica, por lo cual, para los comandos de voz del teléfono, se puede usar el nombre del contacto al que desea llamar o el número que desea marcar.

# SYNC™ 3

**Presione el botón de voz y diga un comando similar a alguno de los siguientes:**

Comando de voz	Descripción
Llamar a ___	Le permite llamar a un contacto específico de la agenda telefónica, por ejemplo, "Llamar a Jennifer".
Llamar a ___ ___	Le permite llamar a un contacto específico de la agenda telefónica a una ubicación específica, por ejemplo, "Llamar a Casa de Jennifer".
Marcar ___	Le permite marcar un número específico, como "Marcar 867-5309".

Asegúrese de decir el nombre del contacto exactamente como aparece en la lista de contactos.

**Una vez que haya dictado el número de teléfono, puede dar los siguientes comandos:**

Comandos de voz	Descripción
<0-9>	Si no se ingresó el número completo con el primer comando, puede continuar dictando el número.
Marcar	Se indica a SYNC 3 que realice la llamada.
Borrar	Se indica a SYNC 3 que elimine el último bloque de números que dictó.
Comenzar de nuevo	Se indica a SYNC 3 que elimine el número completo.

## Comandos de voz para mensajes de texto

**Para acceder a las opciones de mensajes de texto, presione el botón de voz y diga lo siguiente:**

Comando de voz	Descripción
Escuchar mensaje	
Escuchar mensaje ___	Puede decir el número del mensaje que desea escuchar.
Contestar mensaje	

# SYNC™ 3

## Comandos de voz de navegación

buscar un punto de interés.

### Establecimiento de destino

Puede usar cualquiera de los siguientes comandos para establecer un destino o

\_\_\_ es una lista dinámica, por lo cual, para los comandos de voz de navegación, se puede usar una categoría de POI o una dirección.

### Puede buscar una dirección, un punto de interés (POI) o buscar puntos de interés por categoría:

Comando de voz	Descripción
Encontrar una dirección	Le permite realizar la búsqueda de direcciones.
Encontrar ___	Diga el nombre de la categoría de POI que desea buscar, como "Buscar restaurantes".
Encontrar un punto de interés	Le permite realizar la búsqueda de POI.
Encontrar una intersección	Le permite realizar la búsqueda de intersecciones.
Destino - ___ más cercano	Diga el nombre de la categoría de POI que desea buscar en las proximidades, como "Restaurantes más cercanos a destino".
Encontrar un destino anterior	Le permite visualizar una lista de destinos previos.
Destino - Casa	Le permite establecer la ruta a la dirección de casa.

### También puede decir estos comandos cuando una ruta se encuentra activa:

Comando de voz	Descripción
Cancelar ruta	Cancela la ruta actual.
Desvío	Le permite seleccionar una ruta alternativa.
Repetir instrucción	Repita la última indicación.
Mostrar ruta	Repita la última indicación.
¿Dónde estoy?	Muestra la ubicación actual.
Zoom para acercar	Le permite acercar la vista del mapa.
Zoom para alejar	Le permite alejar la vista del mapa.

# SYNC™ 3

## Comandos de voz para aplicaciones móviles (Si está equipado)

Los siguientes comandos de voz siempre están disponibles:

Comando de voz	Descripción
Aplicaciones móviles	SYNC 3 le solicitará que diga el nombre de la aplicación para iniciarla con SYNC 3.
Mostrar aplicaciones	SYNC 3 creará una lista de todas las aplicaciones móviles que están disponibles en el momento.
Encontrar aplicaciones	SYNC 3 buscará y se conectará a aplicaciones compatibles que se ejecuten en su dispositivo móvil.

También existen comandos de voz que puede usar cuando las aplicaciones estén conectadas a SYNC 3:

Comando de voz	Descripción
Diga el nombre de una aplicación.	En cualquier momento, puede decir el nombre de una aplicación móvil para iniciar la aplicación móvil con SYNC 3.
Diga el nombre de una aplicación, seguido de ayuda.	SYNC 3 creará una lista de los comandos de voz disponibles para la aplicación específica, en caso de que la aplicación esté en ejecución en SYNC 3.

## Comandos de configuración de voz

Para establecer la configuración de voz, puede decir los siguientes comandos:

Comando de voz	Descripción
Ajustes de voz	Le permite realizar la configuración de voz.
Modo de interacción estándar	Configura indicaciones estándares más largas.
Modo de interacción avanzado	Configura indicaciones avanzadas más cortas.
Activar confirmación de teléfono	Permite que el sistema confirme el número antes de realizar una llamada.

## SYNC™ 3

Comando de voz	Descripción
Desactivar confirmación de teléfono	El sistema no confirma el número antes de realizar una llamada.
Activar lista de comandos de voz	El sistema muestra una pequeña lista de comandos disponibles.
Desactivar lista de comandos de voz	El sistema no muestra una lista de comandos disponibles.

**Nota:** Según la configuración actual del climatizador, es posible que la velocidad del ventilador disminuya durante la reproducción de los comandos de voz o durante una llamada telefónica vía SYNC a fin de reducir la cantidad de ruido de fondo en el vehículo. La velocidad del ventilador vuelve a funcionar con normalidad automáticamente una vez que la sesión de voz haya terminado. También puede configurar la velocidad del ventilador normalmente durante una sesión de voz; sólo debe presionar los botones del ventilador (o girar la perilla del ventilador) para aumentar o disminuir la velocidad del ventilador según lo desee.

Para desactivar la función de reducción automática de la velocidad del ventilador durante las sesiones de voz, mantenga presionados al mismo tiempo los botones AC del climatizador y de recirculación del aire, suéltelos y en dos segundos aumente la velocidad del ventilador. Para volver a activar esta función, repita la secuencia anterior.

## ENTRETENIMIENTO

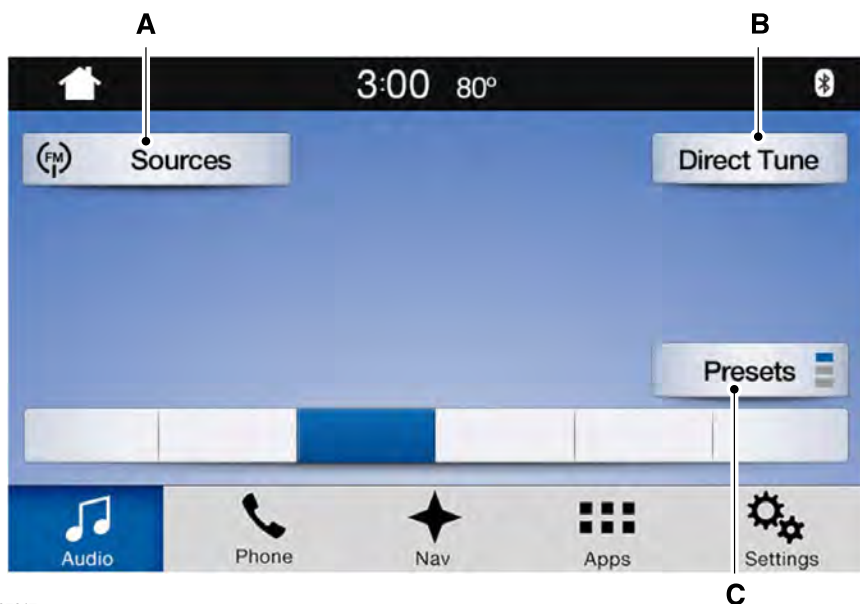

E207617

Mensaje	Mensaje y descripción
A	Fuentes
B	Sint. directa
C	Preestabl.

Puede acceder a estas opciones mediante la pantalla táctil o comandos de voz.

### Fuentes

Presione este botón para seleccionar la fuente de los archivos multimedia que desea escuchar.

Ítem del menú	
AM	
FM	
CD	
USB	Se muestra el nombre del dispositivo USB que está conectado.

Ítem del menú	
Bluetooth audio	
Aplicaciones	Si en su smartphone conectado hay aplicaciones compatibles con SYNC 3, se mostrarán en selecciones individuales de fuente.

\* Es posible que esta función no esté disponible en todos los mercados y que requieran una suscripción activa.

## Radio AM/FM

### Sintonización de estaciones

Puede usar el sintonizador o buscar controles en la radio para seleccionar una estación.

**Para sintonizar una estación desde la pantalla táctil, seleccione lo siguiente:**

Ítem del menú
Sint. directa

Aparece un cuadro emergente donde podrá escribir la frecuencia de una estación. Sólo puede ingresar una estación válida para la fuente que está escuchando en el momento.

Para borrar el número que ingresó, puede oprimir el botón de retroceso.

**Una vez que haya ingresado los números indicativos de la estación, puede seleccionar la siguiente opción:**

Ítem del menú	Acción y descripción
Ingresar	Seleccione esta opción para comenzar a reproducir la estación que ingresó.
Cancelar	Presione este botón para salir sin cambiar de estación.

### Presintonías

Para establecer una nueva presintonía, sintonice la estación y, luego, mantenga presionado uno de los botones de memoria preconfigurada. El audio se silenciará por un breve instante mientras el sistema guarda la estación y, luego, el audio se reanuda.

Existen dos bancos de presintonías para frecuencias AM y tres bancos para FM. Para acceder a presintonías adicionales, toque el botón de presintonía. El indicador en el botón de presintonía muestra qué banco de presintonías está viendo en el momento.



# SYNC™ 3

## CD

Una vez que haya seleccionado esta opción, el sistema lo redirigirá a la pantalla

principal de audio.

Se mostrará la información actual de audio en la pantalla.

### Los siguientes botones también están disponibles:

Botón	Función
Revisar	Puede usar el botón de búsqueda para seleccionar una pista.
están habilitados	Cuando presione este botón, aparecerá un número 1 pequeño que le indicará que la pista se repetirá. Para CD en formato MP3, este botón le permite alternar entre las opciones para anular la repetición, repetir una pista (podrá ver el número 1 pequeño) y para repetir la carpeta actual (podrá ver una pequeña carpeta).
Reproducción aleatoria	Presione el símbolo de reproducción aleatoria para que el audio del disco se reproduzca en orden aleatorio.

Puede usar los botones para adelantar, retroceder, pausar y reproducir para controlar la reproducción del audio.

## Bluetooth Estéreo o USB

Con Bluetooth Estéreo y USB, puede acceder a los archivos multimedia que almacenó en el dispositivo Bluetooth o USB, como música, audiolibros o podcasts.

### Los siguientes botones están disponibles para Bluetooth y USB:

Botón	Función
están habilitados	Si presiona el botón para repetir, alternará los ajustes en tres modos: cancelar repetición (botón no iluminado), repetir todos (botón iluminado) y repetir pista (botón iluminado con un número uno pequeño).
Reproducción aleatoria	Se reproducen las pistas en orden aleatorio.

Puede usar los botones para adelantar, retroceder, pausar y reproducir para controlar la reproducción del audio.

Para obtener más información sobre la pista en reproducción, presione la portada o el botón Info.

Con ciertos dispositivos, SYNC 3 habilita botones para omitir 30 segundos cuando escucha audiolibros o podcasts. Con estos botones, puede adelantar o retroceder dentro de una pista.

Si reproduce audio desde un dispositivo USB, puede utilizar los siguientes botones para buscar música:

# SYNC™ 3

<b>Botón</b>	<b>Función</b>
Revisar	Si está disponible, se muestra la lista de pistas en la lista de reproducción En reproducción.
Búsq. nueva	Con esta opción, que está disponible en el menú de búsqueda, puede reproducir todas las pistas o filtrar los archivos multimedia disponibles en alguna de las siguientes categorías.
	Reproducir todo
	Listas de reproducción
	Artista
	Álbumes
	Canciones
	Géneros
	Podcasts
	Audiolibros
Autores	
Saltar A - Z	Con este botón, podrá elegir una letra específica para ver la categoría que está buscando.
Explorar dispositivo	Si está disponible, podrá buscar las carpetas y los archivos que se encuentran en su dispositivo USB.

## Puerto USB



E201595

El puerto USB se encuentra en la consola central detrás de la pequeña puerta de acceso en el cuadro de instrumentos.

Esta función permite conectar dispositivos USB de reproducción multimedia, tarjetas de memoria, unidades flash o unidades de memoria y cargar dispositivos (en caso de que sean compatibles con esta función).

Seleccione esta opción para reproducir audio desde el dispositivo USB.

## Aplicaciones

El sistema es compatible con el uso de ciertas aplicaciones de audio, como iHeartRadio, por medio de un dispositivo habilitado para USB o Bluetooth.

Cada aplicación tiene distintas opciones que aparecen en pantalla según el contenido de la aplicación. Véase **Aplicaciones** (página 326).

## Reproductores multimedia, formatos e información de metadatos compatibles

El sistema tiene la capacidad de alojar prácticamente cualquier reproductor multimedia, incluidos iPod, iPhone y la mayoría de las unidades USB.

Entre los formatos de audio compatibles se incluyen MP3, WMA, WAV, AAC y FLAC.

Entre las extensiones de archivo de audio compatibles se incluyen MP3, WMA, WAV, M4A, M4B, AAC y FLAC.

Entre los sistemas de archivos de USB se incluyen FAT, exFAT y NTFS.

Con SYNC 3 también es posible organizar los archivos multimedia desde el dispositivo USB mediante etiquetas de metadatos. Las etiquetas de metadatos, identificadores descriptivos de software insertados en los archivos multimedia, ofrecen información sobre el archivo.

Si los archivos multimedia indexados no contienen información insertada en estas etiquetas de metadatos, es posible que SYNC 3 clasifique las etiquetas de metadatos vacías como desconocidas.

SYNC 3 puede indexar hasta 50.000 canciones por dispositivo USB, en hasta 10 dispositivos.

## TELÉFONO

### PELIGRO



Conducir mientras está distraído puede ocasionar la pérdida de control del vehículo, un choque y lesiones. Le recomendamos enfáticamente que tenga extrema precaución cuando utilice cualquier dispositivo que pudiera distraerlo mientras conduce. Su principal responsabilidad es la operación segura del vehículo. Recomendamos que no se utilice ningún dispositivo portátil al conducir, y se sugiere el uso de sistemas activados por voz cuando sea posible. Asegúrese de conocer todas las leyes locales correspondientes que puedan afectar el uso de dispositivos electrónicos mientras conduce.

Las llamadas con manos libres representan una de las características principales del sistema. Una vez que empareje el teléfono celular, podrá acceder a muchas opciones mediante la pantalla táctil o comandos de voz. Si bien el sistema es compatible con una amplia variedad de funciones, muchas de ellas dependen de la funcionalidad del teléfono celular.

## Emparejamiento del teléfono celular por primera vez

Empareje el teléfono habilitado para Bluetooth con el sistema antes de utilizar las funciones del modo de manos libres.

Active Bluetooth en su dispositivo para comenzar con el proceso de emparejamiento. Consulte el manual del teléfono, si es necesario.

### Para agregar un teléfono, seleccione:

Elemento del menú
Agregar teléfono

1. Siga las instrucciones que aparecen en la pantalla.
2. Se emite una señal de alerta para que busque el sistema en el teléfono.
3. Seleccione la marca y el modelo del vehículo según se muestra en el teléfono.
4. Verifique que el número de seis dígitos que aparece en su teléfono concuerde con el número de seis dígitos que aparece en la pantalla táctil.
5. Se mostrará un mensaje en la pantalla táctil que indicará que el emparejamiento se realizó correctamente.

6. Es posible que en el teléfono aparezca un mensaje que solicite permiso para acceder a la información. Para verificar la compatibilidad del teléfono, consulte el manual del teléfono o visite el sitio web local.

### Para agregar un teléfono, también puede seleccionar:

Elemento del menú
Agregar teléfono
<b>Luego, seleccione lo siguiente:</b>
Encontrar otros dispositivos Bluetooth

1. Siga las instrucciones que aparecen en la pantalla.
2. Seleccione el nombre del teléfono cuando aparezca en la pantalla táctil.
3. Verifique que el número de seis dígitos que aparece en su teléfono concuerde con el número de seis dígitos que aparece en la pantalla táctil.
4. Se mostrará un mensaje en la pantalla táctil que indicará que el emparejamiento se realizó correctamente.
5. Es posible que en el teléfono aparezca un mensaje que solicite permiso para acceder a la información. Para verificar la compatibilidad del teléfono, consulte el manual del teléfono o visite el sitio web local.

Como mínimo, la mayoría de los teléfonos celulares provistos de tecnología Bluetooth inalámbrica son compatibles con las funciones que figuran a continuación:

- Responder una llamada entrante.
- Finalizar una llamada.
- Marcar un número.

# SYNC™ 3

- Aviso de llamada en espera.
- Identificador de llamada.

Otras funciones, como los mensajes de texto mediante Bluetooth y la descarga automática de la agenda telefónica, dependen del teléfono.

## Menú de teléfono

Este menú está disponible después de que se haya emparejado un teléfono.

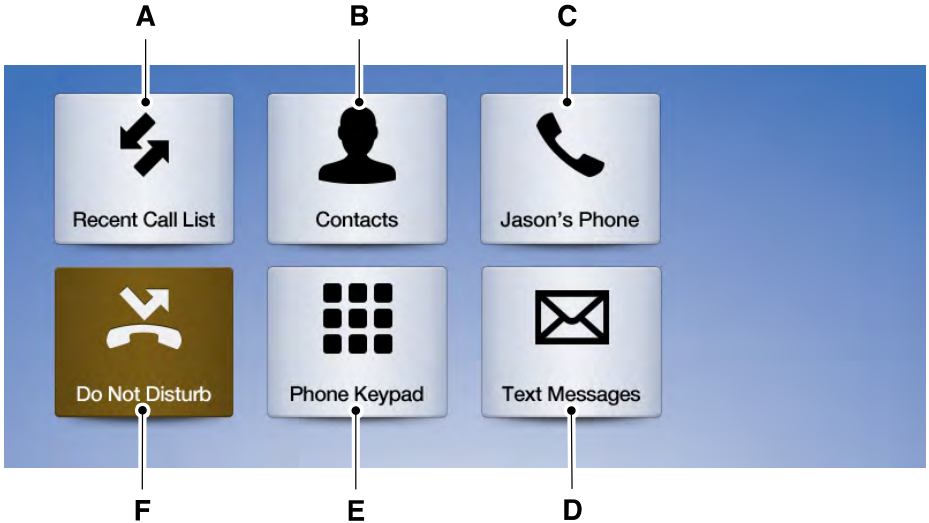

E205447

Ítem	Elemento del menú	Acción y Descripción
A	Llam. recientes	Se muestran las llamadas recientes. Para realizar una llamada, puede seleccionar una entrada en esta lista.

# SYNC™ 3

Ítem	Elemento del menú	Acción y Descripción			
		También puede seleccionar el menú desplegable que se encuentra en la parte superior de la pantalla para ordenar las llamadas. Puede elegir entre las siguientes opciones:			
		Todas	Entrante	Saliente	Perdida
B	Contactos	Todos los contactos del teléfono se muestran en orden alfabético.			
		Saltar A - Z		Cuando presione este botón, podrá elegir una letra específica de la lista de contactos.	
C	Configuración del teléfono	Se muestra el nombre del teléfono y se muestran las opciones de configuración del teléfono. Desde este menú, puede emparejar otros dispositivos, configurar tonos de llamadas y alertas.			
D	Mensajes texto	Se muestran todos los mensajes de texto recientes.			
E	Teclado teléfono	Use este teclado para marcar un número de teléfono. Use el botón de retroceso para borrar números.			
		Llamar		Presione este botón para realizar una llamada.	
F	No molestar	Toque este botón para enviar todas las llamadas directamente al buzón de voz. Las notificaciones de mensajes de texto no se muestran en la pantalla. Se silencian todos los tonos y las alertas.			

Es posible que los usuarios que posean teléfonos con servicios de voz vean un botón específico para acceder a esta función. Por ejemplo, los usuarios de iPhone pueden ver el botón de Siri. También puede acceder a esta función si mantiene presionado el botón de voz que se encuentra en el volante de dirección.

## Realización de llamadas

Existen distintas manera de realizar llamadas desde el sistema SYNC 3, incluidos los comandos de voz. Véase **Uso del reconocimiento de voz** (página 301). También puede realizar llamadas desde la pantalla táctil.

**Para llamar a un número entre sus contactos, seleccione la siguiente opción:**

Elemento del menú	Acción y Descripción
Contactos	Puede seleccionar el nombre del contacto al que desea llamar. Se mostrarán todos los números agendados en ese contacto junto con fotos del contacto. Allí puede seleccionar el número al que desea llamar. El sistema iniciará la llamada.

**Para llamar a un número de llamadas recientes, seleccione la siguiente opción:**

Elemento del menú	Acción y Descripción
Llam. recientes	Puede seleccionar una entrada a la que desea llamar. El sistema iniciará la llamada.

**Para llamar a un número que no está agendado en su teléfono, seleccione la siguiente opción:**

Elemento del menú	Acción y Descripción
Teclado teléfono	Marque el número al que desea llamar.
Llamar	El sistema iniciará la llamada.

Cuando oprima el botón de retroceso, se eliminará el último número que ingresó.

## Recepción de llamadas

Cuando entra una llamada, se emite un tono audible. Si está disponible, la información de la llamada aparecerá en pantalla.

**Para aceptar la llamada, seleccione lo siguiente:**

Elemento del menú
Aceptar

**Nota:** También puede aceptar la llamada si presiona el botón Phone en el volante de dirección.

**Para rechazar la llamada, seleccione lo siguiente:**

Elemento del menú
Rechaz.

**Nota:** También puede rechazar la llamada si presiona el botón Phone en el volante de dirección.

Para ignorar la llamada, no realice ninguna acción. SYNC 3 la registra como llamada perdida.

## Durante una llamada telefónica

Durante una llamada telefónica, el nombre y número de los contactos se muestran en pantalla junto con la duración de la llamada.

También se muestra información sobre el estado del teléfono:

- Intensidad de la señal
- Batería.

Puede seleccionar cualquiera de las siguientes opciones durante una llamada telefónica activa:

Ítem	
Terminar	Finaliza una llamada de inmediato. También puede oprimir el botón en el volante de dirección.
Teclado	Oprima este botón para acceder al teclado del teléfono.
Silenciar	Puede apagar el micrófono para que la persona que realiza la llamada

Ítem	
	no pueda escucharlo.
Privacidad	Transfiere la llamada al teléfono celular o a SYNC 3.

## Mensajes de texto

**Nota:** Descargar y enviar mensajes de texto a través de Bluetooth son funciones que dependen del teléfono celular.

**Nota:** Ciertas funciones de los mensajes de texto dependen de la velocidad y no están disponibles si el vehículo se desplaza a velocidades superiores a los 5 km/h.

## Recepción de un mensaje de texto

**Cuando llegue un mensaje nuevo, sonará un tono y aparecerá un mensaje emergente en la pantalla que indicará el nombre y la identificación de la persona que está llamando, en caso de que su teléfono celular admita esta función. Puede seleccionar lo siguiente:**

Elemento del menú	Acción y Descripción
Escúchelo	Solicite a SYNC 3 que lea el mensaje.
Ver	Lea el mensaje de texto en la pantalla táctil.
Llamar	Para llamar al remitente
Contest.	Puede seleccionar entre 15 plantillas de mensajes. Presione el mensaje que le gustaría mandar y confirme el envío. SYNC 3 confirmará que el mensaje se ha enviado correctamente.
Cerrar	Salir de la pantalla.

## Conectividad con smartphone (si está equipado)

Con SYNC 3, puede usar Apple CarPlay y Android Auto para acceder al teléfono.

Con Apple CarPlay o Android Auto, puede realizar lo siguiente:

- Realice llamadas.
- enviar y recibir mensajes de texto
- escuchar música
- usar el asistente de voz del teléfono.



Apple CarPlay y Android Auto desactiva algunas funciones de SYNC 3.

La mayoría de las funciones de Apple CarPlay o Android Auto funcionan con datos móviles.

## Apple CarPlay

Apple CarPlay se puede usar con un iPhone 5 o versiones más recientes con iOS 7.1 o un sistema operativo más reciente. Por lo tanto, se recomienda actualizar a la versión más reciente de iOS.

1. Conecte su teléfono al puerto USB. Véase **Puerto USB** (página 245).
2. Seleccione Apple CarPlay en la pantalla táctil.

**Para desactivar esta función desde la pantalla Configuración, seleccione lo siguiente:**

Elemento del menú
Preferencias de Apple CarPlay
El dispositivo está disponible si SYNC detecta la aplicación Apple CarPlay. Seleccione el nombre del dispositivo y seleccione la opción:
Inhabilitar

Para volver a SYNC 3, diríjase a la pantalla de inicio de Apple CarPlay y seleccione la aplicación SYNC.

**Nota:** Comuníquese con Apple para obtener soporte técnico para Apple CarPlay.

## Android Auto

Android Auto es compatible con la mayoría de los dispositivos con Android 5.0 o dispositivos más recientes.

1. Descargue la aplicación Android Auto en su dispositivo desde Google Play para preparar el dispositivo (es posible que se necesiten datos móviles).

2. Conecte su dispositivo al puerto USB. Véase **Puerto USB** (página 245).

**Nota:** Como Android Auto puede desactivarse de manera predeterminada, es posible que deba activarlo desde la pantalla Configuración.

**Para desactivar esta función desde la pantalla Configuración, seleccione lo siguiente:**

Elemento del menú
Preferencias de Android Auto
El dispositivo está disponible si SYNC detecta la aplicación Android Auto. Seleccione el nombre del dispositivo y seleccione la opción:
Inhabilitar

**Nota:** Es posible que deba deslizar la pantalla Configuración hacia la izquierda para seleccionar **Preferencias de Apple CarPlay** o **Preferencias de Android Auto**.

Para volver a SYNC 3, seleccione el ícono de velocímetro en la barra de menú de Android Auto que se encuentra en la parte inferior de la pantalla táctil y, luego, presione la opción correspondiente para regresar a SYNC.

**Nota:** Comuníquese con Google para obtener soporte técnico para Android Auto.

## NAVEGACIÓN

El sistema de navegación se compone de dos funciones principales: el modo de destino y el modo de mapa.

## Modo de mapa

El modo de mapa muestra una vista avanzada compuesta por mapas urbanos en 2D, puntos de referencia en 3D y modelos de ciudad en 3D (si están disponibles). Los mapas urbanos en 2D muestran un diagrama detallado de los edificios, el uso de terrenos visibles, los puntos de referencia y la infraestructura ferroviaria detallada de las ciudades más importantes de todo el mundo.

Los puntos de referencia en 3D se muestran como objetos claros y visibles de fácil reconocimiento y que tienen un cierto valor turístico.

Los modelos urbanos en 3D son modelos en 3D de ciudades completas, donde se muestran rutas navegables, los parques, ríos y edificios renderizados. Los puntos de referencia y los modelos urbanos en 3D están disponibles sólo en modo de mapa en 3D. La cobertura de estos varía y mejora a medida que surgen versiones actualizadas.



Seleccione el ícono de zoom de acercamiento para acercar la vista del mapa.



Seleccione el ícono de zoom de alejamiento para alejar la vista del mapa.

La vista se aumenta de forma predeterminada. También puede acercar o alejar la vista del mapa con los dedos.

En la barra de información se muestran los nombres de las calles, las ciudades o los puntos de referencia mientras se desplaza por estos elementos con el cursor de cruz.

Si desea cambiar la vista del mapa, puede tocar el ícono de indicador de ubicación que se encuentra a la derecha de la pantalla. Puede elegir entre las siguientes opciones:



**Dirección de avance (mapa en 2D):** muestra siempre la dirección de avance en la parte superior de la pantalla. Esta vista está disponible para mapas con escalas de hasta 5 km.



**Avance hacia el norte (mapa en 2D):** muestra siempre la dirección hacia el norte en la parte superior de la pantalla.



**Modo de mapa en 3D:** ofrece una perspectiva del mapa en elevación. Para ajustar el ángulo de vista y girar el mapa 180 grados, toque el mapa dos veces y, luego, arrastre el dedo por la barra sombreada con flechas que se encuentra en la parte inferior del mapa.



Presione este ícono para volver a centrar el mapa en caso de que lo haya movido de lugar y ya no vea la ubicación actual del vehículo.



### Ícono de agrupación de puntos de interés (POI):

Puede elegir hasta tres iconos de POI para que se muestren en el mapa. Si los POI elegidos se encuentran cerca uno del otro o en el mismo lugar, se utiliza una casilla para un único ícono de categoría en vez de repetir el mismo ícono para lograr una mejor organización. Cuando selecciona la casilla en el mapa, aparece un cuadro emergente donde se indica cuántos POI hay disponibles en ese lugar. Seleccione el cuadro emergente para acceder a la lista de POI disponibles. Puede desplazarse por el cuadro y seleccionar distintos POI de la lista.

Si la batería del vehículo está baja o tiene poco combustible, se mostrarán automáticamente en el mapa íconos de estaciones de servicio.

# SYNC™ 3

Puede elegir que se muestren íconos de tráfico en el mapa, los cuales representan doce tipos de incidentes distintos. Véase **Configuración** (página 327).

Para establecer un destino, puede desplazarse por una ubicación y seleccionar lo siguiente:

Botón
Iniciar

## Modos de destino

**Para establecer un destino, presione:**

Elemento del menú	Descripción
Destino	
Ingrese un destino de navegación en cualquiera de los siguientes formatos:	
Buscar	Dirección de calle (calle, número, ciudad, provincia) Por ejemplo, "12 Mainstreet Dearborn MI"
	Dirección parcial (calle, número) (calle, número y código postal)
	Ciudad (nombre o código postal)
	Punto de interés (nombre o categoría)
	Intersección (calle 1 o calle 2) (calle 1 y calle 2) (calle 1 y calle 2) (calle 1 en calle 2) (calle 1 en calle 2)
	Latitud y longitud (##. ##### , ##. #####) Se permiten hasta seis decimales.
	Los destinos se autocompletarán debajo de la barra de dirección para seleccionar la opción que desea mientras escribe.

# SYNC™ 3

Elemento del menú	Descripción	
	Si no proporciona un destino exacto, aparecerá un menú con distintas opciones posibles.	
Destinos anteriores	Se mostrará una recopilación de los últimos 40 destinos de navegación. Puede seleccionar cualquier opción de la lista para elegir el destino que desea.	
	Borr. td	Seleccione esta opción para eliminar todos los destinos previos.
Mi casa	Seleccione esta opción para navegar hacia el destino establecido como Casa. Se muestra el tiempo de recorrido desde la ubicación actual hasta Casa. Para establecer su Casa, presione las siguientes opciones:	
	Mi casa	Aparecerá un cuadro donde deberá responder si desea crear un favorito para Casa. Seleccione la opción:
	Sí	Ingrese una ubicación en la barra de búsqueda y presione la siguiente opción:
	Guardar	
Oficina	Seleccione esta opción para navegar hacia el destino establecido como Trabajo. Se muestra el tiempo de recorrido desde la ubicación actual hasta Trabajo. Para establecer su lugar de Trabajo, presione las siguientes opciones:	
	Oficina	Aparecerá un cuadro donde deberá responder si desea crear un favorito para Trabajo. Seleccione la opción:
	Sí	Ingrese una ubicación en la barra de búsqueda y presione la siguiente opción:
	Guardar	
Favoritos	Entre los favoritos se incluye cualquier ubicación que haya guardado previamente. Para agregar una ubicación en Favoritos, debe seleccionar lo siguiente:	
	Agregar un favorito	Seleccione este botón e ingrese una ubicación en la barra de destinos.
	Buscar	Seleccione esta opción para que el sistema encuentre la dirección que ingresó.

# SYNC™ 3

Elemento del menú	Descripción	
	Guardar	Seleccione este botón cuando la dirección que ingresó aparezca en pantalla.
Categorías de punto de interés (POI)	Las categorías de POI que pueden aparecer (según la configuración de mercado y del vehículo) son las siguientes:	
	Restaurantes y bares	
	Comb.	
	Alojamiento	
	Cajeros automáticos	
	Ver todas	Presione esta opción para ver categorías adicionales.
	En estas categorías, puede realizar búsquedas según los siguientes criterios:	
	Cercano	
	En la ruta	
	Cerca de destino	
En una ciudad		

## Una vez que haya elegido el destino, presione lo siguiente:

Elemento del menú	Acción y Descripción	
Guardar	Con esta opción, se guardará el destino en favoritos.	
Iniciar	Se muestra un mapa de la ruta completa. Puede elegir de tres opciones diferentes.	
	Más rápida	Se eligen las rutas más rápidas.
	Más corta	Se elige la distancia más corta.
	Ruta económica	Se elige la ruta donde se procura un mejor rendimiento de combustible.
	También se muestra el tiempo y la distancia de cada ruta.	
Canc.	En la pantalla de ruta, puede elegir cancelar la navegación actual.	

## Una vez que haya elegido el destino, presione las siguientes opciones:

Elemento del menú	Acción y Descripción
Iniciar	<p>El sistema utiliza una variedad de pantallas y avisos para guiarlo a destino.</p> <p>Durante la orientación de la ruta, puede presionar el ícono de flecha de maniobra que se encuentra en el mapa si desea que el sistema repita las instrucciones de orientación de la ruta. Cuando el sistema repite la última instrucción de orientación, actualiza la distancia hasta la siguiente instrucción debido a que detecta que el vehículo está en movimiento.</p> <p>En el mapa de navegación se muestra el tiempo estimado de llegada, el tiempo restante de recorrido y la distancia a destino.</p> <p>Es posible que SYNC 3 no anuncie siempre la llegada del vehículo en el punto exacto de destino. En estos casos, tal vez deba cancelar la ruta de forma manual.</p>

## Menú de navegación

En modo de mapa y durante la navegación activa, puede acceder al menú de navegación.

Durante la navegación activa, toque el botón en la pantalla para ver el menú y otros botones.

## Para acceder al menú de Navegación, presione las siguientes opciones:

Botón		
Menú		
<b>Luego, puede seleccionar:</b>		
Información de área de servicio	Mapa completo	Se muestra un mapa en pantalla completa durante la navegación.
	Información de área de servicio	Se muestra información del área de servicio del lado derecho de la pantalla durante la navegación. Los íconos de los puntos de interés de restaurantes, hoteles, estaciones de servicio y cajeros automáticos se muestran cuando se encuentran en el área de servicio. Como máximo, puede ver dos áreas de servicio hasta una distancia de 100 km.
	Lista instruc.	Sólo está disponible durante una ruta activa. Se muestran todos los giros en la ruta actual.

## SYNC™ 3

<b>Botón</b>	
	<p>Puede ignorar las rutas que se muestran en la lista de giros al seleccionar una ruta desde la lista. Aparecerá una pantalla y allí puede presionar la opción:</p> <p>Evitar</p> <p>El sistema calcula una ruta nueva y muestra una nueva lista de giros.</p>
Ajustes navegación	Presione este botón para ajustar sus preferencias. Véase <b>Configuración</b> (página 327).
¿Dónde estoy?	Muestra la ciudad donde se encuentra y la ruta más cercana.
Las siguientes opciones sólo aparecen en el menú durante una ruta de navegación activa:	
Cancelar ruta	Deberá confirmar la cancelación en el sistema, que luego regresa a la pantalla de modo de mapa.
Silenciar guía	Al seleccionar esta opción, se silenciará el audio de la guía de navegación. Vuelva a presionar el botón para reactivar el audio.
Ver ruta	Elija esta opción para ver el mapa de la ruta completa.
Desvío	Se muestra una ruta alternativa a la ruta actual.
Editar etapas	Sólo está disponible si la ruta cuenta con un punto intermedio activo. Vea <b>Puntos intermedios</b> más adelante en la sección para obtener información sobre cómo establecer puntos intermedios.

# SYNC™ 3

Botón	
	Use este botón para cambiar el orden o eliminar los puntos intermedios.
Si desea que el sistema establezca el orden de los puntos intermedios, presione las siguientes opciones:	Optimizar orden
Para regresar a su ruta, presione:	Ir

## Puntos intermedios

Puede agregar un punto intermedio a una ruta de navegación como destino en la ruta que eligió.

Para agregar un punto intermedio, debe realizar los siguientes pasos:

1. Seleccione el ícono de búsqueda (lupa) mientras se encuentra en una ruta activa. Se abrirá el menú de destinos.
2. Establezca el destino que desee con los métodos propuestos. Una vez que haya seleccionado el destino, podrá establecer el destino como punto intermedio mediante las siguientes opciones:

Elemento del menú	
Agregar etapa	Aparecerá la lista de puntos intermedios y allí podrá cambiar el orden. Para hacerlo, seleccione el ícono de menú en la parte derecha de la ubicación. Puede seleccionar hasta cinco puntos intermedios.
Si desea que el sistema establezca el orden de los puntos intermedios, presione las siguientes opciones:	Optimizar orden
Para regresar a su ruta, presione:	Ir



## Actualizaciones del mapa de navegación

Las actualizaciones anuales del mapa de navegación están disponibles para la compra en la concesionaria.

## APLICACIONES

El sistema permite el control por medio de voz, del volante de dirección y de la pantalla táctil de las aplicaciones de smartphone habilitado para SYNC 3 AppLink. Una vez que una aplicación se ejecuta por medio de AppLink, puede controlar las funciones principales de la aplicación mediante comandos de voz y controles del volante de dirección.

**Nota:** Las aplicaciones disponibles habilitadas para AppLink varían según el mercado.

**Nota:** Para acceder a AppLink, debe emparejar y conectar su smartphone mediante Bluetooth a SYNC 3.

**Nota:** Los usuarios de iPhone deberán conectar el teléfono al puerto USB mediante un cable autorizado por Apple.

**Nota:** Asegúrese de tener una cuenta activa para la aplicación que acaba de descargar. Algunas aplicaciones funcionarán automáticamente sin configuración. En el caso de otras aplicaciones, deberá configurar sus ajustes personales y personalizar su experiencia mediante la creación de estaciones o favoritos. Recomendamos hacer esto en casa o fuera de su vehículo.

**Nota:** Le recomendamos que lea los términos de servicio y las políticas de privacidad de las aplicaciones de smartphone debido a que Ford no se hará responsable del uso de la aplicación o de los datos.

**Nota:** AppLink es una función nativa del sistema SYNC. El acceso a las aplicaciones móviles desde AppLink sólo es posible cuando Android Auto o Apple CarPlay están desactivados. Hay ciertas aplicaciones a las que sólo es posible acceder desde el auto con AppLink y otras aplicaciones a las que se pueden acceder con Android Auto o Apple CarPlay. Lea la información sobre Conectividad con smartphone para desactivar Android Auto o Apple CarPlay.

**Nota:** Para poder usar una aplicación con SYNC 3, la aplicación se debe ejecutar en segundo plano en el teléfono. Si cierra la aplicación en el teléfono, se cerrará también en SYNC 3.

**Nota:** Si no se encuentra una aplicación compatible con SYNC 3 AppLink en el dominio de aplicaciones, asegúrese de que la aplicación necesaria se ejecute en el dispositivo móvil.

Elemento del menú	Acción y Descripción
Conectar aplicaciones móviles	SYNC 3 buscará y se conectará a aplicaciones compatibles que se ejecuten en su dispositivo móvil.

## Habilitación de aplicaciones móviles de SYNC 3

Para habilitar las aplicaciones móviles, SYNC 3 solicitará el consentimiento del usuario para enviar y recibir información de autorización y actualizaciones de aplicaciones mediante el plan de datos asociado con el dispositivo conectado.

El dispositivo conectado envía datos a Ford en Estados Unidos. La información está cifrada e incluye su VIN, el número de módulo SYNC 3, el odómetro e información sobre estadísticas de uso y depuración. Conservamos estos datos cuanto sea necesario para brindar este servicio, resolver problemas, y mejorar los productos y servicios y ofrecer productos y servicios que puedan ser de su interés, siempre con el permiso de la ley.

**Nota:** *Debe habilitar las aplicaciones móviles para cada dispositivo conectado la primera vez que seleccione una aplicación móvil mediante el sistema.*

**Nota:** *Ford se reserva el derecho a limitar la funcionalidad de las aplicaciones móviles o a desactivarlas en cualquier momento.*

**Nota:** *Se aplicarán tarifas de datos estándares. Ford no se responsabiliza de ningún cargo adicional que reciba de parte de su proveedor de servicios debido al envío o la recepción de datos mediante el dispositivo conectado. Esto incluye cualquier cargo adicional en el que incurra si conduce el vehículo en áreas que implican la utilización del roaming fuera de su red local.*

Puede realizar ajustes para habilitar y deshabilitar aplicaciones. Véase **Configuración** (página 327).

## Permisos de aplicación

El sistema organiza los permisos de aplicaciones en grupos. Puede otorgar permisos de grupo de forma individual. Puede cambiar el estado de los permisos de grupo en cualquier momento mientras no esté conduciendo; para ello, utilice el menú de configuración. En el menú de configuración, puede acceder a los datos que se incluyen en cada grupo.

Cuando inicia una aplicación con SYNC 3, es posible que deba otorgar permisos al sistema, por ejemplo, información del vehículo, características de manejo, GPS y velocidad o notificaciones Push. Cuando aparezcan los cuadros de permiso de la aplicación, puede habilitar todos los grupos o ninguno. En el menú de configuración también se proporciona control de permisos de grupos individuales.

**Nota:** *Sólo necesita otorgar estos permisos la primera vez que usa una aplicación con SYNC 3.*

**Nota:** *Si deshabilita los permisos de grupo, las aplicaciones se habilitarán para funcionar con SYNC 3, a menos que desactive todas las aplicaciones en el menú de configuración.*

## CONFIGURACIÓN

En este menú, puede acceder a los ajustes de distintas funciones del sistema y configurarlos. Para acceder a ajustes adicionales, deslice la pantalla hacia la izquierda o la derecha.

## Sonido

<b>Ajustes de sonido</b>	
Reiniciar todo	Se restablecen los ajustes de sonido a niveles de fábrica.
Agudo	Se ajusta el nivel de frecuencia alta.
Medio	Se ajusta el nivel de frecuencia media.
Bajo	Se ajusta el nivel de frecuencia baja.
Balance / Atenuación	Se ajusta la relación de sonido de lado a lado o de adelante hacia atrás.
Volumen compensado por velocidad	Se ajustan los aumentos de volumen del sistema de audio a medida que aumenta la velocidad o se desactiva la función.
Modo de ocupación	Se optimiza el sonido según la ubicación de los pasajeros
Ajustes de sonido	Estéreo
(si está equipado).	Envolvente

Es posible que el vehículo no cuente con todas estas funciones.

## Reproductor multimedia

Este botón está disponible cuando un dispositivo multimedia como Bluetooth Estéreo o un dispositivo USB están activos en la fuente de audio. Cuando presione este botón, accederá a las siguientes opciones disponibles únicamente en dispositivos activos.

# SYNC™ 3

<b>Elemento del menú</b>	<b>Acción y Descripción</b>		
Velocidad de podcast	En algunos dispositivos Apple, SYNC 3 puede ajustar la velocidad de reproducción de podcasts. Cuando se reproduce un podcast, puede elegir las siguientes velocidades:		
	Más lento	Normal	Más rápido
Velocidad de audiolibros	En algunos dispositivos Apple, SYNC 3 puede ajustar la velocidad de reproducción de audiolibros. Cuando se reproduce un audiolibro, puede elegir las siguientes velocidades:		
	Más lento	Normal	Más rápido
Prioridad de portada de disco	Rep. multim.	Se muestra la portada a partir de los archivos de música de su dispositivo. Si los archivos no contienen ninguna portada, la portada se obtendrá a partir de la base de datos de Gracenote.	
	Gracenote®	Para los archivos de música, se utilizará la portada que se obtuvo desde la base de datos de Gracenote. De esta manera, se anulan las portadas provenientes del dispositivo.	
Administración Gracenote®	Activa y desactiva Gracenote® para proporcionar información de metadatos, como género, artista y álbum.		
Información de datos Gracenote®	Le permite ver el nivel de la versión de la base de datos de Gracenote.		
Información del dispositivo	Esta función le permite ver información sobre el fabricante y el número de modelo del dispositivo multimedia.		
Actualizar índice de medios	Elimine la información multimedia almacenada para volver a indexarla.		

## Reloj

Para ajustar la hora, seleccione las flechas de arriba y abajo de los dos lados de la pantalla. Las flechas de la izquierda se usan para ajustar la hora y las flechas de la derecha se usan para ajustar los minutos. Luego, puede seleccionar AM o PM.

Elemento del menú	Acción y Descripción
Formato del reloj	Con esta función puede seleccionar cómo desea mostrar la hora.
Actualizar zona horaria	Cuando se activa esta función, el reloj se ajusta a los cambios de zona horaria. Esta función sólo está disponible en vehículos equipados con funciones de navegación.
Reiniciar reloj a hora del GPS	Cuando selecciona esta función, el reloj del vehículo se restablece en horario de GPS satelital.

El sistema guarda automáticamente cualquier modificación que realiza en los ajustes.

## Bluetooth

Cuando presiona este botón, puede acceder a las siguientes funciones:

Elemento del menú	Acción
Bluetooth	Enc.
	Apag.

Debe activar Bluetooth para poder emparejar un dispositivo habilitado para Bluetooth.

El proceso para emparejar un dispositivo Bluetooth es el mismo que se debe llevar a cabo para emparejar un teléfono. **Vea Emparejamiento de un dispositivo** en Ajustes del teléfono para obtener información para emparejar un dispositivo y conocer las opciones disponibles.

## Teléfono

Empareje el teléfono habilitado para Bluetooth con el sistema antes de utilizar las funciones del modo de manos libres.

Active Bluetooth en su dispositivo para comenzar con el proceso de emparejamiento. Consulte el manual del teléfono, si es necesario.

## Para agregar un teléfono, seleccione:

Elemento del menú
Agregar teléfono

1. Siga las instrucciones que aparecen en la pantalla.
2. Se emite una señal de alerta para que busque la marca del vehículo en el teléfono.
3. Seleccione el modelo del vehículo según se muestra en el teléfono.
4. Verifique que el número de seis dígitos que aparece en su teléfono concuerde con el número de seis dígitos que aparece en la pantalla táctil.

5. Se mostrará un mensaje en la pantalla táctil que indicará que el emparejamiento se realizó correctamente.
6. Es posible que en el teléfono aparezca un mensaje que solicite permiso para acceder a la información. Para verificar la compatibilidad del teléfono, consulte el manual del teléfono o visite el sitio web local de Ford.
2. Seleccione el nombre del teléfono cuando aparezca en la pantalla táctil.
3. Verifique que el número de seis dígitos que aparece en su teléfono concuerde con el número de seis dígitos que aparece en la pantalla táctil.
4. Se mostrará un mensaje en la pantalla táctil que indicará que el emparejamiento se realizó correctamente.

**Para agregar un teléfono, también puede seleccionar:**

Elemento del menú
Agregar teléfono
<b>Luego, seleccione lo siguiente:</b>
Encontrar otros dispositivos Bluetooth

1. Siga las instrucciones que aparecen en la pantalla.

5. Es posible que en el teléfono aparezca un mensaje que solicite permiso para acceder a la información. Para verificar la compatibilidad del teléfono, consulte el manual del teléfono o visite el sitio web local.

Otras funciones, como los mensajes de texto mediante Bluetooth y la descarga automática de la agenda telefónica, dependen del teléfono.

Para verificar la compatibilidad del teléfono, consulte el manual del teléfono o visite el sitio web local de Ford.

**Una vez que haya emparejado el dispositivo, puede configurar las siguientes opciones:**

Elemento del menú	Acción y Descripción
Ver dispositivos	
<b>Luego, puede seleccionar:</b>	
Agregar dispositivo	Para agregar un dispositivo habilitado para Bluetooth, sólo debe seguir los pasos que se describen en el cuadro anterior.
Para seleccionar un teléfono, sólo debe tocar el nombre del teléfono que aparece en pantalla. A continuación, aparecerán las siguientes opciones:	
Conectar	Según el estado del dispositivo, puede elegir cualquiera de estas opciones para interactuar con el dispositivo seleccionado.
Desconectar	

# SYNC™ 3

<b>Elemento del menú</b>	<b>Acción y Descripción</b>
Información del dispositivo	Se muestra información sobre el teléfono y el dispositivo.
Hacer primario	Con esta función, puede marcar el dispositivo como dispositivo preferido.
Borrar	El dispositivo seleccionado se elimina del sistema.

<b>Elemento del menú</b>	<b>Acción y Descripción</b>	
Administrar agenda		
<b>Luego, puede seleccionar:</b>		
Descarga automática de contactos	Habilite esta opción para que SYNC 3 vuelva a descargar periódicamente su agenda telefónica para mantener actualizada la lista de contactos.	
Ordenar por:	Elija cómo desea que se muestren los contactos. Puede elegir entre las siguientes opciones:	
	Nombre	Apellido
Volver a descargar agenda	Seleccione esta opción para volver a descargar la lista de contactos de forma manual.	
Borrar agenda	Seleccione esta opción para eliminar la lista de contactos del vehículo. Eliminar la lista del vehículo no elimina la lista de contactos del teléfono conectado.	

# SYNC™ 3

<b>Elemento del menú</b>	<b>Acción y Descripción</b>
Seleccionar tono de teléfono	
<b>Luego, puede seleccionar:</b>	
Sin tono	No se reproduce ningún sonido cuando el teléfono recibe una llamada.
Usar tono del teléfono	El tono de llamada elegido se reproduce cuando recibe una llamada. Es posible que esta opción no esté disponible en todos los teléfonos. Si lo está, estará disponible en una configuración predeterminada.
También puede elegir entre tres timbres disponibles.	

<b>Elemento del menú</b>	<b>Acción y Descripción</b>
Mensajes de texto	
<b>Luego, puede seleccionar:</b>	
Mensajes de texto	Puede seleccionar para activar y desactivar esta opción.
Sin alerta (en silencio)	No se reproduce ningún sonido cuando el teléfono recibe un mensaje.
También puede elegir entre tres sonidos de notificación disponibles.	
Lectura	Cuando se activa esta opción, un indicador por voz da una alerta cuando recibe un nuevo mensaje.



## También puede activar o desactivar las siguientes opciones:

Elemento del menú	Acción y Descripción
Silenciar en privacidad	Cuando se activa esta opción, el audio del vehículo (reproducido en la radio o las aplicaciones, por ejemplo) se silencia durante la llamada telefónica aun cuando la llamada esté en modo privado.
Alerta de roaming	Cuando se activa esta opción, aparece una alerta que informa que su teléfono está en modo de roaming cuando intente realizar una llamada.
Notificación batería baja	Cuando se activa esta opción, aparece un mensaje que informa que la batería del teléfono se está agotando.

## Asistencia de emergencia (Si está equipado)

Seleccione este botón para modificar la activación y desactivación de esta función. Si se descargaron los contactos del teléfono, puede configurar la siguiente opción:

Elemento del menú	Acción y Descripción
Establecer contactos de emergencia	Puede seleccionar hasta dos números de la agenda telefónica del celular como teléfonos de emergencia para poder abrirlos inmediatamente después de realizar la llamada de Asistencia de emergencia.

## Radio

Este botón está disponible si la fuente multimedia activa es una frecuencia de radio como AM, FM o DAB. Cuando presiona este botón, puede acceder a las siguientes funciones:

# SYNC™ 3

Elemento del menú	Acción y Descripción
Txt radio	Esta función está disponible cuando la fuente multimedia activa es una frecuencia de radio como FM o DAB. Active esta función para que el sistema muestre el texto de radio.
Preajustes de Audio (AST)	Actualizar
	Al seleccionar esta opción, se almacenan las seis estaciones con mejor intensidad en su ubicación actual en el último banco de presintonías de la fuente de la estación sintonizada en el momento.
También puede activar o desactivar las siguientes opciones:	Servicio de vinculación
	Frecuencia alternativa
	Regional
	Novedades
	Véase <b>Entretenimiento</b> (página 308).

## Navegación

### Preferencias de mapa

Elemento del menú	Acción y Descripción	
Preferencias de mapa		
<b>Luego, elija cualquiera de las siguientes opciones:</b>		
Ciudad en 3D	Cuando se activa esta opción, el sistema muestra modelos renderizados de edificios en 3D.	
Marcar la ruta recorrida	Cuando se activa esta opción, se muestran puntos blancos para marcar la ruta recorrida con el vehículo.	
Íconos PDI	Active esta función para mostrar hasta tres íconos de POI en el mapa de navegación.	
	Una vez que la función se ha activado, puede seleccionar las siguientes opciones para que se muestren los íconos que desea:	Seleccione PDIs

# SYNC™ 3

## Preferencias de ruta

Elemento del menú	Mensajes de segundo nivel, acciones y descripciones		
Preferencias de ruta			
<b>Luego, elija cualquiera de las siguientes opciones:</b>			
Ruta preferida	Solicite al sistema que muestre el tipo de ruta seleccionado.		
	Más corta	Más rápida	Ecológica
Siempre usar ruta ___	Selección de circunvalación en la programación de destino El sistema sólo calcula una ruta según la configuración de ruta preferida.		
Encontrar estacionamiento autom.	El sistema busca lugares de estacionamiento disponibles y los muestra a medida que se acerca a destino.		
Penalidad tiempo Eco	Seleccione un nivel de costo para la ruta ecológica calculada. Mientras mayor sea la configuración, mayor será la asignación de tiempo para la ruta.		
Guía de ruta dinámica	Esta función se activa o desactiva si el sistema incorpora información del tránsito en la planificación de la ruta. El sistema puede encontrar un camino más rápido según la información de flujo de tránsito pesado o si detecta un incidente de camino cortado y encuentra un camino alternativo, si es posible (sólo si el vehículo está equipado con TMC).		

## Preferencias de navegación

Elemento del menú	Acción y Descripción		
Preferencias de navegación			
Mensajes de guía	Puede configurar las indicaciones que proporciona el sistema. <b>Luego, elija cualquiera de las siguientes opciones:</b>		
	Voz y tono		
	Solo voz		
	Solo tonos		
Advert. lugar peligroso			
	Sólo visual		
	Imagen y tono		

## Aplicaciones móviles

Puede activar el control de las aplicaciones móviles compatibles que se ejecutan en su dispositivo Bluetooth o USB. Para habilitar las aplicaciones móviles, el

sistema solicitará el consentimiento del usuario para enviar y recibir información de autorización y actualizaciones de aplicaciones mediante el plan de datos asociado con el dispositivo conectado.

Elemento del menú	Acción y Descripción		
Aplicaciones móviles	Habilite o deshabilite el uso de aplicaciones móviles en el sistema. Al deshabilitar aplicaciones móviles en el menú de configuración, se deshabilitan las actualizaciones automáticas y el uso de aplicaciones móviles en el sistema.		
Una vez que haya habilitado las aplicaciones móviles, aparecerán las siguientes opciones:			
Actualizar aplicaciones móviles	Se proporciona información sobre el estado actual de las actualizaciones disponibles de las aplicaciones.		
	Existen tres estados posibles:		
	Actualización necesaria	Actualizado	Actualizando aplicaciones móviles...
	El sistema detecta una nueva aplicación que requiere autorización o se requiere una actualización general de permisos.	No se requieren actualizaciones.	El sistema está tratando de recibir una actualización.
Solicitar actualización	Presione este botón si se requiere una actualización y desea solicitarla de forma manual.		
Todas las aplicaciones	Con esta función, puede conceder o denegar permiso a todas las aplicaciones una sola vez.		
Es posible que en estas opciones se incluyan también las aplicaciones habilitadas.	Con esta función, puede conceder o denegar permiso a aplicaciones particulares de forma individual. Los permisos de aplicaciones se organizan en grupos. Cuando presiona el ícono de información, puede ver qué símbolos se incluyen en cada grupo.		

# SYNC™ 3

**Nota:** Ford no se hace responsable legalmente de ningún daño o pérdida de privacidad que se produzca mediante el uso de una aplicación o que derive de la divulgación de cualquier clase de datos del vehículo que usted apruebe para que Ford la comparta con una aplicación.

## Información general

Puede acceder y ajustar las configuraciones del sistema, las funciones de voz y las configuraciones de teléfono, navegación y conexión inalámbrica.

Elemento del menú	
Idioma	Seleccione una de las opciones posibles de idioma para la pantalla táctil.
Distancia	Seleccione esta opción para mostrar las unidades en kilómetros o en millas.
Temperatura	Seleccione esta opción para mostrar las unidades en grados Celsius o en grados Fahrenheit.
Tono de pantalla interactiva	Seleccione esta opción para que el sistema emita un pitido para confirmar las selecciones que se hicieron desde la pantalla.
Actualiz. auto de sistema	Cuando activa esta opción, el sistema se actualiza automáticamente cuando hay una conexión disponible a Internet por medio de una red wifi o conexión móvil.
Acerca de	Se muestra información sobre el sistema y el software.
Licencias de software	Se muestran documentos de las licencias del software del sistema.
Reinicio general	Seleccione esta opción para restablecer los valores predeterminados de fábrica. Se borrarán todas las configuraciones y los datos personales.

## Wifi

Puede configurar las siguientes opciones:

Elemento del menú	Acción y Descripción
Wi-Fi	Habilite esta opción para conectarse a una red wifi para obtener actualizaciones de software en el sistema.
Ver redes disponibles	Podrá ver una lista de redes wifi disponibles al alcance.
	Si hace clic en una red de la lista, podrá conectarse o desconectarse de la red seleccionada. Es posible que el sistema solicite un código de seguridad para que pueda conectarse.
	Cuando hace clic en el botón de información que está junto a la red, puede ver más información sobre la red, por ejemplo, intensidad de la señal, estado de conexión y tipo de seguridad.
Notificación de disponibilidad Wi-Fi	Si SYNC todavía no está conectado, el sistema dará un alerta cuando el vehículo esté estacionado y haya una red wifi disponible al alcance.

## Vehículo

**Nota:** *Es posible que el vehículo no cuente con todas estas funciones.*

### Configuración de la cámara (si está equipada)

**Para hacer ajustes desde la pantalla táctil, seleccione lo siguiente:**

Mensaje	Acción y Descripción
Ajustes de cámara	
<b>Luego, seleccione una de las siguientes opciones:</b>	
Retr. cámara post.	Puede activar o desactivar esta función mediante el control deslizante. Cuando activa esta función, la pantalla de la cámara trasera aparece durante unos segundos después de que haya puesto el vehículo en marcha.
Asistencia de estacionam.	Le permite activar o desactivar la función de ayuda de estacionamiento desde la pantalla de la cámara trasera.

Véase **Cámara retrovisora** (página 145).

# SYNC™ 3

## Pantalla

**Para hacer ajustes desde la pantalla táctil, seleccione lo siguiente:**

<b>Elemento del menú</b>	<b>Acción y Descripción</b>	
Brillo	Permite aumentar o atenuar el brillo de la pantalla. Es una función por separado de los ajustes que realiza desde el tablero de instrumentos.	
Modo	Puede seleccionar lo siguiente:	
	Auto	La pantalla alterna automáticamente entre los modos de día y noche según el nivel de luz del exterior.
	Día	El fondo de la pantalla será de un color claro para mejorar la visualización durante el día.
	Noche	El fondo de la pantalla será de un color más oscuro para facilitar la visualización durante la noche.
	Apagado	La pantalla se pone en negro y no muestra ningún tipo de información. Para volver a encender la pantalla, sólo debe tocarla.
Atenuación de luz automática	Habilite esta opción para que el brillo de la pantalla se atenúe de forma automática según las condiciones lumínicas del entorno.	

## Control por voz

<b>Elemento del menú</b>	<b>Acción y Descripción</b>
Modo avanzado	Habilite esta opción para eliminar las indicaciones por voz y confirmaciones adicionales.
Confirmación teléfono	Habilite esta opción para que el sistema confirme el nombre del contacto antes de realizar la llamada.
Comandos de voz	Habilite esta opción para que el sistema muestre una lista de comandos de voz disponibles cuando presione el botón de voz.

# SYNC™ 3

## Modo de estacionamiento (si está equipado)

El modo de estacionamiento permite bloquear el sistema. No es posible acceder a la información hasta que el sistema se desbloquee con el PIN correcto.

Cuando seleccione el modo de estacionamiento, aparecerá un cuadro emergente que informará que debe ingresar un código de cuatro dígitos para activar y desactivar el modo de estacionamiento. Puede usar un PIN a elección, el cual utilizará también para desactivar el modo de estacionamiento. El sistema le solicita que ingrese el código.

**Nota:** Si el sistema se bloquea y es necesario volver a configurar el PIN, consulte a un Concesionario Ford.

Para activar el modo de estacionamiento, ingrese el PIN que eligió. Luego, el sistema le solicita que vuelva a ingresar el PIN para confirmarlo. El sistema se bloqueará.

Para desbloquear el sistema, ingrese el mismo número PIN. El sistema se volverá a conectar al teléfono y todas las opciones estarán disponibles nuevamente.

## DIAGNÓSTICO DE FALLAS SYNC™ 3

El sistema SYNC 3 es fácil de usar. Sin embargo, si tiene alguna duda, consulte las siguientes tablas.

Problemas del teléfono celular		
Problema	Causa posible	Solución posible
Hay ruido de fondo durante una llamada telefónica.	Es posible que la configuración del control de audio de su teléfono celular esté afectando el rendimiento de SYNC 3.	Consulte el manual de su dispositivo para ver los ajustes de audio.
Durante una llamada, puedo oír a la otra persona, pero esta no puede oírme.	Posible mal funcionamiento del teléfono.	Apague, reinicie o quite la batería del teléfono e inténtelo de nuevo. Asegúrese de que el micrófono para SYNC 3 no esté apagado. Busque el ícono de micrófono en la pantalla del teléfono.
Durante una llamada, no puedo oír a la otra persona ni esta puede oírme.	Es posible que deba reiniciar el sistema.	Para reiniciar el sistema, apague el motor, abra y cierre la puerta, trabe las puertas y espere 2 o 3 minutos. Asegúrese de que la pantalla de SYNC 3 esté en negro y el puerto de USB iluminado esté apagado.



# SYNC™ 3

<b>Problemas del teléfono celular</b>		
<b>Problema</b>	<b>Causa posible</b>	<b>Solución posible</b>
SYNC 3 no puede descargar mi agenda telefónica.	Esta es una característica que depende del teléfono.	Verifique la compatibilidad de su teléfono.
	Posible mal funcionamiento del teléfono.	Asegúrese de permitir que SYNC 3 acceda a los contactos del teléfono. Consulte el manual del teléfono celular.
		Debe encender su teléfono celular y activar la función de descarga automática de la agenda telefónica en SYNC 3.
El sistema indica "Agenda telefónica descargada", pero mi agenda en SYNC 3 está vacía o faltan contactos.	Limitaciones en la capacidad de su teléfono.	Apague, reinicie o quite la batería del teléfono e inténtelo de nuevo.
		Asegúrese de permitir que SYNC 3 acceda a los contactos del teléfono. Consulte el manual del teléfono celular.
		Si los contactos que faltan están almacenados en su tarjeta SIM, muévalos a la memoria del teléfono.
Tengo problemas para conectar mi teléfono celular a SYNC 3	Posible mal funcionamiento del teléfono.	Debe encender su teléfono celular y activar la función de descarga automática de la agenda telefónica en SYNC 3.
		Esta es una característica que depende del teléfono.
		Verifique la compatibilidad de su teléfono.
		Apague, reinicie o quite la batería del teléfono e inténtelo de nuevo.
		Intente eliminar su dispositivo de SYNC 3 y eliminar SYNC de su dispositivo e intente nuevamente.
		No se olvide de verificar las configuraciones de seguridad y de aceptación automática relacionadas con la conexión Bluetooth de SYNC 3 a su teléfono.
Actualice el firmware de su teléfono.		
		Desactive la función de descarga automática.

# SYNC™ 3

<b>Problemas del teléfono celular</b>		
<b>Problema</b>	<b>Causa posible</b>	<b>Solución posible</b>
Los mensajes de texto no funcionan en SYNC 3.	Esta es una característica que depende del teléfono.	Verifique la compatibilidad de su teléfono.
	Posible mal funcionamiento del teléfono.	Apague, reinicie o quite la batería del teléfono e inténtelo de nuevo.
	iPhone	<ul style="list-style-type: none"> <li>• Acceda a la configuración del teléfono celular.</li> <li>• Ingrese al menú Bluetooth.</li> <li>• Presione el círculo azul a la derecha del dispositivo SYNC para abrir el siguiente menú.</li> <li>• Active la opción Mostrar notificaciones.</li> <li>• Desconecte y vuelva a conectar el iPhone del sistema SYNC 3 para activar la actualización de configuración.</li> </ul> <p>Su iPhone está ahora configurado para reenviar los mensajes de texto entrantes a SYNC 3.                      Repita estos pasos para conectarse a cualquier otro vehículo con SYNC 3 que desee. Su iPhone sólo reenviará los mensajes de texto entrantes a SYNC 3 si el iPhone está desbloqueado en la aplicación de envío de mensajes.                      Con iPhone, no es posible responder mensajes de texto desde SYNC 3.                      No existe compatibilidad con los mensajes de texto de WhatsApp y Facebook Messenger.</p>
Los mensajes de texto audibles no funcionan en mi teléfono.	Esta es una característica que depende del teléfono.	Su teléfono debe admitir la descarga de mensajes de texto vía Bluetooth para recibir mensajes de texto entrantes.
	Esta es una limitación del teléfono.	Debido a que cada teléfono celular es diferente, consulte el manual de su dispositivo para comprobar si el teléfono que quiere asociar está disponible. De hecho, puede haber diferencias entre los teléfonos debido a la marca, el modelo, el proveedor del servicio y la versión del software.

# SYNC™ 3

<b>Problemas con USB y Bluetooth Estéreo</b>		
<b>Problema</b>	<b>Causa posible</b>	<b>Solución posible</b>
Tengo problemas para conectar mi dispositivo.	Posible falla del dispositivo.	Desconecte el dispositivo de SYNC 3. Apague, reinicie o quítele la batería al dispositivo y vuelva a conectarlo a SYNC 3.
		Asegúrese de utilizar el cable del fabricante.
		Asegúrese de que el cable USB esté bien conectado al dispositivo y al puerto USB del vehículo.
	Asegúrese de que el dispositivo no tenga un programa de instalación automática ni una configuración de seguridad activa.	
	El dispositivo tiene una pantalla de bloqueo.	Asegúrese de que el dispositivo esté desbloqueado antes de conectarlo a SYNC 3.
SYNC 3 no reconoce mi dispositivo cuando arranco el vehículo.	Esta es una limitación del dispositivo.	Asegúrese de no dejar el dispositivo dentro del vehículo en condiciones muy calurosas o muy frías.
No hay transmisión de audio Bluetooth.	Esta es una función que depende del dispositivo.	Asegúrese de que el dispositivo esté correctamente conectado a SYNC 3 y de haber iniciado el reproductor multimedia en su dispositivo.
	El dispositivo no está conectado.	
SYNC 3 no reconoce la música que está en mi dispositivo.	Es probable que sus archivos de música no contengan información correcta de artista, título de canción, álbum o género.	Asegúrese de que todos los detalles de las canciones estén completos.
	El archivo puede estar corrupto.	Reemplace el archivo corrupto con una versión nueva.
	La canción puede tener mecanismos de protección de derechos de autor que no permiten reproducirla.	En algunos dispositivos es necesario cambiar la configuración de USB de almacenamiento masivo a clase de protocolo de transferencia de medios.

# SYNC™ 3

<b>Problemas con USB y Bluetooth Estéreo</b>		
<b>Problema</b>	<b>Causa posible</b>	<b>Solución posible</b>
	El formato de archivo no es compatible con SYNC 3.	Convierta el archivo a un formato compatible. Véase <b>Entretenimiento</b> (página 308).
	Se debe volver a indexar el dispositivo.	Realice un reinicio general. Véase <b>Configuración</b> (página 327).
	El dispositivo tiene una pantalla de bloqueo.	Asegúrese de que el dispositivo esté desbloqueado antes de conectarlo a SYNC 3.
Cuando conecto mi dispositivo, a veces no escucho ningún sonido.	Esta es una limitación del dispositivo.	Desconecte el dispositivo de SYNC 3. Apague, reinicie o quite la batería del dispositivo y vuelva a conectarlo a SYNC 3.
		Para escuchar audios de dispositivos Apple desde un puerto USB, seleccione AirPlay desde el Centro de control de dispositivos y, luego, seleccione Dock Connector.
		Para escuchar audios de dispositivos Apple desde Bluetooth Estéreo, seleccione AirPlay desde el Centro de control de dispositivos y, luego, seleccione SYNC.

<b>Problemas con la conexión wifi</b>		
<b>Problema</b>	<b>Causa posible</b>	<b>Solución posible</b>
Error de conexión	Error de contraseña	Verificar contraseña
	Señal baja	Verificar la calidad de la señal de wifi
	Múltiples puntos de acceso al alcance con el mismo SSID	Utilice un nombre exclusivo para su SSID. No use el nombre predeterminado a menos que contenga una identificación única, como parte de una dirección MAC.

# SYNC™ 3

<b>Problemas con la conexión wifi</b>		
<b>Problema</b>	<b>Causa posible</b>	<b>Solución posible</b>
Se desconecta después de haberse conectado correctamente.	Señal baja debido a la distancia desde la zona con cobertura inalámbrica o a posibles obstrucciones e interferencias.	Ubique el vehículo cerca de la zona con cobertura inalámbrica con la parte delantera del vehículo enfrentada a la zona con cobertura inalámbrica y quite los obstáculos, si fuera posible. Otros teléfonos con wifi, Bluetooth, inalámbricos y con microondas pueden causar interferencia.
Recepción de poca señal en SYNC 3 a pesar de estar cerca de la zona con cobertura inalámbrica.	Es posible que haya una obstrucción entre SYNC 3 y la zona con cobertura inalámbrica.	Si el vehículo está equipado con un parabrisas térmico, intente ubicar el vehículo de manera que el parabrisas térmico no quede enfrentado a la zona con cobertura inalámbrica. Si las ventanillas tienen un polarizado metalizado, excepto en el parabrisas, ubique el vehículo de frente a la zona con cobertura inalámbrica. Si todas las ventanillas están polarizadas, y si es viable, puede abrirlas en dirección a la zona con cobertura inalámbrica. Intente eliminar otro tipo de obstrucciones que puedan afectar la calidad de la señal, por ejemplo, abra la puerta del garaje.
No se encuentra una zona con cobertura inalámbrica en la lista de redes disponibles.	La zona con cobertura inalámbrica se definió como red oculta.	Configure la red para que sea visible nuevamente.

# SYNC™ 3

<b>Problemas con la conexión wifi</b>		
<b>Problema</b>	<b>Causa posible</b>	<b>Solución posible</b>
SYNC 3 no es visible durante la búsqueda de redes wifi realizadas desde el teléfono u otros dispositivos.	SYNC 3 no proporciona una zona con cobertura inalámbrica.	SYNC 3 no proporciona una zona con cobertura inalámbrica en este momento.
La descarga de software lleva mucho tiempo.	Poca intensidad de señal, lejos de la zona con cobertura inalámbrica, la zona con cobertura inalámbrica está conectada a múltiples dispositivos, conexión de Internet lenta u otros problemas.	Verifique la calidad de la señal (en detalles de la red). Si SYNC 3 indica que la señal es buena o excelente, pruebe la conexión en otra zona con cobertura inalámbrica de alta velocidad donde el entorno sea más previsible.
Parece que SYNC 3 está conectado a una zona con cobertura inalámbrica y la intensidad de la señal es excelente, pero el software no se actualiza.	Es posible que no haya un software nuevo. Es posible que la zona con cobertura inalámbrica sea una zona administrada y para conectarse deba suscribirse o aceptar los términos y condiciones.	Pruebe la conexión con otro dispositivo. Si para conectarse a la zona con cobertura inalámbrica debe suscribirse, es posible que deba contactarse al proveedor de servicio.

<b>Problemas de AppLink</b>		
<b>Problema</b>	<b>Causas posibles</b>	<b>Soluciones posibles</b>
Aplicaciones móviles AppLink: cuando selecciono "Buscar nuevas aplicaciones", SYNC 3 no encuentra ninguna aplicación.	No conectó un teléfono compatible con AppLink a SYNC 3.	Asegúrese de que tenga un smartphone compatible; un Android con OS 2.3 o superior, o un iPhone 3GS o posterior con iOS 5.0 o superior. Además, asegúrese de que su teléfono esté emparejado y conectado a SYNC 3 para poder buscar

# SYNC™ 3

<b>Problemas de AppLink</b>		
<b>Problema</b>	<b>Causas posibles</b>	<b>Soluciones posibles</b>
		aplicaciones compatibles con AppLink en su dispositivo. Los usuarios de iPhone también deben conectarse a un puerto USB con un cable USB de Apple.
Mi teléfono está conectado, pero aun así no puedo encontrar aplicaciones.	Las aplicaciones compatibles con AppLink no están instaladas y en funcionamiento en su dispositivo móvil.	Asegúrese de que haya descargado e instalado la última versión de la aplicación desde la tienda de aplicaciones de su teléfono. Asegúrese de que la aplicación se esté ejecutando en el teléfono. Con ciertas aplicaciones, es necesario que se registre o inicie sesión en la aplicación del teléfono antes de usarlas con AppLink. Además, algunas pueden tener un ajuste "Ford SYNC", de modo que compruebe el menú de ajustes de la aplicación en el teléfono.
Mi teléfono está conectado, mis aplicaciones funcionan, pero aun así no puedo encontrarlas.	En ciertas ocasiones, las aplicaciones no se cierran correctamente y vuelven a abrir su conexión con SYNC 3, por ejemplo, durante ciclos de arranque.	El cierre y reinicio de las aplicaciones puede ayudar a SYNC 3 a encontrar la aplicación si usted no puede localizarla dentro del vehículo. En un dispositivo Android, si las aplicaciones tienen la opción de "Salir" o "Finalizar", selecciónela y reinicie la aplicación. Si la aplicación no tiene esa opción, seleccione el menú de ajustes del teléfono y seleccione "Aplicaciones". A continuación, busque la aplicación particular y

# SYNC™ 3

<b>Problemas de AppLink</b>		
<b>Problema</b>	<b>Causas posibles</b>	<b>Soluciones posibles</b>
		<p>seleccione "Forzar detención". No se olvide de reiniciar posteriormente la aplicación. Por último, seleccione "Buscar nuevas aplicaciones" en SYNC 3.</p> <p>Para forzar el cierre de una aplicación en un iPhone con iOS7+, toque dos veces el botón de inicio y, luego, desplace hacia arriba la aplicación para cerrarla. Vuelva a tocar el botón de inicio y luego seleccione nuevamente la aplicación para reiniciarla. Luego de unos segundos, la aplicación debería aparecer en el menú de aplicaciones móviles de SYNC 3.</p>
<p>Mi teléfono Android está conectado y mis aplicaciones funcionan. Las reinicié pero aun así no puedo encontrar las aplicaciones.</p>	<p>En algunas versiones anteriores del sistema operativo de Android, existe un error de Bluetooth que puede producir que las aplicaciones que se encontraron en la conducción anterior del vehículo no se vuelvan a encontrar si no ha desactivado Bluetooth.</p>	<p>Primero, debe desactivar Bluetooth y, luego, debe restablecerlo en su teléfono. Si se encuentra en el vehículo, SYNC 3 debería poder volver a conectarse automáticamente a su teléfono si oprime el botón "Teléfono".</p>



# SYNC™ 3

<b>Problemas de AppLink</b>		
<b>Problema</b>	<b>Causas posibles</b>	<b>Soluciones posibles</b>
<p>Mi iPhone está conectado y mi aplicación funciona. Reinicié la aplicación, pero aun así no la encuentro en SYNC 3.</p>	<p>Es posible que deba restablecer la conexión USB a SYNC 3.</p>	<p>Desconecte el cable USB del teléfono, espere un momento y vuelva a conectar el cable USB en el teléfono. Luego de unos segundos, la aplicación debería aparecer en el menú de aplicaciones móviles de SYNC 3. Si no lo hace, fuerce el cierre de la aplicación y vuelva a reiniciarla.</p>
<p>Tengo un teléfono Android. Encontré e inicié mi aplicación de multimedia en SYNC 3, pero no tiene sonido o el volumen es muy bajo.</p>	<p>El volumen Bluetooth del teléfono puede estar bajo.</p>	<p>Aumente el volumen de Bluetooth del dispositivo con los botones de control de volumen del dispositivo, los cuales suelen encontrarse en el costado del dispositivo.</p>
<p>Sólo puedo ver algunas de las aplicaciones AppLink que funcionan en mi teléfono en la lista del menú de aplicaciones móviles de SYNC 3.</p>	<p>Algunos dispositivos Android tienen una cantidad limitada de puertos Bluetooth que las aplicaciones pueden usar para conectarse. Si tiene más aplicaciones AppLink en el teléfono que la cantidad de puertos Bluetooth disponibles, no verá todas las aplicaciones indicadas en el menú de aplicaciones móviles de SYNC 3.</p>	<p>Fuerce el cierre o desinstale las aplicaciones que no desea que SYNC 3 encuentre. Si la aplicación tiene un ajuste "Ford SYNC", desactive el ajuste en el menú de ajustes de la aplicación del teléfono.</p>

# SYNC™ 3

<b>Problemas de comandos de voz</b>		
<b>Problema</b>	<b>Causa posible</b>	<b>Solución posible</b>
SYNC 3 no entiende lo que digo.	Posiblemente esté usando comandos de voz incorrectos.	Revise los comandos de voz del teléfono y los comandos de voz de medios al principio de sus respectivas secciones.  Consulte la pantalla de audio durante una sesión de voz activa para ver la lista de comandos de voz.
	Probablemente habla demasiado pronto o en el momento inoportuno.	Espere a que el sistema lo indique antes de poder ingresar el comando.
SYNC 3 no entiende el nombre de una canción o un artista.	Posiblemente esté usando comandos de voz incorrectos.	Revise los comandos de voz de medios al principio de la sección de medios.
	Posiblemente no esté diciendo el nombre exactamente como aparece en el dispositivo.	Diga el nombre de la canción o del artista tal como se muestra en el dispositivo. Por ejemplo, puede decir "Reproducir artista 'Prince'" o "Reproducir canción 'Purple Rain'".
		Asegúrese de decir o pronunciar el título completo, como "California remix featuring Jennifer Nettles".
		Si hay abreviaturas en el nombre, como ESPN o CNN, deberá deletrearlas: "E-S-P-N" o "C-N-N".
El nombre de la canción o del artista puede contener caracteres especiales que SYNC 3 no reconoce.	Asegúrese de que los títulos de las canciones y los nombres del artista, del álbum y de las listas de reproducción no contenga caracteres especiales como *, - o +.	
SYNC 3 no entiende o llama al contacto equivocado cuando quiero hacer una llamada.	Posiblemente no esté diciendo el nombre exactamente como aparece en la agenda telefónica.	Asegúrese de estar diciendo el nombre tal como aparece en el teléfono. Por ejemplo, si guardó un contacto como "José Gutiérrez", diga: "Llamar a José Gutiérrez". Si el nombre del contacto es "Mamá", diga "Llamar a Mamá".

# SYNC™ 3

<b>Problemas de comandos de voz</b>		
<b>Problema</b>	<b>Causa posible</b>	<b>Solución posible</b>
	Es posible que el nombre del contacto contenga caracteres especiales.	Asegúrese de que el nombre del contacto no contenga caracteres especiales como *, - o +.
El sistema de control por voz SYNC 3 tiene dificultades para reconocer nombres extranjeros almacenados en mi teléfono.	Posiblemente no esté diciendo el nombre exactamente como aparece en la agenda telefónica.	SYNC 3 aplica las reglas de pronunciación del idioma seleccionado a los nombres de los contactos almacenados en su teléfono.
		<b>Sugerencia útil:</b> puede seleccionar los contactos manualmente. Oprima <b>PHONE</b> . Seleccione la opción de la agenda del teléfono y luego el nombre del contacto. Presione la tecla de opción para escucharlo. SYNC 3 leerá el nombre del contacto para que usted sepa cómo pronunciarlo.

# SYNC™ 3

<b>Problemas de comandos de voz</b>		
<b>Problema</b>	<b>Causa posible</b>	<b>Solución posible</b>
El sistema de control por voz SYNC 3 tiene dificultades para reconocer pistas, artistas, álbumes, géneros y nombres de listas de reproducción extranjeros de mi reproductor multimedia o de mi unidad flash de USB.	Es posible que esté pronunciando los nombres extranjeros en el idioma seleccionado en ese momento para SYNC 3.	SYNC 3 aplica las reglas de pronunciación del idioma seleccionado a los nombres almacenados en su reproductor multimedia o su unidad flash de USB. Puede hacer algunas excepciones con nombres de artistas muy populares (por ejemplo, U2), para que usted pueda usar siempre la pronunciación en inglés para estos artistas.
El sistema genera indicaciones de voz y la pronunciación de algunas palabras no es correcta para mi idioma.	SYNC 3 usa tecnología de indicaciones por voz de texto a voz.	<p>SYNC 3 usa una voz generada sintéticamente y no una voz humana grabada previamente.</p> <p>SYNC 3 ofrece varias funciones de control de voz nuevas para una amplia variedad de idiomas. Marca el número de un contacto directamente de la agenda del teléfono sin grabación previa (por ejemplo, "llamar a José Gutiérrez") o selecciona una pista, artista, álbum, género o lista de reproducción directamente de su reproductor de medios (por ejemplo, "reproducir artista Madonna").</p>

# SYNC™ 3

<b>Información general</b>		
<b>Problema</b>	<b>Causa posible</b>	<b>Solución posible</b>
El idioma seleccionado para el tablero de instrumentos y la pantalla de información y entretenimiento no concuerda con el idioma de SYNC 3 (teléfono, USB, audio Bluetooth, control de voz e indicaciones por voz).	SYNC 3 no admite el idioma seleccionado para el tablero de instrumentos y la pantalla de información y entretenimiento.	SYNC 3 sólo admite cuatro idiomas en un mismo módulo para la pantalla de texto, control de voz e indicaciones por voz. El país en el que compró el vehículo establece los cuatro idiomas de acuerdo con los idiomas más hablados. Si el idioma seleccionado no está disponible, SYNC 3 permanece en el idioma activo en ese momento.
		SYNC 3 ofrece varias funciones de control de voz nuevas para una amplia variedad de idiomas. Marca el número de un contacto directamente de la agenda del teléfono sin grabación previa (por ejemplo, "llamar a José Gutiérrez") o selecciona una pista, artista, álbum, género o lista de reproducción directamente de su reproductor de medios (por ejemplo, "reproducir artista Madonna").

## **Reinicio del sistema SYNC 3**

El sistema tiene incorporada una función de Reinicio del sistema que puede utilizarse si la función SYNC 3 no está disponible. Este reinicio sirve para restaurar la funcionalidad y no borrará la información previamente almacenada en el sistema (como dispositivos emparejados, agenda telefónica, historial de llamadas, mensajes de texto o configuración del usuario). Para realizar un Reinicio del sistema, mantenga presionado el botón Buscar hacia arriba (>>) y, al mismo tiempo, el botón de encendido de la radio. Luego de cinco segundos, aproximadamente, la pantalla se pondrá negra. Espere 1 o 2 minutos para que el reinicio del sistema se complete. Luego, puede seguir utilizando el sistema SYNC 3.

## CONTRATO DE LICENCIA DE USUARIO FINAL

### Acuerdo de licencia de usuario final para SYNC (EULA)

- Usted ha adquirido un dispositivo (en lo sucesivo, el "DISPOSITIVO") que incluye software de un afiliado de Microsoft Corporation (en lo sucesivo, "MS") cuya licencia pertenece a Ford Motor Company y a sus afiliados (en lo sucesivo, "FORD MOTOR COMPANY"). Aquellos productos de software instalados de MS, así como los medios asociados, materiales impresos y documentación electrónica o "en línea" (en lo sucesivo, "SOFTWARE DE MS") están protegidos por tratados y leyes de propiedad intelectual internacionales. El SOFTWARE DE MS se otorga bajo licencia, no es objeto de venta. Todos los derechos reservados.
- El SOFTWARE DE MS puede interactuar con o comunicarse con, o puede actualizarse posteriormente para interactuar con o comunicarse con, sistemas o programas de software adicionales suministrados por FORD MOTOR COMPANY. Los sistemas y programas de software adicionales de FORD MOTOR COMPANY, así como los medios asociados, materiales impresos y documentación electrónica o "en línea" (en lo sucesivo, "SOFTWARE DE FORD") están protegidos por tratados y leyes de propiedad intelectual internacionales. El SOFTWARE DE FORD se otorga bajo licencia, no es objeto de venta. Todos los derechos reservados.

- El SOFTWARE DE MS o el SOFTWARE DE FORD puede interactuar con o comunicarse con, o pueden actualizarse posteriormente para interactuar con o comunicarse con, sistemas o programas de software adicionales suministrados por proveedores terceros de software y servicios. Los sistemas y programas de software adicionales de terceros, así como los medios asociados, materiales impresos y documentación electrónica o "en línea" (en lo sucesivo, "SOFTWARE DE TERCEROS") están protegidos por tratados y leyes de propiedad intelectual internacionales. El SOFTWARE DE TERCEROS se otorga bajo licencia, no es objeto de venta. Todos los derechos reservados.
- De aquí en adelante, en este documento se denominará de manera colectiva e individual al SOFTWARE DE MS, al SOFTWARE DE FORD y al SOFTWARE DE TERCEROS simplemente como "SOFTWARE".

**SI USTED NO ACEPTA ESTE ACUERDO DE LICENCIA DE USUARIO FINAL (en lo sucesivo, "EULA"), NO USE EL DISPOSITIVO NI COPIE EL SOFTWARE. CUALQUIER USO DEL SOFTWARE, INCLUYENDO, PERO SIN LIMITARSE A, EL USO DEL DISPOSITIVO IMPLICARÁ LA ACEPTACIÓN DE ESTE EULA (O LA RATIFICACIÓN DE CUALQUIER CONSENTIMIENTO PREVIO).**

**DERECHOS DE LICENCIA DE SOFTWARE:** Este EULA le otorga la siguiente licencia:

- Puede usar el SOFTWARE tal y como está instalado en el DISPOSITIVO y de cualquier otra forma en que interactúe con los sistemas o servicios suministrados por o a través de FORD MOTOR COMPANY o sus proveedores terceros de software y servicios.

# Apéndices

## Descripción de otros derechos y limitaciones

- **Reconocimiento de voz:** Si el SOFTWARE incluye componentes de reconocimiento de voz, usted debe comprender que el reconocimiento de voz es un proceso inherentemente estadístico y que los errores de reconocimiento son inherentes a dicho proceso. Ni FORD MOTOR COMPANY ni sus proveedores serán responsables por ningún daño ocasionado debido a los errores en el proceso de reconocimiento de voz.
- **Limitaciones de ingeniería inversa, descompilación y desmontaje:** Usted no puede aplicar ingeniería inversa, descompilar o desmontar ni permitir que otros apliquen ingeniería inversa, descompilen o desmonten el SOFTWARE, salvo en la medida en que las leyes aplicables permitan expresamente estas acciones a pesar de la presente limitación.
- **Limitaciones de distribución, copia, modificación y creación de obras derivadas:** Usted no puede distribuir, copiar, modificar, realizar modificaciones a o crear obras derivadas que estén basadas en el SOFTWARE, salvo en la medida en que las leyes aplicables permitan expresamente estas acciones a pesar de la presente limitación.
- **EULA único:** La documentación para el usuario final del DISPOSITIVO y para los sistemas y servicios relacionados puede contener varios EULA, como por ejemplo, varias traducciones o varias versiones de medios (por ejemplo, en la documentación del usuario y en el software). Aunque reciba varios EULA, usted está autorizado a usar únicamente una (1) copia del SOFTWARE.
- **Transferencia del SOFTWARE:** Usted puede transferir de forma permanente los derechos adquiridos por medio de este EULA únicamente en caso de venta o transferencia del DISPOSITIVO, siempre y cuando usted no retenga copias, transfiera todo el SOFTWARE (incluidos todos los componentes funcionales, medios y materiales impresos, cualquier actualización y, si corresponde, los Certificados de Autenticidad), y siempre que el receptor acepte los términos de este EULA. Si el SOFTWARE es una actualización, cualquier transferencia debe incluir todas las versiones anteriores del SOFTWARE.
- **Rescisión del contrato:** Sin perjuicio de cualesquiera otros derechos, FORD MOTOR COMPANY o MS pueden dar por finalizado este EULA si usted no cumple con los términos y condiciones de este EULA.
- **Administración de las actualizaciones de seguridad y de los derechos digitales:** Los propietarios del contenido usan la tecnología de WMDRM incluida en el DISPOSITIVO para proteger su propiedad intelectual, incluido el contenido protegido por derechos de autor. Parte del SOFTWARE del DISPOSITIVO usa el software de WMDRM para acceder al contenido protegido por WMDRM. Si el software de WMDRM no logra proteger el contenido, los propietarios del contenido pueden solicitar a Microsoft la revocación de la capacidad del SOFTWARE para usar WMDRM para reproducir o copiar el contenido protegido. Esta acción no afecta el contenido no protegido. Cuando el DISPOSITIVO descarga licencias para contenido protegido, usted acepta que Microsoft pueda incluir con las licencias

# Apéndices

---

una lista de revocaciones. Los propietarios del contenido pueden solicitarle que actualice el SOFTWARE del DISPOSITIVO para acceder al contenido. Si usted no acepta una actualización, no podrá acceder al contenido que requiere de la actualización rechazada.

- **Consentimiento para el uso de datos:** Usted acepta que MS, Microsoft Corporation, FORD MOTOR COMPANY, los proveedores terceros de software y sistemas, sus afiliados o sus agentes designados puedan recopilar y usar información técnica obtenida de cualquier manera como parte de los servicios de ayuda del producto relacionado con el SOFTWARE o con los servicios. MS, Microsoft Corporation, FORD MOTOR COMPANY, los proveedores terceros de software y servicios, sus afiliados o sus agentes designados pueden usar esta información solamente para mejorar sus productos o para proporcionar tecnologías o servicios personalizados. MS, Microsoft Corporation, FORD MOTOR COMPANY, los proveedores terceros de software y sistemas, sus afiliados o sus agentes designados pueden divulgar esta información a otros, pero no de forma tal en que se pueda identificar su identidad.

- **Componentes basados en los servicios de Internet:** El SOFTWARE puede contener componentes que permitan y faciliten el uso de determinados servicios basados en Internet. Usted se da por enterado y acepta que MS, Microsoft Corporation, FORD MOTOR COMPANY, los proveedores terceros de software y servicios, sus afiliados o sus agentes designados puedan verificar automáticamente la versión del SOFTWARE o los componentes que usted está usando y puedan suministrar actualizaciones o suplementos para el SOFTWARE, los cuales pueden descargarse automáticamente a su DISPOSITIVO.
- **Software y servicios adicionales:** El SOFTWARE puede permitir que FORD MOTOR COMPANY, los proveedores terceros de software y servicios, MS, Microsoft Corporation, sus afiliados o sus agentes designados suministren o pongan a su disposición actualizaciones de SOFTWARE, suplementos, componentes adicionales o componentes de servicios basados en Internet del SOFTWARE después de la fecha en que obtuvo su copia inicial del SOFTWARE (en lo sucesivo, "Componentes suplementarios").

Si FORD MOTOR COMPANY o los proveedores terceros de software y servicios suministran o ponen a su disposición Componentes suplementarios y no se proporcionan otros términos de EULA junto con los Componentes suplementarios, se aplicarán los términos de este EULA.



# Apéndices

---

Si MS, Microsoft Corporation, sus afiliados o sus agentes designados ponen a su disposición Componentes suplementarios y no se proporcionan otros términos de EULA, se aplicarán los términos de este EULA, excepto que MS, Microsoft Corporation o la entidad afiliada que proporcione los Componentes suplementarios sea quien otorgue la licencia de los Componentes suplementarios.

FORD MOTOR COMPANY, MS, Microsoft Corporation, sus afiliados o sus agentes designados se reservan el derecho de suspender, sin que medie responsabilidad alguna, cualquier servicio basado en Internet suministrado o puesto a su disposición a través del uso del SOFTWARE.

- **Enlaces a sitios de terceros:** El SOFTWARE DE MS puede proporcionarle la capacidad de acceder a sitios de terceros a través del uso del SOFTWARE. Los sitios de terceros no están bajo el control de MS, Microsoft Corporation, sus afiliados o sus agentes designados. Ni MS, Microsoft Corporation, sus afiliados ni sus agentes designados son responsables de (i) los contenidos de cualquier sitio de terceros, cualquier enlace contenido en sitios de terceros o cualquier cambio o actualización de los sitios de terceros, o (ii) las difusiones web o cualquier otra forma de transmisión recibida de cualquier sitio de terceros. Si el SOFTWARE proporciona enlaces a sitios de terceros, estos enlaces se suministran únicamente para su conveniencia y la inclusión de cualquier enlace no implica la aprobación del sitio de terceros por parte de MS, Microsoft Corporation, sus afiliados o sus agentes designados.
- **Obligación de conducción responsable:** Usted reconoce la obligación de conducir de manera responsable y de mantener la atención puesta en el camino. Usted leerá y cumplirá las instrucciones de funcionamiento del DISPOSITIVO proporcionadas por el simple hecho que constituyen parte de la seguridad y asume cualquier riesgo asociado al uso del DISPOSITIVO.

**ACTUALIZACIONES Y MEDIOS DE RECUPERACIÓN:** Si el SOFTWARE es suministrado por FORD MOTOR COMPANY separado del DISPOSITIVO en medios como un chip ROM, discos CD ROM o a través de descarga web u otros medios, y está etiquetado como "Solo para actualización" o "Solo para recuperación", usted puede instalar una (1) copia del

# Apéndices

SOFTWARE en el DISPOSITIVO como copia de reemplazo del SOFTWARE existente y usarlo según los términos de este EULA, incluido cualquier término de EULA adicional que acompañe al SOFTWARE de actualización.

## **DERECHOS DE PROPIEDAD**

**INTELLECTUAL:** Todos los títulos y derechos de propiedad intelectual del SOFTWARE (incluyendo, pero sin limitarse a, imágenes, fotografías, animaciones, video, audio, música, texto y subprograma incorporados al SOFTWARE), los materiales impresos adjuntos y cualquier copia del SOFTWARE son propiedad de MS, Microsoft Corporation, FORD MOTOR COMPANY o de sus afiliados o proveedores. El SOFTWARE se otorga bajo licencia, no es objeto de venta. Usted no puede copiar los materiales impresos que acompañan al SOFTWARE. Todos los títulos y derechos de propiedad intelectual del contenido, al cual se puede acceder mediante el uso del SOFTWARE, son propiedad de los respectivos propietarios de contenidos y pueden estar protegidos por derechos de autor y por otras leyes y tratados de propiedad intelectual aplicables. Este EULA no otorga derechos para usar este tipo de contenidos. Todos los derechos no otorgados explícitamente mediante este EULA están reservados para MS, Microsoft Corporation, FORD MOTOR COMPANY, los proveedores terceros de software y servicios, sus afiliados y proveedores. El uso de cualquier servicio en línea, a los cuales se puede acceder a través del SOFTWARE, puede estar sujeto a los términos de uso respectivos relacionados con dichos servicios. En caso de que este SOFTWARE contenga documentación proporcionada solo en forma electrónica, usted puede imprimir una copia de dicha documentación electrónica.

## **RESTRICCIONES DE EXPORTACIÓN:**

Usted reconoce que el SOFTWARE se rige con la jurisdicción de exportación de EE. UU. y la Unión Europea. Usted acepta cumplir con todas las leyes nacionales e internacionales aplicables al SOFTWARE, incluidas las regulaciones de administración de exportaciones de EE. UU., así como con las restricciones de destino, uso final y usuario final impuestas por EE.UU. y por otros estados. Para obtener más información, consulte:

Sitio web
<a href="http://www.microsoft.com/exporting/">http://www.microsoft.com/exporting/</a>

**MARCAS REGISTRADAS:** Este EULA no le otorga ningún derecho relacionado con las marcas registradas o marcas de servicio de FORD MOTOR COMPANY, MS, Microsoft Corporation, los proveedores terceros de software y servicios, o de sus afiliados o proveedores.

## **SERVICIO DE AYUDA PARA EL**

**PRODUCTO:** MS, su planta matriz Microsoft Corporation o sus afiliados o subsidiarias no brindan servicio de ayuda para el SOFTWARE. Para obtener ayuda con el producto, consulte las instrucciones de FORD MOTOR COMPANY suministradas en la documentación del DISPOSITIVO Si tiene alguna duda relacionada con este EULA, o si desea ponerse en contacto con FORD MOTOR COMPANY por cualquier otro motivo, consulte la dirección suministrada en la documentación del DISPOSITIVO.

## **Exención de responsabilidad por daños específicos:**

EXCEPTO CUANDO LA LEY LO PROHÍBA, FORD MOTOR COMPANY Y CUALQUIER PROVEEDOR TERCERO DE SOFTWARE O SERVICIOS, MS, MICROSOFT CORPORATION Y SUS AFILIADOS NO SERÁN RESPONSABLES POR NINGÚN DAÑO INDIRECTO, ESPECIAL, RESULTANTE O INCIDENTAL

# Apéndices

CAUSADO POR O RELACIONADO CON EL USO O EL DESEMPEÑO DEL SOFTWARE. ESTA LIMITACIÓN SE APLICARÁ INCLUSO CUANDO CUALQUIER ACCIÓN COMPENSATORIA NO CUMPLA CON SU PROPÓSITO PRINCIPAL. EN NINGÚN CASO MS, MICROSOFT CORPORATION O SUS AFILIADOS SERÁN RESPONSABLES POR NINGÚN MONTO QUE SUPERE LOS DOSCIENTOS CINCUENTA DÓLARES ESTADOUNIDENSES (U.S. \$ 250.00).

- NO EXISTEN OTRAS GARANTÍAS APARTE DE LAS QUE HAYAN SIDO EXPRESAMENTE OTORGADAS PARA SU VEHÍCULO NUEVO.

## Adobe

Usa tecnología Adobe® [Flash® Player] o [AIR®] propiedad de Adobe Systems Incorporated. Este [Producto con licencia] usa software [Adobe® Flash® Player] [Adobe® AIR®] otorgados bajo licencia por Adobe Systems Incorporated, Derechos de autor ©1995-2009 Adobe Macromedia Software LLC. Todos los derechos reservados. Adobe, Flash y AIR son marcas registradas de Adobe Systems Incorporated.

## Aviso para el usuario final

### **Información de seguridad importante de Microsoft® Windows® Mobile for Automotive**

Este sistema Ford SYNC contiene software otorgado bajo licencia para el fabricante FORD MOTOR COMPANY por un afiliado de Microsoft Corporation de conformidad con un acuerdo de licencia. Cualquier remoción, reproducción, aplicación de ingeniería inversa u otro uso no autorizado del software que contravenga el acuerdo de licencia queda estrictamente prohibido y puede estar sujeto a acciones legales.

**Lea y siga las instrucciones:** Antes de usar el sistema basado en Windows Automotive, lea y siga todas las instrucciones y la información de seguridad suministrada en este manual de usuario final (en lo sucesivo, "Guía del usuario"). No seguir las advertencias que se encuentran en esta Guía del usuario puede provocar un accidente u otras consecuencias graves.

**Mantenga la Guía del usuario en el vehículo:** Al mantener la Guía del usuario en el vehículo, esta servirá como referencia para usted y para otros usuarios poco familiarizados con el sistema basado en Windows Automotive. Asegúrese de que antes de usar el sistema por primera vez, todas las personas tengan acceso a la Guía del usuario y lean detenidamente las instrucciones y la información de seguridad.

## PELIGRO



Usar ciertas funciones del sistema mientras conduce puede distraer su atención del camino y, posiblemente, causar un accidente o tener otras consecuencias graves. No cambie la configuración del sistema ni ingrese datos en forma manual mientras conduce. Detenga el vehículo de forma segura y legal antes de realizar estas acciones. Esto es importante debido a que la configuración o el cambio de determinadas funciones pueden requerir que distraiga su atención del camino y retire las manos del volante.

## Funcionamiento general

**Control de comandos de voz:** Las funciones del sistema basado en Windows Automotive pueden ejecutarse únicamente mediante comandos de voz. El uso de los comandos de voz mientras conduce permite operar el sistema sin necesidad de quitar las manos de volante.

**Visión prolongada de la pantalla:** No acceda a las funciones que requieren una visión prolongada de la pantalla mientras conduce. Estacione de forma segura y legal antes de intentar acceder a una función del sistema que requiera de una atención prolongada. Incluso mirar rápidamente la pantalla puede ser peligroso si su atención se desvía en un momento crítico de la conducción.

**Configuración del volumen:** No suba excesivamente el volumen. Mantenga el volumen en un nivel en que se pueda escuchar el tráfico exterior y las señales de emergencia mientras conduce. Conducir sin poder escuchar estos sonidos puede provocar un accidente.

**Uso de las funciones de reconocimiento de voz:** El software de reconocimiento de voz es un proceso inherentemente estadístico propenso a errores. Es su responsabilidad controlar cualquier función de reconocimiento de voz incluida en el sistema y corregir cualquier error.

**Funciones de navegación:** Todas las funciones de navegación incluidas en el sistema tienen como objetivo suministrar instrucciones detalladas para llevarlo a un destino deseado. Asegúrese de que todas las personas que usen este sistema lean detenidamente y sigan las instrucciones de información de seguridad en su totalidad.

**Peligro de distracción:** Cualquier función de navegación puede requerir una configuración manual (no verbal). Intentar realizar dicha configuración o ingresar datos mientras conduce puede distraer notoriamente su atención y causar un accidente o tener otras consecuencias graves. Detenga el vehículo de forma segura y legal antes de realizar estas acciones.

**Permita que prevalezca su criterio:** Cualquier función de navegación se suministra únicamente como una ayuda. Tome las decisiones de conducción según sus propias apreciaciones de las condiciones de conducción del momento y según las normas de tránsito existentes. Ninguna de estas funciones sustituye a su propio criterio. Ninguna sugerencia de camino suministrada por este sistema debe reemplazar a cualquier norma de tránsito local o a su propio criterio o conocimiento de las prácticas seguras de conducción.

**Seguridad en el camino:** No siga las sugerencias de camino si hacerlo pudiera resultar en una maniobra no segura o ilegal, si implicara quedar en una situación poco segura o si fuera dirigido a un área que considere no segura. El conductor es el responsable final del uso seguro del vehículo y, por lo tanto, debe evaluar si seguir las indicaciones sugeridas es seguro o no.

**Posibles imprecisiones de los mapas:** Los mapas usados por el sistema pueden ser imprecisos debido a cambios en los caminos, controles de tránsito o a las condiciones de conducción. Siempre apele al buen juicio y al sentido común al seguir las rutas sugeridas.

**Servicios de emergencia:** No confíe en ninguna función de navegación incluida en el sistema para dirigirse a los servicios de emergencia. Pida a las autoridades locales o a una operadora de servicios de emergencia que le indiquen las posibles direcciones de estos servicios. No todos los servicios de emergencia como policía, bomberos, hospitales y clínicas están incluidos en la base de datos del mapa para tales funciones de navegación.

# Apéndices

## **Acuerdo de licencia de usuario final para el Software de Telenav**

Lea detenidamente estos términos y condiciones antes de usar el Software de Telenav. El uso del Software de Telenav implica que acepta estos términos y condiciones. Si no acepta estos términos y condiciones, no rompa el sello del paquete, inicie o, de cualquier otra manera, use el Software de Telenav.

Estos términos y condiciones constituyen un acuerdo (en lo sucesivo, el "Acuerdo") entre usted y Telenav Inc. (en lo sucesivo, "Telenav") para todo lo relacionado con el software de Telenav (incluyendo, actualizaciones, modificaciones o adiciones al mismo) (en lo sucesivo denominado de forma colectiva como "Software de Telenav"). Todas las referencias a "usted" y a "su" realizadas en el presente documento significan que usted y sus empleados, agentes y contratistas, y cualquier otra entidad en cuyo nombre usted acepta estos términos y condiciones, aceptan la vinculación legal con este Acuerdo. Además, toda la información de su cuenta, así como la información personal y de pago suministrada por usted a Telenav (ya sea de forma directa o mediante el uso del Software de Telenav), está sujeta a la política de privacidad de Telenav. Puede acceder a dicha política de privacidad desde la siguiente página web: <http://www.telenav.com>.

Telenav puede modificar este Acuerdo y la política de privacidad en cualquier momento sin necesidad de notificación alguna. Usted acepta visitar la página web <http://www.telenav.com> ocasionalmente para revisar la versión actual de este Acuerdo y la política de privacidad.

## **1. Uso seguro y legal**

Usted reconoce que prestar atención al Software de Telenav puede representar un riesgo de lesión o muerte para usted y para terceros en situaciones que, de otro modo, requerirían su atención total y por lo tanto, usted acepta cumplir con lo siguiente al usar el Software de Telenav: (a) cumplir con todas las normas de tránsito y, así mismo, conducir en forma segura; (b) utilizar su propio criterio al conducir. Si considera que la ruta sugerida por el Software de Telenav le pide realizar una maniobra peligrosa o ilegal, lo pone en una situación peligrosa, o lo dirige hacia un área que usted considere peligrosa, no siga tales instrucciones; (c) no configure destinos, ni manipule de ninguna otra forma el Software de Telenav, a menos que el vehículo esté inmóvil y estacionado; (d) no use el Software de Telenav para ningún fin ilegal, no autorizado, no previsto, inseguro, peligroso o ilícito, ni lo use de ninguna otra manera que contradiga este Acuerdo; (e) disponga el GPS y todos los dispositivos inalámbricos y cables necesarios para usar el Software de Telenav de manera segura en su vehículo, de modo tal que estos no entorpezcan la conducción del vehículo ni impidan el funcionamiento de ningún dispositivo de seguridad del mismo (como un airbag).

Usted acepta indemnizar y eximir a Telenav de toda responsabilidad ante cualquier reclamo que surja de cualquier uso peligroso o inapropiado del Software de Telenav en cualquier vehículo en movimiento, incluida la falta de cumplimiento de cualquiera de las indicaciones antes mencionadas.

## **2. Información de la cuenta**

Usted acepta: (a) registrar el Software de Telenav con el fin de proporcionar a Telenav información verídica, exacta, actualizada y completa sobre su persona, y (b) informar a Telenav de inmediato cualquier cambio en dicha información, y a mantenerla verídica, exacta, actualizada y completa.

## **3. Licencia de software**

Dependiendo de su aceptación de los términos de este Acuerdo, Telenav le otorga mediante el presente documento una licencia personal, no exclusiva e intransferible (con salvedad de lo expresamente permitido a continuación con respecto a la transferencia permanente de la licencia del Software de Telenav por su parte), sin el derecho a conceder sublicencias, para que use el Software de Telenav (solo en forma de código objeto) para acceder al Software de Telenav y hacer uso del mismo. Esta licencia quedará anulada por la rescisión o vencimiento de este Acuerdo. Usted acepta que usará el Software de Telenav exclusivamente con fines personales, de negocio o de esparcimiento y no para proporcionar a terceros servicios de navegación comercial.

### **3.1 Limitaciones de la licencia**

Usted acepta no realizar ninguna de las siguientes acciones: (a) aplicar ingeniería inversa, descompilar, desensamblar, traducir, modificar, alterar o cambiar de algún otro modo el Software de Telenav o cualquier parte del mismo; (b) intentar derivar el código fuente, la biblioteca de audios o la estructura del Software de Telenav, sin el previo consentimiento expreso y por escrito de Telenav; (c) retirar del Software de Telenav, o alterar, cualquiera de las marcas registradas, nombres comerciales, logotipos, avisos de patente o derechos de autoría, u otros

avisos o marcas de Telenav o de sus proveedores; (d) distribuir, sublicenciar o transferir de otro modo el Software de Telenav a terceros, salvo como parte de la transferencia permanente del Software de Telenav por su parte; o (e) usar el Software de Telenav de cualquier manera que (i) infrinja cualquier ley, estatuto, ordenanza o reglamento, incluyendo, pero sin limitarse a, las leyes y reglamentos relacionados con el correo no deseado, la privacidad, la protección infantil y del consumidor, la obscenidad o la difamación o (iii) sea peligrosa, intimidante, abusiva, acosadora, torturante, difamatoria, vulgar, obscena, de carácter calumnioso o de cualquier otra forma cuestionable, y (f) arrendar, alquilar o permitir de cualquier otro modo el acceso no autorizado de terceros al Software de Telenav, sin el permiso previo y por escrito de Telenav.

## **4. Exención de responsabilidad**

Dentro del máximo alcance permitido por la legislación vigente, en ningún caso Telenav, su licenciatarios y proveedores, o los agentes o empleados de cualquiera de las partes antes mencionadas, será responsable ante cualquier decisión o acción que usted o cualquier otra persona tomen en conformidad con la información suministrada por el Software de Telenav. Asimismo, Telenav no garantiza la exactitud del mapa ni de los otros datos usados para el funcionamiento del Software de Telenav. Tales datos no siempre reflejan la realidad debido, entre otras cosas, a cierres de caminos, obras en construcción, condiciones climáticas, nuevos caminos y otras situaciones fortuitas. Usted es el único responsable del riesgo total relacionado con el uso que haga del Software de Telenav. Por ejemplo, pero sin limitarse a, usted acepta no depender del Software de Telenav para tomar decisiones críticas de navegación en lugares donde el bienestar o su supervivencia o la de terceros dependan

# Apéndices

de la precisión de la navegación, ya que ni los mapas ni la funcionalidad del Software de Telenav están diseñados para brindar ayuda ante usos de alto riesgo, especialmente en áreas geográficas remotas.

TELENAV RENUNCIA A, Y SE EXIME EXPRESAMENTE DE, TODAS LAS GARANTÍAS RELACIONADAS CON EL SOFTWARE DE TELENAB, SEAN ESTATUTARIAS, IMPLÍCITAS O EXPLÍCITAS, LO QUE INCLUYE CUALQUIER GARANTÍA QUE PUDIERA SURGIR DE NEGOCIACIONES o ACTIVIDADES DE PERSONALIZACIÓN O COMERCIALIZACIÓN, INCLUYENDO, PERO SIN LIMITARSE A, LAS GARANTÍAS IMPLÍCITAS DE COMERCIABILIDAD Y APTITUD PARA UN FIN ESPECÍFICO, Y RESPETO DE LOS DERECHOS DE INCUMPLIMIENTO DE TERCEROS CON RESPECTO AL SOFTWARE DE TELENAB. Algunas jurisdicciones no permiten declarar la responsabilidad de ciertas garantías, por lo que la anterior limitación puede no tener efecto en su caso particular.

## **5. Limitación de responsabilidad**

EN LA MEDIDA PERMITIDA POR LA LEGISLACIÓN VIGENTE, BAJO NINGUNA CIRCUNSTANCIA TELENAB O SUS LICENCIATARIOS Y PROVEEDORES SERÁN RESPONSABLES, NI ANTE USTED NI ANTE TERCEROS, POR CUALQUIER DAÑO INDIRECTO, INCIDENTAL, RESULTANTE, ESPECIAL O EJEMPLAR (INCLUYENDO EN CADA CASO, PERO SIN LIMITARSE A, LOS DAÑOS RELACIONADOS CON LA INCAPACIDAD DE USAR EL EQUIPO O DE ACCEDER A LOS DATOS, LA PÉRDIDA DE LOS DATOS, LA PÉRDIDA DE OPORTUNIDADES DE NEGOCIOS, LA PÉRDIDA DE GANANCIAS, LA INTERRUPCIÓN DE NEGOCIOS O CUALQUIER OTRA SITUACIÓN DE ÍNDOLE

SIMILAR) COMO CONSECUENCIA DEL USO O LA INCAPACIDAD DE USO DEL SOFTWARE DE TELENAB, INCLUSO CUANDO TELENAB HAYA SIDO ADVERTIDO DE LA POSIBILIDAD DE TALES DAÑOS.

INDEPENDIENTEMENTE DE LOS DAÑOS QUE USTED PUDIERA SUFRIR POR EL MOTIVO O LA RAZÓN QUE SEA (INCLUYENDO, PERO SIN LIMITARSE A, TODOS LOS DAÑOS MENCIONADOS EN EL PRESENTE DOCUMENTO Y CUALQUIER DAÑO DIRECTO O GENERAL EXPRESADO BAJO CONTRATO O EXTRA CONTRACTUALMENTE, INCLUYENDO LA NEGLIGENCIA, O DE CUALQUIER OTRO FORMA), LA RESPONSABILIDAD TOTAL DE TELENAB, Y DE TODOS LOS PROVEEDORES DE TELENAB, SE LIMITARÁ AL MONTO QUE USTED HAYA PAGADO POR EL SOFTWARE DE TELENAB. ALGUNOS ESTADOS o JURISDICCIONES NO PERMITEN LA EXCLUSIÓN O LIMITACIÓN DE LOS DAÑOS INCIDENTALES O RESULTANTES, DE MODO QUE LAS LIMITACIONES O EXCLUSIONES ANTES MENCIONADAS PUEDEN NO TENER EFECTO EN SU CASO PARTICULAR.

## **6. Arbitraje y legislación aplicable**

Usted acepta que cualquier disputa, reclamo o controversia que pudiera surgir de, o relacionarse con, este Acuerdo o con el Software de Telenav, será resuelta mediante el recurso de arbitraje independiente ejercido por un árbitro neutral de la Asociación Americana de Arbitraje en el Condado de Santa Clara, California. El árbitro aplicará las Reglas de Arbitraje Comercial de la Asociación Americana de Arbitraje y se podrá registrar el laudo arbitral ante cualquier tribunal competente. Nótese que en un

procedimiento de arbitraje no hay ni juez ni jurado y que la decisión del árbitro reviste carácter vinculante para ambas partes. Usted expresamente acepta renunciar a su derecho de tener un juicio por jurado.

El presente Acuerdo y su ejecución serán regidos por, e interpretados de acuerdo con, las leyes del Estado de California, sin que proceda la aplicación de lo dispuesto en ellas en materia de conflicto de derecho. En la medida que sea necesario ampliar el procedimiento judicial con respecto al arbitraje vinculante, tanto Telenav como usted están de acuerdo en someterse a la jurisdicción exclusiva de los tribunales del Condado de Santa Clara, California. En este caso la Convención de las Naciones Unidas sobre los Contratos Compraventa Internacional de Mercaderías no tendrá efecto.

## **7. Cesión**

Usted no puede revender, ceder, ni transferir este Acuerdo, o cualquiera de sus derechos y obligaciones relacionadas con el Software de Telenav de forma parcial; tales acciones podrán llevarse a cabo únicamente en su totalidad mediante la transferencia permanente del Software de Telenav, y siempre que el nuevo usuario del Software de Telenav expresamente acepte los términos y condiciones de este Acuerdo. Cualquier venta, cesión o transferencia de ese tipo que no esté expresamente permitida por este párrafo tendrá como consecuencia la anulación inmediata de este Acuerdo, sin que medie responsabilidad alguna por parte de Telenav, en tal caso usted y todas las otras partes suspenderán de inmediato y por completo todo uso del Software de

Telenav. Independientemente de lo antes mencionado, Telenav puede ceder este Acuerdo a cualquier otra parte, en cualquier momento y sin aviso siempre y cuando el cesionario esté dispuesto a sujetarse a este Acuerdo.

## **8. Disposiciones varias**

### **8,1**

El presente Acuerdo constituye la totalidad del acuerdo entre Telenav y usted con respecto al objeto del presente documento.

### **8,2**

Con salvedad de las licencias limitadas otorgadas expresamente mediante este Acuerdo, Telenav retiene todos los derechos, la titularidad y el interés en y del Software de Telenav, incluyendo, pero sin limitarse a, todos los derechos de propiedad intelectual relacionados. Ninguna licencia o cualquier otro derecho que no haya sido expresamente otorgado mediante este Acuerdo tiene como finalidad, o será, otorgado o concedido por implicación, estatuto, incentivo o por la aplicación de la teoría de actos propios o de otra manera, y Telenav y sus proveedores y licenciatarios conservarán, en este mismo acto, todos sus derechos respectivos, a excepción de las licencias otorgadas explícitamente mediante este Acuerdo.

### **8,3**

Al hacer uso del Software de Telenav, usted acepta recibir de manera electrónica todos los comunicados de Telenav, incluyendo avisos, acuerdos, divulgaciones impuestas por la ley o cualquier otra información (en lo sucesivo denominada de forma colectiva como "Avisos") relacionada con el Software de Telenav. Telenav puede suministrar tales Avisos



# Apéndices

publicándolos en el sitio web de Telenav o descargándolos directamente en su dispositivo inalámbrico. Si desea retirar su consentimiento para recibir Avisos de manera electrónica, deberá suspender el uso del Software de Telenav.

## 8,4

La omisión por parte de Telenav o de usted para exigir el cumplimiento de cualquier cláusula no afectará el derecho de dicha parte a exigir el cumplimiento de la misma en cualquier momento posterior y la renuncia a invocar violación o incumplimiento de este Acuerdo tampoco constituirá una renuncia a ninguna violación o incumplimiento subsiguiente, ni una renuncia a la cláusula en sí.

## 8,5

Si alguna cláusula aquí descrita se considera improcedente, dicha cláusula será modificada para reflejar la intención de las partes, pero las cláusulas restantes de este Acuerdo seguirán en plena vigencia y efecto.

## 8,6

Los encabezados de este Acuerdo tienen como fin exclusivo servir de referencia, de modo que no serán considerados como parte del mismo y no serán citados como parte de la estructura o interpretación de este Acuerdo. Tal como se usan en este Acuerdo, las expresiones “incluido” e “incluyendo,” así como cualquier otra variante de estas, no serán interpretadas como términos limitantes; sin embargo, dicha interpretación será válida siempre que estén seguidas por la frase “pero sin limitarse a”.

## 9. Términos y condiciones de otros proveedores

El Software de Telenav usa mapas y otros datos licenciados a Telenav por proveedores terceros para su beneficio y el beneficio de otros usuarios finales. Este Acuerdo incluye los términos y condiciones de usuario final aplicables a dichas compañías (incluidas al final de este Acuerdo) y, por lo tanto, el uso del Software de Telenav por parte de usted también está sujeto a tales términos. Usted acepta los siguientes términos y condiciones adicionales, los cuales son aplicables a los licenciatarios de los proveedores terceros de Telenav:

### 9.1 Términos de usuario final solicitados por HERE North America LLC

Los datos (en lo sucesivo, los “Datos”) son suministrados exclusivamente para su uso personal e interno y no para la venta. Los mismos se encuentran protegidos por derechos de autor y se rigen con los siguientes términos y condiciones, los cuales usted, por un lado, y Telenav (en lo sucesivo, “Telenav”) y sus licenciatarios (incluyendo sus licenciatarios y proveedores), por el otro, aceptan por medio del presente documento.

© 2013 HERE. Todos los derechos reservados.

Los Datos correspondientes a Canadá incluyen información tomada con el permiso de las autoridades canadienses, incluyendo a: © Su Majestad la Reina por derecho de Canadá, © la Impresora de la Reina para Ontario, © la oficina de Correos de Canadá, GeoBase® © y el Departamento de Recursos Naturales de Canadá.

HERE posee una licencia no exclusiva del United States Postal Service® para publicar y vender información con códigos ZIP+4®.

# Apéndices

©United States Postal Service® 2014. El United States Postal Service® no establece, controla ni aprueba los precios. Las siguientes marcas comerciales y registros son propiedad del Servicio Postal de Estados Unidos de América (USPS, United States Postal Service), USPS y ZIP+4.

Los Datos para México incluyen datos provenientes del Instituto Nacional de Estadística y Geografía.

## **TÉRMINOS Y CONDICIONES**

### **9.2 Términos de usuario final solicitados por NAV2 Co., Ltd (Shanghai)**

Los datos (en lo sucesivo, los “Datos”) son suministrados exclusivamente para su uso personal e interno y no para la venta. Los mismos se encuentran protegidos por derechos de autor y se rigen con los siguientes términos y condiciones, los cuales usted, por un lado, y NAV2 Co., Ltd (Shanghai) (en lo sucesivo, “NAV2”) y sus licenciatarios (incluyendo sus licenciatarios y proveedores), por el otro, aceptan por medio del presente documento.

© 20xx. Todos los derechos reservados.

#### **Usos permitidos**

Usted acepta estos Datos junto con el Software de Telenav exclusivamente con fines personales, de negocio, o internos, para todos los cuales usted está autorizado por licencia y no como sistema de tiempo compartido, servicio de procesamiento de datos u otros fines similares. Por consiguiente, y siempre sujeto a las restricciones que aparecen en los párrafos siguientes, usted acepta no reproducir, copiar, modificar, descompilar, desensamblar, crear cualquier obra

derivada ni aplicar ingeniería inversa a ninguna parte de los Datos, como así también a no transferir o distribuir los mismos de ninguna forma y por ningún motivo, excepto en la medida permitida por la legislación obligatoria en vigencia.

#### **Restricciones**

A menos que usted haya obtenido una autorización específica de Telenav para realizar tales acciones, y sin que medie limitación alguna para lo expresado en el párrafo anterior, usted no puede usar estos Datos (a) con ningún producto, sistema o aplicación instalada, o de cualquier otra forma vinculada a o en comunicación con vehículos, aplicaciones capaces de proveer información para la navegación vehicular, posicionamiento, despacho, sistemas de guiado en tiempo real, gestión de flotas o cualquier otra aplicación similar; o (b) con o en comunicación con cualquier dispositivo de posicionamiento o con cualquier dispositivo móvil o informático conectado de manera inalámbrica o electrónica, incluyendo, pero sin limitarse a, teléfonos celulares, palmtops, equipos de mano, localizadores, y asistentes personales digitales (PDA).

#### **Advertencia.**

Los Datos pueden contener información imprecisa e incompleta debido al paso del tiempo, las circunstancias fortuitas, la fuente consultada, y la naturaleza de la recolección exhaustiva de datos geográficos, cualquiera de estas causas puede conducir a la obtención de resultados incorrectos.

#### **Sin garantía**

Estos Datos le fueron suministrados “como están,” y usted acepta usarlos bajo su propia cuenta y riesgo. Telenav y sus licenciatarios (incluyendo sus licenciatarios y proveedores) no dan garantías, representación o garantía de ningún tipo,

# Apéndices

expresa o implícita, que surja por ley o no, incluyendo, pero sin limitarse a, garantías sobre el contenido, calidad, precisión, integridad, efectividad, confiabilidad, adecuación para un fin particular, utilidad, uso o sobre los resultados a obtener de estos Datos ni tampoco garantizan que los Datos o el servidor se mantendrá ininterrumpido o libre de errores.

## **Exclusión de responsabilidad sobre las garantías:**

TELENAV Y SUS LICENCIATARIOS (INCLUYENDO SUS LICENCIATARIOS Y PROVEEDORES) RECHAZAN CUALQUIER GARANTÍA, EXPRESA O IMPLÍCITA, DE CALIDAD, DESEMPEÑO, COMERCIALIZACIÓN, ADECUACIÓN PARA UN FIN PARTICULAR O INCUMPLIMIENTO. Algunos estados, territorios y países no permiten ciertas exclusiones de garantía, por lo tanto, en este sentido, la exclusión anterior puede no tener efecto en su caso particular.

## **Exclusión de responsabilidad:**

TELENAV Y SUS LICENCIATARIOS (INCLUYENDO SUS LICENCIATARIOS Y PROVEEDORES) NO SERÁN RESPONSABLES ANTE USTED RESPECTO A: CUALQUIER QUEJA, DEMANDA O ACCIÓN, SIN IMPORTAR LA NATURALEZA DE LA QUEJA, DEMANDA O ACCIÓN QUE DENUNCIE CUALQUIER PÉRDIDA, LESIÓN O DAÑO, DIRECTO O INDIRECTO, PRODUCTO DEL USO O POSESIÓN DE LA INFORMACIÓN; O DE CUALQUIER PÉRDIDA DE GANANCIAS, INGRESOS, CONTRATOS O AHORROS, O CUALQUIER OTRO DAÑO DIRECTO, INDIRECTO, INCIDENTAL ESPECIAL O RESULTANTE QUE SURJA DEL USO O DE LA INCAPACIDAD DE USO DE ESTA INFORMACIÓN, CUALQUIER DEFECTO EN LA INFORMACIÓN O LA VIOLACIÓN DE ESTOS TÉRMINOS Y CONDICIONES, YA SEA QUE DICHA VIOLACIÓN ESTÉ

EXPRESADA BAJO CONTRATO O EXTRA CONTRACTUALMENTE O ESTÉ BASADA EN UNA GARANTÍA, INCLUSO CUANDO TELENAV O SUS LICENCIATARIOS HAYAN SIDO ADVERTIDOS DE LA POSIBILIDAD DE TALES DAÑOS. Algunos estados, territorios y países no permiten ciertas exclusiones de garantía o daños, por lo tanto, en este sentido, la exclusión anterior puede no tener efecto en su caso particular.

## **Control de exportación**

Usted acepta no exportar desde ningún lugar ninguna parte de los Datos proporcionados o ningún producto del mismo, salvo en cumplimiento con, y con todas las licencias y aprobaciones requeridas por las leyes, reglas y reglamentos de exportación aplicables, incluyendo pero sin limitarse a, las leyes, reglas y regulaciones cuya aplicación depende de la Oficina de Control de Activos Extranjeros del Departamento de Comercio de EE. UU., y de la Oficina de Industria y Seguridad del Departamento de Comercio de EE. UU. En la medida que cualquiera de tales leyes, reglas o reglamentos de exportación prohíban que HERE cumpla alguna de sus obligaciones en virtud del presente documento para entregar o distribuir Datos, dicho incumplimiento será excusado y no constituirá una violación de este Acuerdo.

## **Integridad del Acuerdo**

Estos términos y condiciones constituyen el acuerdo total entre Telenav (y sus licenciarios, incluyendo a sus licenciarios y proveedores) y usted en lo relativo al objeto del acuerdo, y sustituye cualquier o todo acuerdo escrito u oral previamente existente entre nosotros en lo relativo al objeto del mismo.

## **Legislación aplicable**

Los términos y condiciones antes mencionados serán regidos por las leyes del Estado de Illinois [ingrese “Países Bajos” cuando se usen Datos de HERE europeos], sin que proceda la aplicación de lo dispuesto en ellos (i) en materia de conflicto de derecho, o (ii) la Convención de las Naciones Unidas sobre los Contratos Compraventa Internacional de Mercaderías, la cual queda explícitamente excluida. Usted acepta someterse a la jurisdicción del Estado de Illinois [ingrese “Los Países Bajos” cuando se usen Datos de HERE europeos] para cualquier o todos los litigios, quejas y acciones jurídicas que surjan o se relacionen con los Datos que se le suministran mediante el presente.

## **Usuarios finales del gobierno**

Si los Datos son adquiridos por o en nombre del gobierno de Estados Unidos de América o cualquier entidad que busca o aplica derechos similares a aquellos habitualmente atribuidos al gobierno de Estado Unidos de América, estos Datos son un “artículo comercial,” entendiéndose este término según se define el libro 48 del Código de Regulaciones Federales de Estados Unidos de América (CFR) (Regulación Federal de Adquisiciones [“FAR”] sección 2.101, se licencia según estos Términos de usuario final, y cada copia de Datos entregados o proporcionados se debe rotular o incluir, según lo que corresponda, con lo siguiente “Aviso de uso,” y se debe tratar de conformidad con dicho aviso.

### **AVISO DE USO**

NOMBRE DEL CONTRATISTA (FABRICANTE/PROVEEDOR): HERE

DIRECCIÓN DEL CONTRATISTA (FABRICANTE/PROVEEDOR): c/o Nokia, 425 West Randolph Street, Chicago, Illinois 60606

Estos Datos son un artículo comercial según se define en la FAR sección 2.101 y están sujetos a estos Términos de usuario final, según los cuales se suministraron estos Datos.

© 1987 – 2014 HERE – Todos los derechos reservados.

Si el funcionario de contratación, agencia de gobierno federal o cualquier otro funcionario federal se niega a usar la leyenda suministrada en el presente documento, el funcionario de contratación, agencia de gobierno federal o funcionario federal debe notificar a HERE antes de buscar derechos adicionales o alternativos en los Datos.

# Apéndices

## I. Territorio de EE. UU. y Canadá

A. Datos para Estados Unidos de América Los Términos de usuario final para cualquier aplicación que contenga datos para Estados Unidos de América deberán incluir los siguientes avisos:

“HERE posee una licencia no exclusiva del United States Postal Service® para publicar y vender información con códigos ZIP+4.®”

“©United States Postal Service® 20XX. El United States Postal Service® no establece, controla ni aprueba los precios. Las siguientes marcas comerciales y registros son propiedad del Servicio Postal de Estados Unidos de América (USPS, United States Postal Service), USPS, y ZIP+4.”

B. Datos para Canadá Las siguientes cláusulas se aplican para los Datos para el territorio de Canadá, los cuales pueden incluir o reflejar datos de licenciarios terceros (en lo sucesivo, “Datos de terceros”), incluyendo a Su Majestad la Reina por derecho de Canadá (en lo sucesivo, “Su Majestad”), la oficina de Correos de Canadá (en lo sucesivo, “Correo de Canadá”) y el Departamento de Recursos Naturales de Canadá (en lo sucesivo, “RNCan”):

1. Exclusión y limitación: Los clientes aceptan que el uso de Datos de terceros está sujeto a las siguientes cláusulas:

a. Exención de responsabilidad: Los Datos de terceros se otorgan bajo licencia “como están”. Los licenciarios de tales datos, incluyendo a Su Majestad, Correo de Canadá y RNCan, no dan garantías, represen-

tación o garantía en lo relacionado con tales datos, ya sea expresa o implícita, que surja por ley o no, incluyendo, pero sin limitarse a, garantías sobre la efectividad, integridad, precisión o adecuación para un fin particular.

b. Limitación de responsabilidad: Los licenciarios de Datos de terceros, incluyendo a Su Majestad, Correo de Canadá y RNCan, no serán responsables ante: (i) cualquier queja, demanda o acción jurídica, sin importar la naturaleza de la queja, demanda o acción que denuncie cualquier pérdida, lesión o daño, directo o indirecto, producto del uso o la posesión de tales Datos; ni tampoco serán responsables por (ii) cualquier pérdida de ganancias o contratos, o cualquier otra pérdida resultante, del tipo que sea, producto de cualquier defecto en los Datos.

2. Aviso sobre derechos de autor: En lo relacionado con cada copia de la totalidad o parcialidad de los Datos para el territorio de Canadá, el cliente colocará de manera notoria el siguiente aviso de derecho de autor en al menos uno de los siguientes lugares: (i) en la etiqueta de los medios de almacenamiento de la copia; (ii) en el embalaje de la copia; o (iii) en cualquier otro material embalado junto con la copia, como por ejemplo, manuales de usuario o acuerdos de usuario final: “Estos Datos incluyen información tomada con el permiso de las autoridades canadienses, incluyendo a: ©Su Majestad la Reina

por derecho de Canadá, ©la Impresora de la Reina para Ontario, ©la oficina de Correos de Canadá, GeoBase®, ©y el Departamento de Recursos Naturales de Canadá. Todos los derechos reservados.”

3. Términos de usuario final: Salvo que las partes acuerden lo contrario, en lo relacionado con la cláusula de cualquier parte de los Datos para usuarios finales del territorio de Canadá que podrían ser autorizados mediante el presente Acuerdo, el cliente suministrará a tales usuarios finales, de manera considerablemente notaria, los términos (establecidos junto con los demás términos de usuario final que deban ser suministrados conforme a lo establecido en este Acuerdo, o caso contrario, suministrados por el Cliente), los cuales deberán incluir las siguientes cláusulas a nombre de los licenciatarios de Datos de terceros, incluyendo a Su Majestad, al Correo de Canadá y al RNCa.

Los Datos pueden incluir o reflejar datos de licenciatarios, incluyendo a Su Majestad la Reina por derecho de Canadá (en lo sucesivo, “Su Majestad”), la oficina de Correos de Canadá (en lo sucesivo, “Correo de Canadá”) y el Departamento de Recursos Naturales de Canadá (en lo sucesivo, “RNCa”). Dichos Datos se otorgan bajo licencia “como están”. Los licenciatarios, incluyendo a Su Majestad, Correo de Canadá y RNCa, no dan garantías, representación o garantía en lo relacionado con tales datos, ya sea expresa o implícita, que surja por ley o no, incluyendo, pero sin limitarse a, garantías sobre la efectividad, integridad, precisión o adecuación para un fin particular. Los licenciata-

rios, incluyendo a Su Majestad, Correo de Canadá y RNCa, no serán responsables ante cualquier queja, demanda o acción jurídica, sin importar la naturaleza de la queja, demanda o acción que denuncie cualquier pérdida, lesión o daño, directo o indirecto, producto del uso o la posesión de los datos o Datos. Los licenciatarios, incluyendo a Su Majestad, Correo de Canadá y RNCa, no serán responsables ante cualquier pérdida de ganancias o contratos, o cualquier otra pérdida resultante, del tipo que sea, producto de cualquier defecto en los datos o Datos.

Los usuarios finales indemnizarán y eximirán a los licenciatarios, incluyendo a Su Majestad, Correo de Canadá y RNCa, así como a sus funcionarios, empleados y agentes, de toda responsabilidad de y contra cualquier queja, demanda o acción jurídica, sin importar la naturaleza de la queja, demanda o acción, que denuncie pérdidas, costos, gastos, daños o lesiones (incluyendo las lesiones que provoquen la muerte) producto del uso o la posesión de datos o Datos.

4. Cláusulas adicionales: Los términos establecidos en esta Sección se agregan a todos los derechos y obligaciones que las partes contraen mediante este Acuerdo. En caso de que alguna de las cláusulas de esta Sección sea incompatible o incoherente respecto de cualquier otra cláusula de este Acuerdo, las cláusulas de esta Sección prevalecerán sobre las antes mencionadas.

# Apéndices

II. México. Las cláusulas se aplican para los Datos para México, los cuales incluyen ciertos datos provenientes del Instituto Nacional de Estadística y Geografía (en lo sucesivo, "INEGI"):

A. Cualquiera y toda copia de los Datos o el embalaje que contenga Datos para México deberá incluir el siguiente aviso: "Fuente: INEGI (Instituto Nacional de Estadística y Geografía)."

### III. Territorio de América Latina

A. Avisos de terceros. Cualquiera y toda copia de los Datos o el embalaje referente a la misma deberá incluir los Avisos de terceros que figuran más abajo y deberá usarse según lo descripto a continuación en lo relacionado con el territorio (o parte del mismo), lo cual está incluido en tal copia:

Territorio	Aviso
------------	-------

Ecuador	"INSTITUTO GEOGRÁFICO MILITAR DEL ECUADOR AUTORIZACIÓN N° IGM-2011-01- PCO-01 DEL 25 DE ENERO DE 2011" "fuente: © IGN 2009 - BD TOPO ®"
---------	--------------------------------------------------------------------------------------------------------------------------------------------

Guadalupe, Guayana Francesa y Martinica, México	"Fuente: INEGI (Instituto Nacional de Estadística y Geografía)"
----------------------------------------------------------------	-----------------------------------------------------------------

### IV. Territorio de Oriente Medio

A. Avisos de terceros. Cualquiera y toda copia de los Datos o el embalaje referente a la misma deberá incluir los Avisos de terceros que figuran más abajo y deberá usarse según lo descripto a continuación en lo relacionado con el territorio (o parte del mismo), lo cual está incluido en tal copia:

País	Aviso
------	-------

Jordania	"© Real Centro Geográfico de Jordania". El antes mencionado requisito de aviso para los Datos para Jordania constituye un término fundamental de este Acuerdo. Si el cliente o cualquiera de sus sublicenciarios autorizados, sea quien fuera, no cumple tal requisito, HERE tendrá el derecho de dar por finalizada la licencia del cliente en lo referente a los Datos para Jordania.
----------	-----------------------------------------------------------------------------------------------------------------------------------------------------------------------------------------------------------------------------------------------------------------------------------------------------------------------------------------------------------------------------------------

B. Datos para Jordania. El cliente o cualquiera de sus sublicenciarios autorizados, sea quien fuera, no podrán licenciar, o de otra manera, distribuir la base de datos de HERE en el país de Jordania (en lo sucesivo, "Datos para Jordania") para su uso en Aplicaciones de negocios a (i) entidades no jordanas que pretendan usar los Datos para Jordania únicamente en Jordania o (ii) clientes con domicilio en Jordania. Además, el cliente, sus sublicenciarios autorizados, sea quien fuere, y los usuarios finales no podrán usar los Datos para Jordania en Aplicaciones de negocios cuando mencionada parte sea (i) una entidad no jornada que usa los Datos para Jordania únicamente en Jordania o (ii) un cliente con domicilio en Jordania. En virtud de lo precedente, el término "Aplicaciones de negocios"

se entenderá como aplicaciones de geomarketing, aplicaciones SIG, aplicaciones móviles de gestión de activos de negocios, aplicaciones para centros de atención al cliente, aplicaciones telemáticas, aplicaciones de Internet para organizaciones públicas o aplicaciones para proveer servicios de geocodificación.

## V. Territorio europeo

### A. Uso de códigos de tránsito específicos para Europa

1. Restricciones generales aplicables a los códigos de tránsito. El cliente reconoce y acepta que en determinados países del territorio europeo, el cliente necesitará obtener derechos directamente de proveedores terceros de códigos para la tecnología RDS-TMC a fin de recibir y usar los códigos de tránsito en los Datos y para suministrar transacciones de usuario final de cualquier manera derivadas de o basadas en tales códigos de tránsito. Para tales países, HERE suministrará los Datos que incorporen los códigos de tránsito a los clientes solo después de haber recibido la certificación que de fe de haber obtenido tales derechos por parte del cliente.

2. Exhibición de las leyendas de los derechos de terceros para Bélgica. El cliente deberá, para cada transacción que use códigos de tránsito para Bélgica, suministrar el siguiente aviso de usuario final: “Los códigos de tránsito para Bélgica están suministrados por el Ministerie van de Vlaamse Gemeenschap y por el Ministère de l'Équipement et des Transports.”

B. Mapas impresos. En lo relacionado con cualquier licencia otorgada al cliente en lo referido a la fabricación, venta y distribución de mapas impresos (es decir, un mapa impreso sobre una hoja de papel o sobre un medio similar al papel): (a) tal licencia en lo relacionado con los Datos para el territorio de Gran Bretaña está sujeto a la aceptación y cumplimiento por parte del cliente de un acuerdo independiente por escrito con la agencia Ordnance Survey (en lo sucesivo, “OS”) para crear y vender mapas impresos, al pago por parte del cliente a OS de cualquier y toda regalía aplicable en concepto de mapas impresos, y al cumplimiento por parte del cliente de los avisos de derechos de autor de OS; (b) tal licencia de venta, o de otra manera, distribución onerosa en lo relacionado con los Datos para el territorio de la República Checa está sujeta a la obtención previa por parte del cliente del consentimiento por escrito de Kartografie a.s.; (c) tal licencia para vender y distribuir en lo relacionado con los Datos para el territorio de Suiza está sujeta a la obtención por parte del cliente del permiso de Bundesamt für Landestopografie de Suiza; (d) el cliente no podrá usar los Datos para el territorio de Francia para crear mapas impresos con una escala entre 1:5000 y 1:250.000; y (e) el cliente no podrá usar ningún Dato para crear, vender o distribuir mapas impresos que sean iguales, o sustancialmente similares, en lo relacionado con el contenido de datos y el uso específico de colores, símbolos y escala a los mapas impresos publicados por las agencias nacionales europeas de confección de mapas, incluyendo pero sin limitarse a, Landervermessungämter de Alemania, Topografische Diens de los Países Bajos, Nationaal



# Apéndices

Geografisch Instituut de Bélgica, Bundesamt für Landestopografie de Suiza, Bundesamt für Eich-und Vermessungswesen de Austria y el Centro Nacional de Estudios Topográficos de Suiza.

C. Cumplimiento de los requisitos de OS Sin que medie limitación alguna con la Sección IV(B) arriba establecida, en lo relacionado con los Datos para el territorio de Gran Bretaña, el cliente acuerda y acepta que OS puede ejecutar una acción directa contra el cliente para hacer cumplir el aviso de derecho de autor de OS (consulte la Sección IV(D) más abajo) y los requisitos para los mapas impresos (consulte la Sección IV(B) arriba establecida) presentes en este Acuerdo.

D. Avisos de terceros. Cualquiera y toda copia de los Datos o el embalaje referente a la misma deberá incluir los Avisos de terceros que figuran más abajo y deberá usarse según lo descrito a continuación en lo relacionado con el territorio (o parte del mismo), lo cual está incluido en tal copia:

Países	Aviso
Austria	“© Bundesamt für Eich-und Vermessungswesen”
Croacia Chipre, Estonia, Letonia, Lituania, Moldovia, Polonia, Eslovenia o Ucrania	“© EuroGeographics”
Francia	“fuente: © IGN 2009 – BD TOPO ®”

Alemania	“Die Grundlagendaten wurden mit Genehmigung der zuständigen Behörden entnommen”
Gran Bretaña	“Contiene datos de Ordnance Survey © derechos de autor de la Corona y derechos de base de datos 2010; Contiene datos del Correo Real © derechos de autor del Correo Real y derechos de base de datos 2010”
Grecia	“Derechos de autor de Geomatics Ltd.”
Hungría	“Derechos de autor © 2003; Top-Map Ltd.”
Italia	“La Banca Dati Italiana è stata prodotta usando quale riferimento anche cartografia numerica ed al tratto prodotta e fornita dalla Regione Toscana.”
Noruega	“Derechos de autor © 2000; Autoridad de Mapas de Noruega”
Portugal	“Fuente: IgeoE – Portugal”
España	“Información geográfica propiedad del CNIG”

# Apéndices

Suecia “Basado en los datos electrónicos del © Centro Nacional de Estudios Topográficos de Suiza.”

Suiza “Topografische Grundlage: © Bundesamt für Landestopographie.

E. Distribución respectiva por país. El cliente reconoce que HERE no ha recibido autorizaciones para distribuir datos de mapas para los siguientes países: Albania, Bielorrusia, Kirguistán, Moldovia y la República de Uzbekistán. HERE puede actualizar esta lista ocasionalmente. La derechos de licencia otorgados al cliente mediante este término de licencia en lo relacionado con los Datos para los mencionados países dependen del cumplimiento por parte del cliente de todas la leyes y reglamentos aplicables, incluyendo, pero sin limitarse a, cualquier licencia solicitada o las autorizaciones para distribuir la Aplicación que incorpore tales Datos para los países antes mencionados.

## VI. Territorio de Australia

A. Avisos de terceros. Cualquiera y toda copia de los Datos o el embalaje referente a la misma deberá incluir los Avisos de terceros que figuran más abajo y deberá usarse según lo descripto a continuación en lo relacionado con el territorio (o parte del mismo), lo cual está incluido en tal copia:

Derechos de autor. Basado en los datos suministrados bajo licencia por PSMA Australia Limited ([www.psm.com.au](http://www.psm.com.au)).

El producto usa datos, los cuales son marca registrada de Telstra Corporation Limited ©20XX, GM Holden Limited, Intelmatics Australia Pty Ltd y Continental Pty Ltd.

B. Avisos de terceros para Australia. Además de lo precedente, los términos de usuario final para cualquier Aplicación que contenga códigos de tránsito que usen tecnología RDS-TMC para Australia deberán también incluir el siguiente aviso: “Este producto usa códigos de ubicación de tránsito propiedad de Telstra Corporation Limited y de sus licenciatarios © 20XX.”

## VII. Territorio de China

### *Solo para uso personal*

Usted acepta usar estos Datos junto con [ingrese el nombre de la aplicación del cliente] exclusivamente con fines personales y no comerciales en virtud de la licencia otorgada, ni tampoco como sistema de tiempo compartido, servicio de procesamiento de datos u otros fines similares. Por consiguiente, y siempre sujeto a las restricciones que aparecen en los párrafos siguientes, usted puede copiar estos Datos únicamente con el fin personal de (i) verlos, y (ii) guardarlos, siempre que no elimine ningún aviso de derecho de autor ahí incorporado y siempre que no modifique los Datos de ningún modo. Usted acepta no reproducir, copiar, modificar, descompilar, desensamblar ni aplicar ingeniería inversa, o realizar tales acciones de cualquier otra manera, a ninguna parte de los Datos, como así también a no transferir o distribuir los mismos de ninguna forma y por ningún motivo, excepto en lo medida permitida por la legislación obligatoria en vigencia.

# Apéndices

## **Restricciones**

A menos que usted haya obtenido una autorización específica de NAV2 para realizar tales acciones, y sin que medie limitación alguna para lo expresado en el párrafo anterior, usted no puede (a) usar estos Datos con ningún producto, sistema o aplicación instalada, o de cualquier otra forma vinculada a o en comunicación con vehículos, aplicaciones capaces de proveer información para la navegación vehicular, posicionamiento, despacho, sistemas de guiado en tiempo real, gestión de flotas o cualquier otra aplicación similar; o (b) con o en comunicación con cualquier dispositivo de posicionamiento o con cualquier dispositivo móvil o informático conectado de manera inalámbrica o electrónica, incluyendo, pero sin limitarse a, teléfonos celulares, palmtops, equipos de mano, localizadores, y asistentes personales digitales (PDA, personal digital assistants). Usted acepta dejar de usar estos Datos si no cumple con estos términos y condiciones.

## **Garantía limitada**

NAV2 garantiza que (a) por un periodo de noventa (90) días a partir de la fecha de recepción, los Datos funcionarán correctamente de acuerdo con la documentación por escrito que los acompaña, y que (b) cualquier servicio de ayuda suministrado por NAV2 estará en sustancial conformidad con la documentación por escrito que NAV2 le suministró y que los ingenieros del servicio de ayuda de NAV2 harán todos los esfuerzos comercialmente razonables para solucionar cualquier problema que pudiera tener.

## **Derecho de compensación para el cliente**

La responsabilidad total de NAV2 y de sus proveedores respecto de su única compensación será, según el criterio exclusivo de NAV2, (a) el reembolso del precio pagado, si así corresponde, o (b) la reparación o remplazo de los Datos que contravengan la Garantía limitada de NAV2, siempre que estos sean devueltos a NAV2 con una copia de la factura. Este Garantía limitada será nula si la falla de los Datos se produce como resultado de un accidente o del uso inadecuado o indebido de los mismos. Los Datos que hayan sido remplazados tendrán una garantía por el tiempo restante correspondiente al periodo de garantía original o por treinta (30) días, cualquiera que sea el periodo más prolongado. Ni dichas compensaciones ni ningún servicio de ayuda para el producto ofrecido por NAV2 estarán disponibles sin la prueba de compra correspondiente emitida por una fuente internacional autorizada.

## **Ninguna otra garantía:**

SALVO LA GARANTÍA LIMITADA ARRIBA MENCIONA Y EN LA MEDIDA QUE ASÍ LO PERMITA LA LEGISLACIÓN VIGENTE, NAV2 Y SUS LICENCIATARIOS (INCLUYENDO SUS LICENCIATARIOS O PROVEEDORES) RECHAZAN CUALQUIER GARANTÍA, EXPRESA O IMPLÍCITA, DE CALIDAD, DESEMPEÑO, COMERCIALIZACIÓN, ADECUACIÓN PARA UN FIN PARTICULAR, PROPIEDAD O INCUMPLIMIENTO. Ciertas exclusiones de garantía pueden no estar permitidas según la legislación vigente, por lo tanto, en este sentido, la exclusión anterior puede no tener efecto en su caso particular.

## **Limitación de responsabilidad:**

EN LO MEDIDA QUE ASÍ LO PERMITA LA LEGISLACIÓN VIGENTE, NAV2 Y SUS LICENCIATARIOS (INCLUYENDO SUS LICENCIATARIOS O PROVEEDORES) NO SERÁN RESPONSABLES ANTE USTED RESPECTO A: CUALQUIER QUEJA, DEMANDA O ACCIÓN, SIN IMPORTAR LA NATURALEZA DE LA QUEJA, DEMANDA O ACCIÓN QUE DENUNCIE CUALQUIER PÉRDIDA, LESIÓN O DAÑO, DIRECTO O INDIRECTO, PRODUCTO DEL USO O POSESIÓN DE LA INFORMACIÓN; O DE CUALQUIER PÉRDIDA DE GANANCIAS, INGRESOS, CONTRATOS O AHORROS, O CUALQUIER OTRO DAÑO DIRECTO, INDIRECTO, INCIDENTAL ESPECIAL O RESULTANTE QUE SURJA DEL USO O DE LA INCAPACIDAD DE USO DE ESTA INFORMACIÓN, CUALQUIER DEFECTO EN LA INFORMACIÓN O LA VIOLACIÓN DE ESTOS TÉRMINOS Y CONDICIONES, YA SEA QUE DICHA VIOLACIÓN ESTÉ EXPRESADA BAJO CONTRATO O EXTRA CONTRACTUALMENTE O ESTÉ BASADA EN UNA GARANTÍA, INCLUSO CUANDO NAV2 O SUS LICENCIATARIOS HAYAN SIDO ADVERTIDOS DE LA POSIBILIDAD DE TALES DAÑOS. BAJO NINGUNA CIRCUNSTANCIA LA RESPONSABILIDAD DE NAV2 O LA DE SUS PROVEEDORES SUPERARÁ EL PRECIO PAGADO EN VIRTUD DEL PRESENTE DOCUMENTO. Ciertas exclusiones de responsabilidad pueden no estar permitidas según la legislación vigente, por lo tanto, en este sentido, la exclusión anterior puede no tener efecto en su caso particular.

## **Control de exportación**

Usted acepta no exportar a ninguna parte, ninguna parte de los Datos proporcionados o ningún producto del mismo, salvo en cumplimiento con, y con todas las licencias y aprobaciones requeridas por las leyes, reglas y reglamentos de exportación aplicables.

## **Protección de la propiedad intelectual**

Los Datos son propiedad de NAV2 y de sus proveedores y se encuentran protegidos por derechos de autor y por otras leyes y tratados de propiedad intelectual aplicables. Los Datos se suministran exclusivamente bajo una licencia de uso, no para la venta.

## **Integridad del Acuerdo**

Estos términos y condiciones constituyen el acuerdo total entre NAV2 (y sus licenciarios, incluyendo a sus licenciarios y proveedores) y usted en lo relativo al objeto del acuerdo, y sustituye cualquier o todo acuerdo escrito u oral previamente existente entre nosotros en lo relativo al objeto del mismo.

## **Legislación aplicable**

Los términos y condiciones antes mencionados serán regidos por las leyes de la República Popular de China, sin que proceda la aplicación de lo dispuesto en ellos (i) en materia de conflicto de derecho, o (ii) la Convención de las Naciones Unidas sobre los Contratos Compraventa Internacional de Mercaderías, la cual queda explícitamente excluida. Cualquier disputa que surja de o esté relacionada con los Datos suministrados mediante el presente documento será enviada a la Comisión Internacional de Arbitraje Económico y Comercial de Shanghai para su arbitraje.

# Apéndices

## **Derechos de autor de Gracenote®**

Datos relacionados con CD y música de Gracenote, Inc., derechos de autor © 2000-2007 Gracenote. Software de Gracenote, derechos de autor © 2000-2007 Gracenote. Este producto y servicio puede incluir una o más de las siguientes patentes de EE.UU.: n.º 5.987.525, n.º 6.061.680, n.º 6.154.773, n.º 6.161.132, n.º 6.230.192, n.º 6.230.207, n.º 6.240.459, n.º 6.330.593 y otras patentes emitidas o pendientes de publicación. Algunos servicios suministrados bajo licencia de Open Globe, Inc. para la patente de EE. UU.: n.º 6.304.523.

Gracenote y CDDB son marcas registradas de Gracenote. El logo y el logotipo de Gracenote, y el logotipo "Powered by Gracenote™" son marcas registradas de Gracenote.

## ***Acuerdo de licencia de usuario final para Gracenote® (EULA)***

Este dispositivo incluye software de Gracenote, Inc. Empresa con dirección en :2000 Powell Street Emeryville, California 94608 ("Gracenote").

El software de Gracenote (en lo sucesivo, el "Software de Gracenote") permite que este dispositivo realice identificación de disco y archivos de música y obtenga información relacionada con música, incluyendo información de nombre, artista, canción y álbum (en lo sucesivo, "Datos de Gracenote"), de los servidores en línea (en lo sucesivo, "Servidores de Gracenote") y que el dispositivo ejecute otras funciones. Puede usar los Datos de Gracenote solo por medio de las funciones de usuario final previstas para este dispositivo

Este dispositivo puede incluir contenido perteneciente a los proveedores de Gracenote. Si así es el caso, todas las restricciones establecidas en el presente en lo relativo a los Datos de Gracenote también se deberán aplicar a dicho contenido y los proveedores de dicho contenido estarán autorizados a recibir todos los beneficios y protecciones aquí establecidos, disponibles para Gracenote

Usted acepta que usará el contenido de Gracenote (en lo sucesivo, "Contenido de Gracenote"), Datos de Gracenote, Software de Gracenote y Servidores de Gracenote solamente para uso personal, y no comercial. Usted acepta que no asignará, copiará, transferirá o transmitirá el Contenido de Gracenote, Software de Gracenote o Datos de Gracenote (excepto en una etiqueta asociada con un archivo de música) a ningún tercero. USTED ACEPTA QUE NO USARÁ O EXPLOTARÁ EL CONTENIDO DE GRACENOTE, DATOS DE GRACENOTE, SOFTWARE DE GRACENOTE O SERVIDORES DE GRACENOTE, DE NINGUNA OTRA MANERA A LA EXPRESAMENTE PERMITIDA POR EL PRESENTE DOCUMENTO.

Usted acepta que sus licencias no exclusivas para usar el Contenido de Gracenote, Datos de Gracenote, Software de Gracenote y Servidores de Gracenote finalizará si viola estas restricciones. Si su licencia finaliza, usted acepta finalizar cualquier y todo uso del Contenido de Gracenote, Datos de Gracenote, Software de Gracenote y Servidores de Gracenote. Gracenote, a su vez, se reserva todos los derechos de los Datos de Gracenote, Software de Gracenote y Servidores de Gracenote y Contenido de Gracenote, incluyendo todos los derechos de propiedad. Bajo ninguna circunstancia Gracenote será responsable de efectuarle ningún pago por ninguna información que usted entregue, incluyendo el material con

# Apéndices

derechos de autor o la información de archivos de música. Usted acepta que Gracenote pueda imponer sus respectivos derechos, en forma colectiva o individual, en este acuerdo ante usted, en nombre directo de la compañía.

Gracenote usa un identificador único para rastrear consultas para fines estadísticos. El objetivo de un identificador numérico asignado al azar es permitir que Gracenote cuente las consultas sin saber nada sobre su persona. Para obtener más información relacionada con la Política de Privacidad de Gracenote, consulte la siguiente página web: [www.gracenote.com](http://www.gracenote.com).

SE LE OTORGA LICENCIA DEL SOFTWARE DE GRACENOTE, DE CADA ELEMENTO DE DATOS DE GRACENOTE Y DEL CONTENIDO DE GRACENOTE "COMO ESTÁ". GRACENOTE NO DA NINGUNA REPRESENTACIÓN O GARANTÍA, EXPRESA O IMPLÍCITA, CON RESPECTO A LA PRECISIÓN DE CUALQUIERA DE LOS DATOS DE GRACENOTE DE LOS SERVIDORES DE GRACENOTE O DEL CONTENIDO DE GRACENOTE. GRACENOTE, EN FORMA COLECTIVA E INDIVIDUAL, SE RESERVA EL DERECHO DE ELIMINAR DATOS O CONTENIDO DE LOS SERVIDORES CORRESPONDIENTES A LAS COMPAÑÍAS O, EN EL CASO DE GRACENOTE, DE CAMBIAR LAS CATEGORÍAS DE DATOS POR CUALQUIER MOTIVO QUE GRACENOTE CONSIDERE SUFICIENTE. NO SE OTORGA NINGUNA GARANTÍA DE QUE EL CONTENIDO DE GRACENOTE, EL SOFTWARE DE GRACENOTE O LOS SERVIDORES DE GRACENOTE NO CONTENGAN ERRORES O QUE EL FUNCIONAMIENTO DEL SOFTWARE DE GRACENOTE O DE LOS SERVIDORES DE GRACENOTE SERÁ ININTERRUMPIDO. GRACENOTE NO ESTÁ OBLIGADO A SUMINISTRARLE NINGÚN TIPO DE DATO MEJORADO O ADICIONAL QUE GRACENOTE PUDIERA ELEGIR SUMINISTRAR EN EL FUTURO Y TIENE LA

LIBERTAD PARA DESCONTINUAR LOS SERVICIOS EN LÍNEA EN CUALQUIER MOMENTO. GRACENOTE RECHAZA TODA GARANTÍA, EXPRESA O IMPLÍCITA, INCLUYENDO, PERO SIN LIMITARSE A, GARANTÍAS IMPLÍCITAS DE COMERCIABILIDAD O ADECUACIÓN PARA UN FIN PARTICULAR, TÍTULO E INCUMPLIMIENTO. GRACENOTE TAMPOCO GARANTIZA LOS RESULTADOS QUE SE OBTENDRÁN DEL USO DEL SOFTWARE DE GRACENOTE O DE CUALQUIER SERVIDOR DE GRACENOTE. GRACENOTE NO SERÁ RESPONSABLE DE NINGÚN DAÑO RESULTANTE O INCIDENTAL O DE CUALQUIER PÉRDIDA DE UTILIDAD O GANANCIA POR CUALQUIER OTRO MOTIVO.

© Gracenote 2007.

## **Vehículos equipados solo con SYNC: Estados Unidos de América y México**

FCC ID: KMHSG1G1

IC: 1422A-SG1G1

### **México**

Modelo: KMHSG1P1

NOM-121-SCT1-2009

El funcionamiento de este equipo está sujeto a las siguientes dos condiciones: (1) Este equipo o dispositivo no debería causar interferencias nocivas, y (2) este equipo o dispositivo debe aceptar cualquier interferencia, incluyendo las interferencias que pudieran causar un funcionamiento no deseado.

## **Vehículos equipados con SYNC con pantalla táctil/My Touch**

FCC ID: KMHSYNCG2

IC: 1422A-SYNCG2

# Apéndices

Este dispositivo cumple con la Parte 15 de las normas de la Comisión Federal de Comunicaciones (FCC, Federal Communications Commission) y con la norma RSS-210 del Ministerio de Industria de Canadá (IC, Industry Canada). El funcionamiento está sujeto a las siguientes dos condiciones: (1) Este dispositivo no debería causar interferencias nocivas, y (2) este dispositivo debe aceptar cualquier interferencia recibida, incluyendo las interferencias que pudieran causar un funcionamiento no deseado.

## PELIGRO



Los cambios o las modificaciones que no estén expresamente aprobadas por la parte responsable del cumplimiento podrían invalidar la autoridad del usuario para operar el equipo. El término "IC" antepuesto al número de certificación de radio, solo significa que se cumplen las especificaciones técnicas del Ministerio de Industria de Canadá.

La antena empleada para este transmisor no debe colocarse ni operarse junto con ninguna otra antena o equipo de transmisión.

## APROBACIONES

Homologación: H-13832

E207834

Homologación: H-13972

E207823

Canadá

CMIIT ID: 2014DJ5037

E207827

China



E206304

Unión Europea

[KR586013500] Certificate No: 37054/  
SDPPI/2014

E207828

Indonesia

# Apéndices

Type Approval No.: TRC/LPD/2014/165  
Equipment Type: Low Power Device  
(LPD)

E207829

Jordania

Complies with  
IDA Standards  
[KR586013500] Registration Number:  
N3499-14  
Ford Dealer License Number: DA 00461

E207832

Singapur

RLV-COA2140373

E207833

México



TA-2014/1357

Approved

E206300

Sudáfrica

AGREE PAR L'ANRT MAROC  
MR 9522 ANRT 2014  
08/08/2014

E207831

Marruecos



CCAB14LP4760T0



MSIP-RRM-TAL-86013500

E206301

Corea del Sur

E206303





E206302

Taiwán



023

E206305

Ucrania

FCC-ID:KR586013500

E207830

Estados Unidos

# Índice alfabético

## A

### A/C

Véase: Climatización.....88

### ABS

Véase: Frenos.....128

### Accesorios

Véase: Recomendación de las piezas de repuesto.....10

Acerca de este manual.....7

Active City Stop.....151

Activación y desactivación del sistema.....152

Principio de funcionamiento.....151

Airbag del acompañante.....28

Airbag del conductor.....28

Airbags laterales.....28

### Aire acondicionado

Véase: Climatización.....88

Ajuste de la altura de los cinturones de seguridad.....25

### Ajuste de las ópticas delanteras

Véase: Alineación de los faros.....189

Ajuste del volante de dirección.....52

### Alarma

Véase: Alarma antirrobo - Vehículos con: Alarma perimetral.....49

Véase: Alarma antirrobo - Vehículos con: Sensor interno.....50

### Alarma antirrobo - Vehículos con:

Alarma perimetral.....49

Activación de la alarma.....49

Desactivación de la alarma.....49

### Alarma antirrobo - Vehículos con: Sensor interno.....50

Activación de la alarma.....51

Desactivación de la alarma.....51

Disparo de la alarma.....50

Protección total y parcial.....50

Sistema de alarma.....50

### Alineación de los faros.....189

Ajuste horizontal.....191

Ajuste vertical.....189

### Alzacrystales eléctricos.....66

Ascenso de un sólo toque.....66

Descenso de un sólo toque.....66

Función de rebote.....66

Relé de accesorios.....67

Traba de ventanilla.....66

Apéndices.....355

Apertura sin llave.....46

Desactivación de llaves.....48

Destabar el vehículo.....47

Información general.....46

Llave pasiva.....46

Trabar el vehículo.....46

Trabar y destabar las puertas con la hoja de la llave.....48

Apertura y cierre del capó.....178

Apertura y cierre globales.....67

Apertura global.....68

Cierre global.....68

Aplicaciones.....326

Apoyacabezas.....97

Ajuste de los apoyacabezas.....98

Desmontaje de los apoyacabezas.....98

Aprobaciones.....380

### Arandelas

Véase: Limpiaparabrisas y lavaparabrisas.....55

### Arranque con cables de

emergencia.....163

Para arrancar el motor.....164

Para conectar los cables auxiliares.....163

Arranque de un motor Nafta.....110

Apagado automático.....111

Detención del motor cuando el vehículo

está en movimiento.....112

Detención del motor cuando el vehículo no

está en movimiento.....111

El motor no arranca.....111

Información importante de

ventilación.....112

Protección contra gases de escape.....112

Vehículos con arranque sin llave.....111

Vehículos con llave de encendido.....110

Arranque y parada del motor.....106

Información general.....106

Asientos.....97

Asientos de ajuste eléctrico.....99

Asientos de ajuste manual.....99

Cómo ajustar el soporte lumbar.....99

Asientos traseros.....100

Rebatimiento de los respaldos.....100

# Índice alfabético

Asistencia de arranque en pendientes.....	130
Activación y desactivación del sistema.....	131
Uso del sistema de arranque asistido en pendientes.....	130
Asistencia de estacionamiento delantero.....	135
Asistencia de estacionamiento trasera.....	135
Ayuda de estacionamiento.....	134
Funcionamiento.....	134
Ayudas a la conducción.....	150

## B

Bajo el capó - Vista de conjunto - 1.6L Duratec-16V (Sigma).....	180
Bajo el capó - Vista de conjunto - 2.0L Duratec-HE (MI4).....	181
Bajo nivel de combustible.....	114
Batería	
Véase: Cambio de la batería de 12 V.....	186
Bloqueo del volante de dirección - Vehículos con: Botón de arranque sin llave.....	109
Desbloqueo del volante de dirección.....	109
Bloqueo del volante de dirección - Vehículos sin: Botón de arranque sin llave.....	110
Bloqueo y desbloqueo.....	41
Activación y desactivación del bloqueo y el desbloqueo automáticos.....	43
Apertura del portón trasero o el baúl.....	44
Bloqueo automático.....	43
Control remoto.....	41
Desactivación de llaves pasivas.....	43
Desbloqueo automático.....	43
Desbloqueo inteligente para llaves pasivas.....	42
Desbloqueo inteligente para llaves retráctiles remotas.....	42
Economizador de batería.....	44
Ingreso iluminado.....	44
Salida iluminada.....	44
Seguros eléctricos de las puertas.....	41
Borrado de toda la información de MyKey.....	37

Botón de arranque sin llave.....	106
Arranque del vehículo.....	107
Arranque rápido.....	109
Detención del motor cuando el vehículo está en movimiento.....	109
Detención del motor cuando el vehículo no está en movimiento.....	108
El motor no arranca.....	107
Encendido del motor a modo accesorio.....	107

## C

Caja de cambios automática.....	122
Aprendizaje adaptable de la Caja de cambios automática.....	127
Caja de cambios automática SelectShift™.....	124
Palanca de liberación para la posición de estacionamiento de emergencia.....	125
Posiciones de la palanca de cambios.....	123
Si el vehículo queda atascado en barro o nieve.....	127
Caja de cambios.....	121
Caja de cambios	
Véase: Caja de cambios.....	121
Caja de cambios manual.....	121
Arranque del vehículo.....	121
Estacionamiento del vehículo.....	122
Marcha atrás.....	122
Uso del embrague.....	121
Velocidades de cambio recomendadas.....	121
Calefacción	
Véase: Climatización.....	88
Calidad del combustible.....	114
Cámara retrovisora.....	145
Uso del sistema de cámara de estacionamiento trasera.....	145
Cámara retrovisora	
Véase: Cámara retrovisora.....	145
Cambio de fusibles.....	176
Fusibles.....	176
Cambio de la batería de 12 V.....	186
Cambio de lámparas.....	192
Faro.....	192
Faro antiniebla delantero.....	194
Faro antiniebla trasero.....	197

# Índice alfabético

Luces LED.....	197	Compartimentos guardaobjetos.....	104
Luces traseras.....	194	Comprobación del aceite de la caja de cambios automática.....	184
Cambio de las escobillas de los limpiaparabrisas.....	188	Comprobación del aceite de motor.....	182
Cambio de la escobilla del limpiaparabrisas trasero.....	189	Reposición de aceite del motor.....	182
Cambio de las escobillas del limpiaparabrisas.....	188	Comprobación de las escobillas del limpiaparabrisas.....	188
Cambio del filtro de aire del motor.....	199	Comprobación del estado del sistema MyKey.....	39
Cambio de una rueda.....	208	Distancia MyKey.....	39
Crique del vehículo.....	210	Número de llaves de administrador.....	39
Desmontaje de la tapa de la rueda.....	213	Número de MyKeys.....	39
Desmontaje de una rueda.....	213	Comprobación del fluido del lavaparabrisas.....	186
Ensamblaje de la llave de rueda.....	212	Comprobación del líquido de embrague - Transmisión manual.....	185
Montaje de una rueda.....	214	Comprobación del líquido de frenos.....	185
Puntos de apoyo para el crique y puntos de elevación.....	211	Comprobación del líquido refrigerante Véase: Comprobación del líquido refrigerante de motor.....	183
Tuercas de rueda.....	208	Comprobación del líquido refrigerante de motor.....	183
Vehículos con rueda de auxilio.....	208	Incorporación de refrigerante.....	184
Capacidades y especificaciones - 1.6L		Computadora de abordó.....	81
Duratec-16V (Sigma).....	233	Autonomía.....	81
Capacidades.....	233	Consumo promedio de combustible.....	81
Especificaciones.....	233	Odómetro del viaje.....	81
Capacidades y especificaciones - 2.0L		Reconfiguración de la computadora de abordó.....	81
Duratec-HE (MI4).....	234	Temperatura del aire exterior.....	81
Capacidades.....	234	Temporizador de viaje.....	81
Especificaciones.....	235	Todos los valores.....	81
Capacidades y especificaciones.....	217	Conducción económica.....	159
Carga de combustible.....	115	Accesorios.....	160
Cargar combustible.....	116	Anticipación.....	160
Tapa del depósito de combustible.....	116	Cambio de velocidad.....	159
Tapón del depósito de combustible.....	116	Presiones de los neumáticos.....	159
Catalizador.....	115	Sistemas eléctricos.....	160
Conducción con convertidor catalítico.....	115	Velocidad eficiente.....	160
Centro de mensajes		Conducción por agua.....	160
Véase: Pantallas informativas.....	78	Conector de entrada de audio.....	244
Cinturones de seguridad.....	24	Configuración.....	327
Climatización automática.....	91	Aplicaciones móviles.....	337
Control de temperatura.....	92	Asistencia de emergencia.....	334
Control de temperatura de zona dual.....	92	Bluetooth.....	330
Control de temperatura de zona única.....	92	Control por voz.....	340
Climatización.....	88		
Funcionamiento.....	88		
Climatización manual.....	89		
Combustible y carga de combustible.....	113		

# Índice alfabético

Información general.....	338	Cubierta del baúl.....	154
Modo de estacionamiento.....	341	Remoción de la cubierta.....	154
Navegación.....	335	Cubrealfombras del piso.....	161
Pantalla.....	340	Cuidado de los neumáticos.....	207
Radio.....	334	Cuidados del vehículo.....	201
Reloj.....	329		
Reproductor multimedia.....	328	<b>D</b>	
Sonido.....	328	Datos técnicos motor - 1.6L Duratec-16V	
Teléfono.....	330	(Sigma).....	217
Vehículo.....	339	Datos técnicos motor - 2.0L Duratec-HE	
Wifi.....	338	(MI4).....	218
Consejos para conducir con frenos		Desempañador de parabrisas, luneta y	
antibloqueo.....	129	espejos retrovisores.....	95
Consola central.....	104	Espejos retrovisores exteriores	
Consola del techo.....	105	términos.....	95
Consumo de combustible.....	118	Luneta térmica.....	95
Cálculo del consumo de combustible.....	118	Desmontaje de un faro delantero.....	191
Llenado del tanque.....	118	Detección de problemas de MyKey.....	39
Contrato de licencia de usuario		Diagnóstico de fallas del sistema de	
final.....	355	audio.....	246
Acuerdo de licencia de usuario final para		Diagnóstico de fallas SYNC™ 3.....	341
SYNC (EULA).....	355	Diagnóstico de fallas SYNC™.....	280
Control de estabilidad.....	133	Dimensiones del vehículo -	
Funcionamiento.....	133	4-Puertas.....	225
Control de la iluminación.....	59	Dimensiones del vehículo -	
Destello manual de los faros.....	60	5-Puertas.....	225
Luces altas de los faros.....	59	DRL	
Luces de estacionamiento.....	59	Véase: Iluminación diurna.....	61
Control de pantalla informativa.....	54		
Control de tracción.....	132	<b>E</b>	
Funcionamiento.....	132	Eco Mode.....	152
Control de velocidad		Restablecimiento del sistema Eco	
Véase: Control de velocidad crucero.....	148	Mode.....	153
Control de velocidad crucero.....	53	Tipo 1.....	152
Funcionamiento.....	148	Emergencias en el camino.....	162
Control de velocidad crucero		Encendido automático de faros.....	60
Véase: Uso del control de velocidad		Ópticas delanteras activadas por el	
crucero.....	148	limpiaparabrisas.....	60
Control por voz.....	53	Entretención.....	308
Corte de combustible.....	162	Aplicaciones.....	312
Creación de MyKey.....	36	Bluetooth Estéreo o USB.....	310
Programación/Modificación de la		CD.....	310
configuración adaptable.....	37	Fuentes.....	308
Cuadro de instrumentos.....	72	Puerto USB.....	312
Medidor de combustible.....	73	Radio AM/FM.....	309
Medidor de la temperatura del líquido			
refrigerante del motor.....	73		
Pantalla de información.....	72		

# Índice alfabético

Reproductores multimedia, formatos e información de metadatos compatibles.....	312
Equipos de comunicación móvil.....	10
Especificaciones de la dirección.....	222
Especificaciones técnicas	
Véase: Capacidades y especificaciones.....	217
Espejo retrovisor interior.....	70
Espejo con atenuación automática.....	70
Espejos	
Véase: Desempañador de parabrisas, luneta y espejos retrovisores.....	95
Espejos retrovisores exteriores.....	69
Espejos plegables eléctricos.....	69
Espejos retrovisores exteriores eléctricos.....	69
Espejos retrovisores exteriores plegables.....	69
Espejos retrovisores exteriores térmicos.....	70
Véase: Ventanillas y espejos retrovisores.....	66
Extracción de ópticas delanteras	
Véase: Desmontaje de un faro delantero.....	191
<b>F</b>	
Faros antiniebla delanteros.....	62
Faros antiniebla delanteros	
Véase: Faros antiniebla delanteros.....	62
Faros antiniebla traseros.....	62
Faros antiniebla traseros	
Véase: Faros antiniebla traseros.....	62
Faros direccionales.....	63
Filtro de aire	
Véase: Cambio del filtro de aire del motor.....	199
Filtro de polen.....	95
Freno de estacionamiento.....	129
Todos los vehículos.....	129
Vehículos con caja de cambios automática.....	129
Vehículos con caja de cambios manual.....	129
Freno de estacionamiento	
Véase: Freno de estacionamiento.....	129
Frenos.....	128
Información general.....	128
Fusibles y relés.....	166
<b>G</b>	
Glosario de símbolos.....	7
Grabación de datos de eventos	
Véase: Grabación de datos.....	9
Grabación de datos.....	9
Guardado del vehículo.....	204
Batería.....	206
Carrocería.....	205
Frenos.....	206
Información general.....	205
Motor.....	205
Neumáticos.....	206
Otras precauciones.....	206
Retiro del vehículo.....	206
Sistema de combustible.....	205
Sistema de refrigeración.....	205
Guía rápida.....	12
<b>H</b>	
Historial de manejo del ABS	
Véase: Consejos para conducir con frenos antibloqueo.....	129
Hojas del limpiador	
Véase: Comprobación de las escobillas del limpiaparabrisas.....	188
<b>I</b>	
Iluminación diurna.....	61
Iluminación.....	59
Indicadores y luces de advertencia.....	73
Indicador de advertencia de las luces altas.....	75
Indicador de cambio.....	76
Indicador de control de estabilidad desactivado.....	76
Indicador de información.....	75
Indicador del control de velocidad crucero.....	74
Indicador de los faros antiniebla delanteros.....	75
Indicador de luces antiniebla traseras.....	76

# Índice alfabético

Indicador de óptica delantera y de luz de estacionamiento.....	75
Luces direccionales.....	74
Luz de advertencia de abrocharse el cinturón de seguridad.....	75
Luz de advertencia de la batería.....	74
Luz de advertencia del aceite del motor.....	75
Luz de advertencia del airbag delantero.....	75
Luz de advertencia del control de estabilidad.....	76
Luz de advertencia del sistema de frenos.....	74
Luz de advertencia del sistema de frenos antibloqueo.....	74
Luz de advertencia de nivel bajo de combustible.....	75
Luz indicadora de mal funcionamiento.....	76
Poco líquido limpiaparabrisas.....	75
Portón trasero abierto.....	75
Puerta mal cerrada.....	74
Información general del control de la climatización interior.....	93
Calefacción rápida del interior.....	93
Configuración recomendada de la calefacción.....	94
Configuración recomendada del enfriamiento.....	94
Consejos generales.....	93
Desempañado de las ventanas laterales en climas fríos.....	95
Enfriamiento rápido del interior.....	94
Información general sobre radiofrecuencias.....	30
Inmovilizador del motor Véase: Sistema pasivo antirrobo.....	49
Instalación de los sistemas de seguridad para niños.....	17
Asientos auxiliares.....	18
Asientos para niños en función de su masa corporal.....	17
Colocación de asiento para niños con correa superior.....	19
Puntos de anclaje de correa superior, 4 puertas.....	19
Puntos de anclaje de correa superior, 5 puertas.....	19
Puntos de anclaje ISOFIX.....	19
Intermitentes.....	64
Interruptor de encendido.....	106
Interruptor de encendido Véase: Interruptor de encendido.....	106
Introducción.....	7
<b>L</b>	
Lavado Véase: Limpieza del exterior del vehículo.....	201
Lavafaros.....	58
Lavaparabrisas.....	57
Limitador de la velocidad.....	150
Principio de funcionamiento.....	150
Uso del sistema.....	150
Limpialuneta y lavaluneta.....	57
Lavaluneta.....	58
Limpialuneta.....	57
Limpiaparabrisas automático.....	56
Limpiaparabrisas.....	55
Barrido intermitente.....	55
Limpiaparabrisas dependiente de la velocidad.....	56
Limpiaparabrisas y lavaparabrisas.....	55
Limpieza de las ventanillas y escobillas.....	202
Limpieza del exterior del vehículo.....	201
Limpieza de franjas o gráficos.....	201
Limpieza de la luneta trasera.....	201
Limpieza de las molduras cromadas.....	201
Limpieza de los faros.....	201
Preservación de la pintura de la carrocería.....	201
Limpieza del interior.....	202
Cinturones de seguridad.....	203
Compartmentos de almacenamiento, posavasos y ceniceros.....	204
Interiores de cuero.....	203
Luneta trasera.....	203
Microfibra de gamuza.....	203
Pantallas del tablero de instrumentos, pantallas LCD y pantallas de radio.....	203

# Índice alfabético

Tela, alfombras, asientos de tela, techos interiores y alfombras de piso.....	202
Limpieza de llantas.....	204
Llantas y neumáticos.....	207
Llaves y mandos a distancia.....	30
Localización de la caja de fusibles.....	166
Caja de fusibles del baúl.....	166
Caja de fusibles del compartimento del motor.....	166
Caja de fusibles del habitáculo.....	166
Luces con retardo de seguridad.....	61
Luces interiores.....	64
Luces interiores delanteras.....	64
Luces intermitentes de emergencia.....	162
<b>M</b>	
Mando a distancia - Vehículos con:	
Acceso remoto.....	30
Cambio de la batería del control remoto.....	31
Llave de acceso inteligente.....	30
Programación de un control remoto nuevo.....	31
Ubicación del vehículo.....	32
Mando a distancia - Vehículos con: Llave retráctil remota.....	32
Cambio de la batería del control remoto.....	32
Programación de un control remoto nuevo.....	32
Reprogramación de la función de desbloqueo.....	32
Ubicación del vehículo.....	33
Mando del sistema de audio.....	52
Buscar, Siguiente o Anterior.....	53
Mantenimiento.....	178
Información general.....	178
Matafuegos.....	162
Mensajes de información.....	81
Active City Stop.....	82
Airbag.....	82
Alarma.....	82
Asistencia de arranque en pendientes.....	83
Asistencia de estacionamiento.....	86
Batería y sistema de carga.....	82
Dirección asistida.....	86
Freno de mano.....	86
Indicador de mensajes.....	81
Luces.....	84
Mantenimiento.....	84
Motor.....	83
MyKey.....	85
Protección para ocupantes.....	86
Seguros para niños.....	83
Sistema de arranque.....	87
Sistema de control de la presión de los neumáticos.....	87
Transmisión.....	87
Vehículo sin llave.....	83
Modo correcto de sentarse.....	97
Modo de abrocharse los cinturones de seguridad.....	24
Uso de los cinturones de seguridad durante el embarazo.....	25
MyKey.....	35
Funcionamiento.....	35
<b>N</b>	
Navegación.....	318
Actualizaciones del mapa de navegación.....	326
Menú de navegación.....	323
Modo de mapa.....	319
Modos de destino.....	320
Puntos intermedios.....	325
Neumáticos	
Véase: Llantas y neumáticos.....	207
Nivelación de los faros.....	62
Número de identificación del vehículo.....	231
Número del motor - 1.6L Duratec-16V (Sigma).....	232
Número del motor - 2.0L Duratec-HE (MI4).....	233
<b>P</b>	
Pantalla de inicio.....	300
Pantallas informativas.....	78
Información general.....	78
Parasoles.....	70
Espejo del parasol.....	70



# Índice alfabético

PATS	
Véase: Sistema pasivo antirrobo.....	49
Pequeñas reparaciones de la pintura.....	204
Pesos - 4-Puertas.....	223
Pesos - 5-Puertas.....	224
Placa de identificación del vehículo.....	230
Portón trasero manual.....	45
Apertura del portón trasero.....	45
Cierre del portón trasero.....	46
Portón trasero	
Véase: Portón trasero manual.....	45
Posavasos.....	104
Posicionamiento del sistema de seguridad para niños.....	20
Precauciones con bajas temperaturas.....	160
Precauciones de seguridad.....	113
Presiones de los neumáticos.....	215
Puertas y seguros.....	41
Puertos de multimedia.....	245
Puerto USB.....	245
Puntos de remolque.....	155
Puntos de sujeción para equipos de remolque - 4-Puertas.....	227
4-Puertas.....	228
Puntos de sujeción para equipos de remolque - 5-Puertas.....	229
5-Puertas.....	230
<b>R</b>	
Recomendación de las piezas de repuesto.....	10
Garantía de las piezas de repuesto.....	10
Mantenimiento programado y reparaciones mecánicas.....	10
Recomendaciones para la conducción.....	159
Recordatorio de cinturones de seguridad.....	26
Reemplazo de una llave extraviada o un mando a distancia.....	34
Rejillas de ventilación.....	88
Difusores de aire centrales.....	88
Difusores de aire laterales.....	89
Rejillas de ventilación	
Véase: Rejillas de ventilación.....	88
Relaciones de transmisión - 1.6L Duratec-16V (Sigma), Transmisión manual.....	219
Relaciones de transmisión - 2.0L Duratec-HE (MI4), Transmisión automática.....	220
Relaciones de transmisión - 2.0L Duratec-HE (MI4), Transmisión manual.....	221
Remolque con grúa	
Véase: Transporte del vehículo.....	155
Remolque del vehículo sobre las cuatro ruedas - Transmisión automática.....	156
Remolque de emergencia.....	157
Remolque del vehículo sobre las cuatro ruedas - Transmisión manual.....	156
Remolque.....	155
Rendimiento deficiente del motor.....	159
Reóstató de iluminación del cuadro de instrumentos.....	61
Revisión del aceite	
Véase: Comprobación del aceite de motor.....	182
Rodaje inicial.....	159
Frenos y embrague.....	159
Motor.....	159
Neumáticos.....	159
Rodaje inicial	
Véase: Rodaje inicial.....	159
<b>S</b>	
Seguridad para niños.....	17
Seguridad.....	49
Seguros eléctricos de las puertas	
Véase: Bloqueo y desbloqueo.....	41
Seguros para niños.....	23
Lado derecho.....	23
Lado izquierdo.....	23
Señales acústicas de aviso e indicadores.....	76
Faros encendidos.....	76
Llave afuera del vehículo.....	76
Medidor de combustible.....	76
Recordatorio de cinturón de seguridad.....	77

# Índice alfabético

Recordatorio de nivel bajo de combustible.....	77
Transmisión automática.....	76
Servicios y aplicaciones SYNC™.....	266
SYNC AppLink.....	266
Sistema de alerta postcolisión.....	164
Sistema de audio.....	236
Información general.....	236
Sistema de control de emisiones.....	119
Diagnóstico a bordo (EOBD).....	120
Sistema de control de la presión de los neumáticos.....	207
Reiniciación del sistema.....	208
Sistema de estacionamiento por ultrasonido.....	138
Desactivación de la función de Asistencia de estacionamiento activo.....	143
Diagnóstico de fallas del sistema.....	143
Estacionamiento en paralelo, estacionamiento perpendicular, asistencia de salida en paralelo.....	138
Sistema de lavado de autos	
Véase: Limpieza del exterior del vehículo.....	201
Sistema de seguridad pasivo.....	27
Funcionamiento.....	27
Sistema lateral de sensores.....	136
Indicación de distancia.....	137
Sistema pasivo antirrobo.....	49
Activación del inmovilizador del motor.....	49
Desactivación del inmovilizador del motor.....	49
Llaves codificadas.....	49
Principio de funcionamiento.....	49
SYNC™ 3.....	292
Información general.....	292
SYNC™ .....	247
Información general.....	247
<b>T</b>	
Tabla de especificaciones de las lámparas.....	197
Tabla de especificaciones de los fusibles.....	167
Caja de fusibles del baúl.....	173
Caja de fusibles del compartimento del motor.....	167
Caja de fusibles del habitáculo.....	171
Techo solar.....	70
Apertura y cierre del techo solar.....	71
Función de rebote.....	71
Ventilación con el techo solar.....	71
Techo solar	
Véase: Techo solar.....	70
Teléfono.....	312
Conectividad con smartphone.....	317
Durante una llamada telefónica.....	316
Emparejamiento del teléfono celular por primera vez.....	313
Mensajes de texto.....	317
Menú de teléfono.....	314
Realización de llamadas.....	315
Recepción de llamadas.....	316
Tomacorrientes auxiliares.....	103
Tomacorriente CC de 12 volts.....	103
Ubicación.....	103
Traba del capó	
Véase: Apertura y cierre del capó.....	178
Véase: Apertura y cierre del capó.....	178
Transporte de carga.....	154
Información general.....	154
Transporte del vehículo.....	155
Triángulo reflectante de emergencia.....	162
Tuercas de las ruedas	
Véase: Cambio de una rueda.....	208
Tuercas de las ruedas.....	216
Tuercas de rueda	
Véase: Cambio de una rueda.....	208
<b>U</b>	
Unidad de audio - Vehículos con: AM/FM/CD/SYNC/Pantalla táctil	
Sony.....	240
Estructura del menú.....	241
Unidad de audio - Vehículos con: AM/FM/CD/SYNC.....	237
Unidad de audio - Vehículos con: SYNC 3.....	243

# Índice alfabético

Uso del control de estabilidad.....	133
Activar y desactivar el sistema mediante los controles de la pantalla de información.....	133
Uso del control de tracción.....	132
Activar y desactivar el sistema mediante los controles de la pantalla de información.....	132
Uso del control de velocidad	
cruce.....	148
Activación del control de velocidad cruce.....	148
Desactivación del control de velocidad cruce.....	149
Uso del reconocimiento de voz.....	249
Comandos de configuración de voz.....	306
Comandos de voz de navegación.....	305
Comandos de voz para aplicaciones móviles.....	306
Comandos de voz para el control de audio.....	302
Comandos de voz para teléfonos.....	303
Inicio de una sesión de voz.....	249
Interacción y retroalimentación del sistema.....	250
Sugerencias útiles.....	249
Uso de MyKey con sistemas de arranque remotos.....	39
Uso de SYNC™ con el reproductor multimedia.....	270
¿Qué canción es esa?.....	272
Acceso a la biblioteca de canciones del USB.....	275
Audio de entrada de línea.....	278
Comandos de voz para el control de las fuentes de audio.....	278
Comandos de voz para el control de multimedia.....	272
Conexión de un reproductor multimedia al puerto USB.....	271
Dispositivos Bluetooth y Configuración del sistema.....	280
Funciones del menú multimedia.....	274
USB 2.....	278
Uso de comandos de voz.....	277
Uso de SYNC™ con el teléfono.....	252
Acceso a la configuración del teléfono celular.....	261
Acceso a las funciones a través del menú del teléfono celular.....	258
Comandos de voz de teléfonos celulares.....	254
Emparejamiento de teléfonos celulares adicionales.....	253
Emparejamiento de un teléfono celular por primera vez.....	252
Mensajes de texto.....	259
Menú de dispositivos Bluetooth.....	263
Opciones del teléfono celular durante una llamada activa.....	256
Realización de una llamada.....	255
Recepción de llamadas.....	256

## V

Varilla indicadora de nivel de aceite - 1.6L Duratec-16V (Sigma).....	182
Varilla indicadora de nivel de aceite - 2.0L Duratec-HE (MI4).....	182
Ventanillas y espejos retrovisores.....	66
Ventilación	
Véase: Climatización.....	88
Ventilador de refrigeración del motor.....	183
Ventilador	
Véase: Ventilador de refrigeración del motor.....	183
VIN	
Véase: Número de identificación del vehículo.....	231
Vista general del interior del vehículo.....	14
Vista general del tablero de instrumentos.....	15
Vista general exterior de la parte delantera.....	12
Vista general exterior de la parte trasera.....	13
Volante de dirección.....	52



