



Llegá más lejos

Ford Argentina S.C.A.
División Asistencia al Cliente
Publicaciones Técnicas
Industria Argentina



Manual del propietario

La información que incluye esta publicación estaba aprobada al momento de enviarse a imprenta. Como parte de la política de continua mejora, Ford se reserva el derecho de cambiar especificaciones, diseño o equipamiento en cualquier momento sin previo aviso y sin incurrir en ninguna obligación ni Ford ni sus Concesionarios. Queda prohibida la reproducción, la transmisión, el almacenamiento o la traducción total o parcial de esta publicación, sea cual sea la forma o el medio empleado, sin la previa autorización escrita por parte de Ford.

© Ford Motor Company 2017

Todos los derechos reservados.

Número de pieza: P375/RANGER21/MP/

Edición: 06/2020

Nota: *Entiéndase por Ford en Argentina a Ford Argentina S.C.A., en Chile a Ford Chile SpA, en Perú a Ford Perú S.R.L., en Uruguay, Paraguay y Bolivia a Ford Motor Company.*



El papel utilizado para la impresión fue producido bajo prácticas forestales responsables y cuenta con la certificación de Cadena de Custodia FSC® (Forest Stewardship Council®).

Contenido

Introducción

Acerca de este manual	7
Glosario de símbolos	7
Grabación de datos	9
Recomendación de las piezas de repuesto	13
Equipos de comunicación móvil	14

Guía rápida

Cuadro de instrumentos	15
------------------------------	----

Seguridad para niños

Instalación de los sistemas de seguridad para niños	17
Posicionamiento del sistema de seguridad para niños	20
Seguros para niños	23

Cinturones de seguridad

Funcionamiento	24
Modo de abrocharse los cinturones de seguridad	25
Ajuste de la altura de los cinturones de seguridad	25
Recordatorio de cinturones de seguridad	26

Sistema de seguridad pasivo

Funcionamiento	27
Airbag del conductor	27
Airbag del acompañante	28
Activación y desactivación del airbag del acompañante	28
Airbags laterales	29
Airbag de rodilla del conductor	30
Airbags de cortina lateral	30

Llaves y mandos a distancia

Información general sobre radiofrecuencias	32
Mando a distancia	32
Reemplazo de una llave extraviada o un mando a distancia	36
Posición de resguardo de la llave pasiva	36

MyKey

Funcionamiento	37
Creación de MyKey	38
Borrado de toda la información de MyKey	39
Comprobación del estado del sistema MyKey	41
Uso de MyKey con sistemas de arranque remotos	42
MyKey – Solución de problemas	42

Puertas y cerraduras

Bloqueo y desbloqueo	43
----------------------------	----

Seguridad

Sistema antirrobo pasivo	47
Alarma antirrobo	47

Volante de dirección

Ajuste del volante de dirección	50
Mando del sistema de audio	50
Control por voz	51
Control de velocidad crucero - Vehículos con: Control de velocidad crucero	51
Control de velocidad crucero - Vehículos con: Control de velocidad crucero adaptativo	51
Control de pantalla informativa	51

Contenido

Limpiaparabrisas y lavaparabrisas

Limpiaparabrisas	53
Limpiaparabrisas automático	53
Lavaparabrisas	54

Iluminación

Información general	56
Control de la iluminación	56
Encendido automático de faros	57
Reóstato de iluminación del cuadro de instrumentos	57
Luces con retardo de seguridad	58
Iluminación diurna	58
Faros antiniebla delanteros	58
Nivelación de los faros	58
Intermitentes	60
Luces interiores	60
Luz ambiente	60
Luces de la caja de carga	61

Ventanillas y espejos retrovisores

Alzacristales eléctricos	62
Apertura y cierre globales	65
Espejos retrovisores exteriores	66
Espejo retrovisor interior	67
Parasoles	68

Cuadro de instrumentos

Cuadro de instrumentos	69
Indicadores y luces de advertencia	71
Señales acústicas de aviso e indicadores	76

Pantallas informativas

Información general	78
Computadora de abordo	90
Mensajes de información	91

Climatización

Climatización manual	106
Climatización automática	108
Información general del control de la climatización interior - Vehículos con: Control manual de temperatura	110
Información general del control de la climatización interior - Vehículos con: Control automático de temperatura	111
Luneta térmica	112
Espejos exteriores térmicos	112
Filtro de polen	112

Asientos

Modo correcto de sentarse	114
Apoyacabezas	114
Asientos de ajuste manual	116
Asientos de ajuste eléctrico	118
Asientos traseros	119
Asientos calefaccionados	121

Tomacorrientes auxiliares

Tomacorrientes auxiliares	122
---------------------------------	-----

Compartimentos guardaobjetos

Posavasos	124
Guantera	124
Consola central	124
Consola del techo	125
Compartimento refrigerado	125
Apoyabrazos del asiento trasero	125

Arranque y parada del motor

Información general	126
Interruptor de encendido	126
Arranque sin llave	127
Bloqueo del volante de dirección	127

Contenido

Arranque de un motor Nafta	128
Arranque de un motor Diesel	129
Desconexión del motor	130

Combustible y carga de combustible

Precauciones de seguridad	131
Calidad del combustible - Diesel	132
Calidad del combustible - Nafta	132
Bajo nivel de combustible	133
Carga de combustible	134
Consumo de combustible	137

Control de emisiones del motor

Catalizador	139
Filtro de partículas Diesel	140

Caja de cambios

Caja de cambios manual	146
Caja de cambios automática	146

Tracción en las cuatro ruedas

Funcionamiento	152
Uso de la tracción en las cuatro ruedas	152

Eje trasero

Bloqueo del diferencial electrónico	157
---	-----

Frenos

Información general	158
Consejos para conducir con frenos antibloqueo	159
Freno de estacionamiento	159
Asistencia de arranque en pendientes	160

Control de tracción

Funcionamiento	162
Uso del control de tracción	162

Control de estabilidad

Funcionamiento	163
Uso del control de estabilidad	163

Control de terreno

Funcionamiento	165
Uso del Control de descenso de pendientes	165

Ayuda de estacionamiento

Funcionamiento	167
Asistencia de estacionamiento trasera	167
Asistencia de estacionamiento delantero	168
Cámara retrovisora	169

Control de velocidad crucero

Funcionamiento	173
Uso del control de velocidad crucero	173
Uso del control de velocidad adaptativo	174

Ayudas a la conducción

Limitador de la velocidad - Vehículos con: Control de velocidad crucero	182
Limitador de la velocidad - Vehículos con: Control de velocidad crucero adaptativo	184
Alerta al conductor	186
Sistema de mantenimiento de carril	188
Reconocimiento de señales de tráfico	193
Dirección	194

Contenido

Asistente precolisión195

Transporte de carga

Información general200

Portaequipajes200

Soportes de fijación de carga201

Portón trasero

Compuerta manual203

Remolque

Conducción con un trailer204

Control de balanceo del trailer204

Capacidad de remolque205

Remolque del vehículo sobre las cuatro
ruedas207

Recomendaciones para la conducción

Rodaje inicial208

Conducción económica208

Precauciones con bajas temperaturas
.....208

Conducción por agua209

Cubrealfombras del piso209

Emergencias en el camino

Luces intermitentes de emergencia211

Matafuegos211

Triángulo reflectante de emergencia
.....211

Arranque con cables de emergencia
.....212

Transporte del vehículo214

Puntos de remolque215

Fusibles y relés

Localización de la caja de fusibles216

Tabla de especificaciones de los fusibles
.....217

Cambio de fusibles230

Mantenimiento

Información general232

Apertura y cierre del capó233

Bajo el capó - Vista de conjunto - 2.0L
Diesel234

Bajo el capó - Vista de conjunto - 2.2L
Diesel235

Bajo el capó - Vista de conjunto - 2.5L
.....236

Bajo el capó - Vista de conjunto - 3.2L
Diesel237

Varilla indicadora de nivel de aceite -
2.0L Diesel238

Varilla indicadora de nivel de aceite -
2.2L Diesel/3.2L Diesel238

Varilla indicadora de nivel de aceite -
2.5L239

Comprobación del aceite de motor239

Comprobación del líquido refrigerante
de motor240

Comprobación del líquido de frenos y
embrague241

Comprobación del fluido de la dirección
asistida242

Comprobación del fluido del
lavaparabrisas242

Separador de agua del filtro de
combustible - Vaciado - 2.0L Diesel
.....242

Separador de agua del filtro de
combustible - Vaciado - 2.2L Diesel/
3.2L Diesel243

Carga de la batería de 12 V244

Cambio de la batería de 12 V245

Comprobación de las escobillas del
limpiaparabrisas245

Cambio de las escobillas de los
limpiaparabrisas245

Cambio de lámparas246

Cuidados del vehículo

Limpieza del exterior del vehículo251

Encerado252

Contenido

Limpieza del motor	253
Limpieza de las ventanillas y escobillas	253
Limpieza del interior	254
Limpieza de los asientos de cuero	255
Pequeñas reparaciones de la pintura	256
Limpieza de llantas	256
Guardado del vehículo	257

Llantas y neumáticos

Información general	260
Cuidado de los neumáticos	260
Uso de neumáticos de invierno	266
Uso de cadenas para nieve	266
Sistema de control de la presión de los neumáticos	268
Cambio de una rueda	272
Especificaciones técnicas	279

Capacidades y especificaciones

Datos técnicos motor - 2.0L Diesel	280
Datos técnicos motor - 2.2L Diesel	281
Datos técnicos motor - 2.5L	282
Datos técnicos motor - 3.2L Diesel	283
Relaciones de transmisión	284
Pesos	286
Dimensiones del vehículo	287
Placa de identificación del vehículo	290
Número de identificación del vehículo	292
Número del motor	294
Capacidades y especificaciones	295
Tabla de especificaciones de las lámparas	297

Sistema de audio

Información general	299
Unidad de audio - Vehículos con: SYNC	300

Unidad de audio - Vehículos con: SYNC 3	304
Conector de entrada de audio	305
Puerto USB	306
Puertos de multimedia - Vehículos con: SYNC	306
Puertos de multimedia - Vehículos con: SYNC 3	307

SYNC™

Información general	308
Uso del reconocimiento de voz	310
Uso de SYNC™ con el teléfono	313
Servicios y aplicaciones SYNC™	328
Uso de SYNC™ con el reproductor multimedia	332
Diagnóstico de fallas SYNC™	340

SYNC™ 3

Información general	352
Pantalla de inicio	360
Uso del reconocimiento de voz	360
Entretenimiento	368
Climatizador	372
Teléfono	377
Navegación	384
Aplicaciones	391
Configuración	392
Diagnóstico de fallas SYNC™ 3	405

Apéndices

Contrato de licencia de usuario final	422
Declaración de conformidad	451

Introducción

ACERCA DE ESTE MANUAL

Gracias por elegir Ford. Le recomendamos que dedique un poco de su tiempo para leer este manual y conocer su vehículo. Mientras más sepa acerca de su vehículo, mayor seguridad y placer sentirá al conducirlo.



PELIGRO: Manejar mientras está distraído puede tener como consecuencia la pérdida de control del vehículo, un choque y lesiones. Le recomendamos enfáticamente que tenga extrema precaución al utilizar cualquier dispositivo que pudiera distraerlo mientras conduce. Su principal responsabilidad es la operación segura del vehículo. Recomendamos que no se utilice ningún dispositivo portátil al conducir, y se sugiere el uso de sistemas activados por voz cuando sea posible. Asegúrese de estar al tanto de todas las leyes locales correspondientes que puedan afectar el uso de dispositivos electrónicos mientras maneja.

Nota: Este manual describe las características y opciones del producto disponibles en toda la gama de modelos disponibles, incluso antes de que estén disponibles. Es posible que se describan opciones que no estén equipadas en el vehículo que compró.

Nota: Algunas de las ilustraciones de este manual pueden mostrar las funciones de la manera en que se ven en distintos modelos, por lo que algunas pueden parecerle diferentes de las de su vehículo.

Nota: Use y opere el vehículo de acuerdo con las leyes y regulaciones aplicables.

Nota: Si vende su vehículo, entregue también este manual. Es una parte esencial del vehículo.

Este manual puede calificar la ubicación de una pieza como del lado izquierdo o del lado derecho. El lado correspondiente se determina teniendo en cuenta la orientación del asiento de adelante.

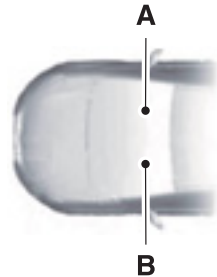

E154903

- A Lado derecho
- B Lado izquierdo

GLOSARIO DE SÍMBOLOS

A continuación, le mostramos algunos de los símbolos que pueden aparecer en su vehículo.



Alerta de seguridad



Consulte el manual del propietario



Sistema de aire acondicionado



Sistema de frenos antibloqueo



Evitar fumar, producir llamas o chispas



Batería

Introducción



Ácido de la batería



Líquido de frenos, no derivado del petróleo



Sistema de frenos



Filtro de aire del habitáculo



Controle el motor



Revisar tapón de combustible



Bloqueo de puertas para niños



Desbloqueo de puertas para niños



Anclaje inferior de asientos para niños



Anclaje para correas de sujeción de asientos para niños



Control de velocidad cruceo



No abra si está caliente



Mal funcionamiento de la dirección electrónica asistida



Filtro de aire del motor



Refrigerante del motor



Temperatura del refrigerante del motor



Aceite del motor



Gas explosivo



Advertencia del ventilador



Abrochar cinturón de seguridad



Airbag delantero



Faros antiniebla delanteros



Compartimiento de fusibles



Luces intermitentes de emergencia



Luneta térmica



Parabrisas térmico



Descongelador del parabrisas



Mecanismo interior de apertura del compartimiento de equipaje



Crique



Control de luces

Introducción



Bloquear ventanilla trasera



Advertencia de neumático con presión baja



Mantener el nivel correcto de líquido



Alarma de emergencia



Ayuda de estacionamiento



Freno de estacionamiento



Líquido de dirección hidráulica



Bloqueo de los alzacristales eléctricos



Alzacristales eléctricos



Revisión del motor a la brevedad



Airbag lateral



Control de estabilidad



Limpia y lavaparabrisas



Mantener fuera del alcance de los niños



Producto reciclable



No arrojar al cesto de basura porque el material contiene plomo



Usar gafas de seguridad durante la manipulación

GRABACIÓN DE DATOS



Respetamos su privacidad y nos comprometemos a protegerla. La información que contiene esta publicación era correcta al momento de impresión, pero, debido a que la tecnología evoluciona rápidamente, le recomendamos que visite el sitio web local de Ford para obtener la información más reciente.

Su vehículo cuenta con unidades electrónicas de control con capacidad de grabación de datos y almacenamiento permanente o temporal de datos. Estos datos podrían incluir información sobre la condición y el estado de su vehículo, los requisitos de mantenimiento del vehículo, eventos y fallas. En esta sección, se describen los tipos de datos que se pueden grabar. Algunos de los datos grabados se almacenan en registros de eventos o registros de errores.

Introducción

Nota: *Los registros de errores se restablecen después de que se realice un mantenimiento o una reparación.*

Nota: *Podemos proporcionar información en respuesta a solicitudes oficiales de la fuerza policial, de otras autoridades gubernamentales o de terceros que actúen con la debida autoridad legal o mediante un procedimiento judicial. Esta información está disponible para su uso en procesos legales.*

Los datos que se graban incluyen, por ejemplo, los siguientes:

- estados de funcionamiento de los componentes del sistema, como nivel de combustible, presión de neumático y nivel de carga de batería;
- estados de componentes y del vehículo, como velocidad de la rueda, aceleración lateral y estados del cinturón de seguridad;
- eventos o errores en sistemas principales, como luces delanteras y frenos;
- respuestas del sistema a situaciones de conducción, como implementación de la bolsa de aire y control de estabilidad; y
- condiciones ambientales, como temperatura.

Algunos de estos datos, cuando se usan junto con otra información (un informe de accidente, daños al vehículo o declaraciones de testigos oculares, por ejemplo), se pueden asociar con una persona en particular.

Datos de servicio

Nuestros proveedores recopilan datos de servicio por medio del conector de enlace de datos en su vehículo. Usan los datos de servicios (registros de errores, por ejemplo) para facilitar su trabajo cuando lleve a reparar su vehículo. Comparten estos

datos con nuestro equipo técnico, si es necesario, para que contribuyan con el diagnóstico. Además de usar esta información para realizar diagnósticos y reparaciones, compartimos datos de servicio con nuestros proveedores de servicio, como proveedores de partes, cuando sea necesario y cuando la ley lo permita, para realizar mejoras continuas o la usamos junto con otra información que tengamos sobre usted, como información de contacto, para ofrecerle productos y servicios que puedan ser de su interés según sus preferencias y donde lo permita la ley. Nuestros proveedores de servicio tienen las mismas obligaciones legales para proteger sus datos y conservarlos en conformidad con las políticas de retención de datos.

Nota: *Los centros de reparación de terceros también pueden recopilar datos de servicio por medio del conector de enlace de datos en su vehículo.*

Datos de eventos

El vehículo cuenta con un grabador de datos de eventos. El objetivo principal de un grabador de datos de eventos es grabar en determinadas situaciones de choques o cuasi accidentes, como un despliegue de los airbags o el impacto contra algún obstáculo en el camino. Estos datos ayudarán a la comprensión de la forma en que funcionaron los sistemas del vehículo. El grabador de datos de eventos está diseñado para grabar datos relacionados con la dinámica y los sistemas de seguridad del vehículo durante un período corto, generalmente, de 30 segundos o menos.

Introducción

El grabador de datos de eventos de este vehículo está diseñado para grabar datos como los siguientes:

- el funcionamiento de distintos sistemas del vehículo;
- si los cinturones de seguridad del conductor y del acompañante estaban abrochados o no;
- cuánto presionó el conductor el pedal del acelerador o el pedal del freno (si lo hizo);
- la velocidad a la que circulaba el vehículo; y
- dónde tenía posicionado el volante de dirección el conductor.

Estos datos pueden ayudar a comprender mejor las circunstancias en las que se producen los choques y las lesiones.

Nota: *El vehículo graba los datos del grabador de datos de eventos solo si se produce una situación de choque importante; el grabador de datos de eventos no graba datos en condiciones normales de manejo ni tampoco graba información personal (por ejemplo, nombre, género, edad y ubicación del choque). Sin embargo, terceras partes, como las fuerzas policiales, pueden combinar los datos del grabador de datos de eventos con el tipo de datos de identificación personal que se obtiene habitualmente durante la investigación de un choque*

Para leer los datos que haya grabado un grabador de datos de eventos, se necesita un equipo especial y acceso al vehículo o al grabador de datos de eventos. Además del fabricante del vehículo, terceras partes, como las fuerzas policiales, que disponen de dicho equipo especial, pueden leer la información si tienen acceso al vehículo o al grabador de datos de eventos.

Datos de comodidad, conveniencia y entretenimiento

Su vehículo cuenta con unidades electrónicas de control con capacidad de almacenamiento de datos según sus ajustes personalizados. Estos datos se almacenan de forma local en el vehículo o en dispositivos que conecte a su vehículo, por ejemplo, una unidad USB o un reproductor digital de música. Puede borrar algunos de estos datos o también puede elegir compartirla por medio de los servicios a los que se suscriba. Véase **Configuración** (página 392).

Datos de comodidad y conveniencia

Los datos que se graban incluyen, por ejemplo, los siguientes:

- posición de los asientos y el volante de dirección;
- ajustes del sistema de climatización;
- Presintonías radiales;

Datos de entretenimiento

Los datos que se graban incluyen, por ejemplo, los siguientes:

- música, videos o arte de tapa;
- contactos y entradas de agenda correspondientes;
- destinos de navegación; y

servicios que proveemos.

Si usa nuestros servicios, recopilamos y usamos datos (como información de la cuenta, ubicación del vehículo y características de manejo, por ejemplo) que podrían identificarlo. Transmitimos estos datos por medio de una conexión dedicada protegida. Solo recopilamos y

Introducción

usamos datos para permitirle usar los servicios a los que se suscribió, con su consentimiento y en cuanto esté permitido por ley. Para obtener más información, consulte los términos y condiciones de los servicios a los que se suscribió.

Para obtener información adicional sobre nuestra política de privacidad, visite el sitio web local de Ford.

Servicios de terceros

Le recomendamos que revise los términos y las condiciones y la información de privacidad de datos de todos los servicios a los que se ha suscrito. No nos hacemos responsables de los servicios que proveen terceros.

Vehículos con módem

El módem cuenta con un SIM. El módem envía mensajes de forma periódica para mantenerse conectado con la red del celular. Estos mensajes podrían incluir información que identifica su vehículo, el SIM y el número de serie electrónico del módem. Los proveedores de servicio de redes de celular podrían tener acceso a información adicional, por ejemplo, identificación de la torre de red celular.

Nota: *El módem continuará enviando esta información al menos que haya desactivado todos los servicios de valor agregado. Busque Preguntar a Ford en el sitio web local de Ford para encontrar más información sobre tener desactivados todos los servicios de valor agregado, o comuníquese con el Centro de Servicio al Cliente de Ford por correo electrónico con la aplicación FordPass o a la dirección de correo electrónico del sitio web local de Ford.*

Nota: *Es posible que el servicio no esté disponible o se vea interrumpido por una serie de razones, como, por ejemplo, condiciones ambientales o geográficas o debido a la cobertura del plan de datos.*

Vehículos con SYNC

Datos del dispositivo móvil

Si conecta un dispositivo móvil a su vehículo, puede mostrar datos desde su dispositivo en la pantalla táctil, como, música y arte de tapa. Puede compartir los datos del vehículo con aplicaciones móviles de su dispositivo por medio del sistema. Véase **Aplicaciones** (página 391).

La aplicación móvil funciona a través del dispositivo conectado que nos envía los datos a Estados Unidos. Esta información está cifrada e incluye el número de identificación vehicular de su vehículo, el número de serie del módulo SYNC, el odómetro, las aplicaciones activas, las estadísticas de uso y la información de depuración. Conservamos estos datos cuanto sea necesario para brindar este servicio, resolver problemas, realizar mejoras continuas y ofrecerle productos y servicios que puedan ser de su interés, según sus preferencias y en cuanto esté permitido por ley.

Si conecta un teléfono celular al sistema, el sistema crea un perfil que se asocia a dicho teléfono celular. El perfil del teléfono celular habilita más funciones móviles y una operación más eficaz. El perfil contiene, por ejemplo, datos de su libreta telefónica, mensajes de textos leídos y no leídos e historial de llamadas, incluido el historial de llamadas que recibió cuando el teléfono celular no estaba conectado al sistema.

Introducción

Si conecta un dispositivo multimedia, el sistema crea y conserva un índice del dispositivo multimedia del contenido multimedia compatible. El sistema también mantiene un breve registro de diagnóstico de aproximadamente 10 minutos de toda la actividad reciente.

El perfil del celular, el índice de dispositivos multimedia y el registro de diagnóstico permanecen en su vehículo hasta que los borre y, por lo general, podrá acceder a estos contenidos únicamente en su vehículo cuando conecte el celular o el dispositivo multimedia. Si ya no va a utilizar el sistema o el vehículo, le recomendamos que use la función de restablecimiento general para borrar la información almacenada. Véase **Configuración** (página 392).

No podrá acceder a los datos del sistema si no tiene un equipo especial y acceso al módulo del vehículo.

Para obtener información adicional sobre nuestra política de privacidad, visite el sitio web local de Ford.

Vehículos con sistema de llamada de emergencia

Cuando el sistema de llamada de emergencia está activo, puede avisar a los servicios de emergencia que su vehículo colisionó y que se desplegó el airbag o se apagó la bomba de combustible. Además, algunas versiones o actualizaciones del sistema de llamada de emergencia pueden transmitirles a los operadores de los servicios de emergencia, de manera electrónica o verbal, la ubicación del vehículo u otra información detallada sobre el vehículo o la colisión, a fin de que los operadores del servicio de emergencia puedan proporcionar los servicios de emergencia adecuados. Si no desea brindar esta información, no active el sistema de llamada de emergencia.

Nota: *eCall no se puede desactivar.*

RECOMENDACIÓN DE LAS PIEZAS DE REPUESTO

El vehículo se fabricó conforme a los más altos estándares usando piezas de calidad. Le recomendamos que exija el uso de piezas de repuesto Ford y Motorcraft originales cada vez que su vehículo requiera de mantenimiento programado o de arreglos. Puede identificar las piezas Ford y Motorcraft originales con facilidad si busca los logotipos de Ford, FoMoCo o Motorcraft en las piezas o en sus embalajes.

Mantenimiento programado y arreglos mecánicos

Una de las mejores maneras de asegurarse de que su vehículo funcione durante años es realizar el mantenimiento según nuestras recomendaciones y usando piezas que cumplan con las especificaciones detalladas en este Manual del propietario. Las piezas Ford y Motorcraft originales satisfacen o superan dichas especificaciones.

Arreglo de choques

Deseamos que nunca se vea involucrado en un choque, pero sabemos que los accidentes ocurren. Las piezas de repuesto originales de Ford satisfacen nuestros estrictos requerimientos de montaje, acabado, integridad estructural, protección anticorrosiva y resistencia a abolladuras. Durante la fabricación del vehículo, validamos que estas piezas proporcionen el nivel necesario de protección como un sistema completo. Una excelente manera de asegurarse de contar con dicho nivel de protección es usar piezas de repuesto originales de Ford para el arreglo de daños por choques.

Introducción

Garantía de las piezas de repuesto

Las piezas de repuesto originales de Ford y Motorcraft son las únicas piezas que cuentan con la Garantía de Ford. Es posible que la Garantía de Ford no cubra los daños ocasionados al vehículo como resultado de fallas en piezas que no sean de Ford. Para obtener más información, consulte los términos y las condiciones de la Garantía de Ford.

la hora de utilizarlos. Los equipos de comunicación móvil incluyen teléfonos celulares, localizadores, dispositivos de correo electrónico portátiles, dispositivos de mensajería de texto y radios portátiles de transmisión y recepción, entre otros.

EQUIPOS DE COMUNICACIÓN MÓVIL



PELIGRO: Manejar mientras está distraído puede provocar la pérdida de control del vehículo, choques y lesiones. Se recomienda que tenga extrema precaución cuando utilice cualquier dispositivo que pudiera distraerlo mientras maneja. Su responsabilidad principal es la operación segura de su vehículo. Recomendamos que no se utilice ningún dispositivo de mano al conducir y lo instamos a utilizar sistemas operados por voz siempre que sea posible. Asegúrese de estar al tanto de todas las leyes locales correspondientes que puedan afectar el uso de dispositivos electrónicos mientras maneja.

El uso de equipos de comunicación móvil es cada vez más importante al atender asuntos de negocios y también personales. Sin embargo, no debe arriesgar su seguridad ni la de otros al usar esos equipos. Las comunicaciones móviles pueden aumentar la seguridad personal cuando se usan correctamente, especialmente en situaciones de emergencia. Para evitar que se pierdan los beneficios de los equipos de comunicación móvil, la seguridad debe ser lo principal a

CUADRO DE INSTRUMENTOS

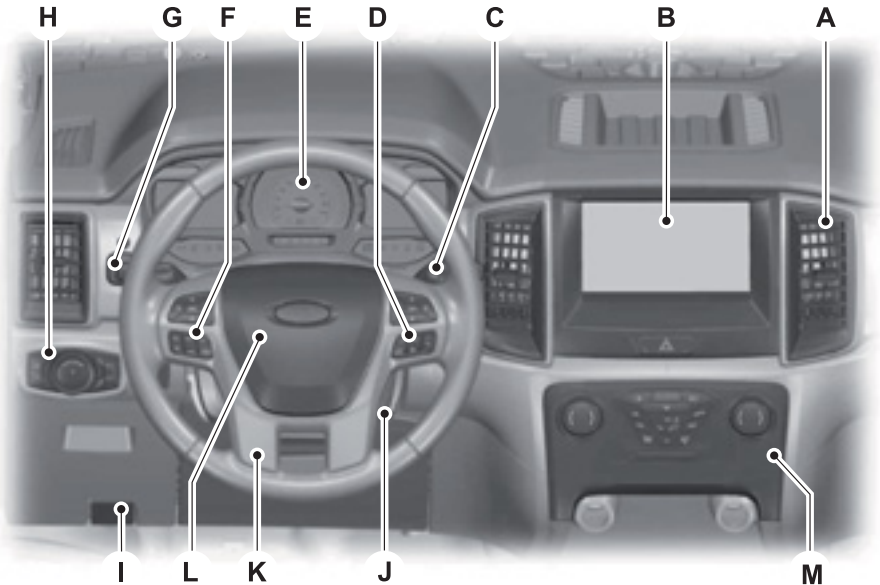

- A Difusores de aire.
- B Pantalla multifunción. Véase **Información general** (página 78).
- C Limpiaparabrisas. Véase **Limpiaparabrisas y lavaparabrisas** (página 53).
- D Control de audio. Véase **Mando del sistema de audio** (página 50). Control por voz. Véase **Control por voz** (página 51).
- E Tablero de instrumentos. Véase **Cuadro de instrumentos** (página 69).
- F Interruptores del control de velocidad crucero. Véase **Control de velocidad crucero** (página 51).
- G Luces de giro. Véase **Intermitentes** (página 60).
- H Control de luces. Véase **Control de la iluminación** (página 56).
- I Palanca de apertura del capó. Véase **Apertura y cierre del capó** (página 233).
- J Interruptor de encendido. Véase **Interruptor de encendido** (página 126).
- K Palanca de ajuste del volante de dirección. Véase **Ajuste del volante de dirección** (página 50).

Guía rápida

- L Bocina.
- M Climatizador. Véase **Climatización** (página 106). Indicador de desactivación del airbag del acompañante. Véase **Airbag del acompañante** (página 28).

Seguridad para niños

INSTALACIÓN DE LOS SISTEMAS DE SEGURIDAD PARA NIÑOS



E161855



E68916

PELIGRO: Todos los niños menores de 10 años deberán viajar siempre en el asiento trasero y utilizar correctamente, y en todo momento, los sistemas de seguridad apropiados para niños. Si no sigue estas indicaciones podría aumentarse en gran medida el riesgo de lesiones o la muerte.

PELIGRO: No coloque un asiento para niños orientado hacia atrás en frente de un airbag activo. Si no sigue estas instrucciones, se podrían producir lesiones personales o la muerte.

PELIGRO: No modifique los asientos para niños de ninguna manera.

PELIGRO: No permita que un acompañante lleve a un niño en su regazo cuando el vehículo esté en movimiento. Si no se sigue esta instrucción, los pasajeros pueden sufrir lesiones personales o perder la vida si se produce una frenada repentina o un choque.

PELIGRO: No deje solos a los niños ni a las mascotas dentro del vehículo. Si no sigue estas instrucciones, se podrían producir lesiones personales o la muerte.

PELIGRO: Si el vehículo ha estado involucrado en un choque, solicite que revisen los asientos para niños.

Nota: Lea y siga las instrucciones del fabricante cuando instale el asiento para niños.

Asientos para niños en función de su masa corporal

Use el asiento para niños correspondiente según se describe a continuación:

Seguridad para niños

Asiento de seguridad para bebés



E68918

Asegure a los niños que pesen menos de 13 kg en un asiento de seguridad para niños orientado hacia atrás (grupo 0+) en el asiento trasero.

Asiento de seguridad para niños



E68920

Asegure a los niños que pesen entre 13 kg y 18 kg en un asiento para niños (grupo 1) en el asiento trasero.

Asientos auxiliares



PELIGRO: No instale un asiento auxiliar ni un almohadón auxiliar solo con la correa de la cintura del cinturón de seguridad.



PELIGRO: No instale un asiento auxiliar ni un almohadón auxiliar con un cinturón de seguridad flojo o torcido.



PELIGRO: No ubique la parte del hombro del cinturón de seguridad debajo del brazo o detrás de la espalda ni deje que el niño lo haga. Si no sigue esta instrucción puede reducir su eficacia y aumentar el riesgo de sufrir lesiones o causar la muerte en un choque.



PELIGRO: No use almohadas, libros o toallas para modificar la altura del niño. Si no sigue estas instrucciones, se podrían producir lesiones personales o la muerte.



PELIGRO: Asegúrese de que los niños se sienten derechos.



PELIGRO: Cuando utilice un asiento para niños en el asiento trasero, el asiento para niños debe estar firmemente ajustado a la posición de asiento del vehículo. No debe tocar el apoyacabeza. De ser necesario, quite el apoyacabeza.



PELIGRO: Reinstale el apoyacabeza luego de quitar el asiento para niños.

Véase **Apoyacabezas** (página 114).

Seguridad para niños

Asiento auxiliar (grupo 2)



E70710

Asegure a los niños que pesan más de 15 kg pero que miden menos de 150 cm en un asiento auxiliar o un almohadón auxiliar.

Recomendamos que use un asiento con reforzador que combine un almohadón con un respaldo en lugar de sólo un almohadón con reforzador. La posición de asiento elevado le permite colocar la correa del hombro del cinturón de seguridad para adultos sobre el centro del hombro del niño y la correa de la cintura presionada contra las caderas.

Almohadón auxiliar (grupo 3)



E68924

Puntos de anclaje ISOFIX



PELIGRO: Use un dispositivo antirotación al utilizar el sistema ISOFIX. Recomendamos el uso de una correa superior o una pata de soporte.

Nota: Cuando compre un asiento para niños ISOFIX, asegúrese de saber el grupo de masa corporal correcto y la clase de tamaño ISOFIX para la ubicación de asientos que se necesita. Véase **Posicionamiento del sistema de seguridad para niños** (página 20).

Su vehículo posee puntos de anclaje ISOFIX para colocar los asientos para niños ISOFIX universalmente aprobados.

El sistema ISOFIX tiene dos brazos accesorios rígidos en el asiento para niños que se acoplan a los puntos de anclaje de los asientos traseros externos, donde el almohadón se une con el respaldo. Los puntos de anclaje de las correas están detrás de los asientos traseros externos para los asientos para niños con correa superior.

Puntos de anclaje de correa superior: cabina doble



E136844

Seguridad para niños

Colocación de un asiento para niños con correa superior

 **PELIGRO:** Coloque la correa superior sólo en el punto de anclaje para correa correspondiente.

 **PELIGRO:** Asegúrese de que la correa de sujeción superior no esté floja ni torcida y esté ubicada correctamente en el punto de anclaje.

Nota: Cuando sea pertinente, retire la cubierta del equipaje para facilitar la instalación. Véase **Instalación de los sistemas de seguridad para niños** (página 17).

1. Dirija la correa de sujeción al punto de anclaje.

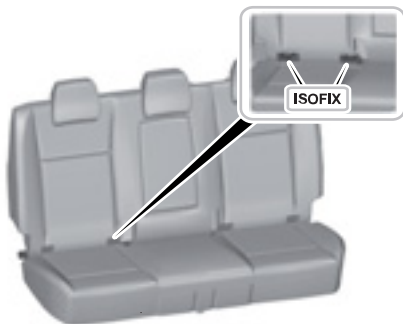



E132631

2. Empuje firmemente el asiento para niños hacia atrás para fijar los puntos de anclaje inferiores de ISOFIX.
3. Ajuste la correa de sujeción del asiento para niños según las instrucciones del fabricante.

POSICIONAMIENTO DEL SISTEMA DE SEGURIDAD PARA NIÑOS

 **PELIGRO:** Los niños deben viajar siempre en un asiento trasero y usar correctamente, en todo momento, los sistemas de seguridad adecuados.

 **PELIGRO:** Verifique que los niños estén asegurados correctamente con un dispositivo que sea adecuado para su altura, edad y peso. Los sistemas de seguridad para niños deben comprarse por separado. Ignorar estas instrucciones y pautas puede aumentar el riesgo de que los niños sufran heridas graves o, incluso, la muerte.

 **PELIGRO:** Nunca use un sistema de seguridad para niños orientado hacia atrás en un asiento protegido por un airbag activo que esté delante.

 **PELIGRO:** Si usa un asiento para niños con una pata de soporte, asegúrese de que esta descance de manera segura sobre el piso.

 **PELIGRO:** Si usa un sistema de seguridad y un cinturón de seguridad para niños, asegúrese de que el cinturón de seguridad no esté flojo ni torcido.

 **PELIGRO:** Cuando utilice un asiento para niños en el asiento trasero, el asiento para niños debe estar firmemente ajustado a la posición de asiento del vehículo. No debe tocar el apoyacabeza. De ser necesario, quite el apoyacabeza.

Seguridad para niños



PELIGRO: Reinstale el apoyacabeza luego de quitar el asiento para niños.

Véase **Apoyacabezas** (página 114).

Nota: Consulte a un concesionario Ford para conocer los detalles más recientes sobre nuestros asientos recomendados para niños.

Posiciones del asiento	Categorías de grupo de peso				
	0	0+	1	2	3
	Hasta 10 kg	Hasta 13 kg	De 9 a 18 kg	De 15 a 25 kg	De 22 a 36 kg
Asiento del acompañante con bolsa de aire ACTIVADA	X	X	X	X	X
Asiento del acompañante con bolsa de aire DESACTIVADA	X	X	X	X	X
Asientos traseros	U	U	U	U	U

X No es adecuado para los niños de este grupo de edad y peso.

U Adecuado para asientos para niños de categoría universal aprobados para su uso en este grupo de edad y peso.

No adecuado para asientos con cinturones de seguridad de dos puntos.

Nota: Mueva el asiento delantero o ajuste el respaldo hasta llegar a una posición vertical a fin de garantizar que no haya interferencia entre el asiento para niños, ubicado en el asiento trasero, y el respaldo del asiento delantero.

Nota: Solo se deben instalar asientos para niños que permitan la sujeción mediante un cinturón de seguridad de tres puntos.

Nota: Cuando use un asiento para niños en el asiento trasero, ajuste el asiento delantero en cierta posición que evite el contacto con el pasajero de la parte trasera o con los pies o las piernas del niño.

Seguridad para niños

Asientos para niños ISOFIX

Posiciones del asiento		Categorías de grupo de peso	
		O+	1
		Orientación trasera	Orientación delantera
		Hasta 29 lb (13 kg)	20 a 40 lb (9 a 18 kg)
Asiento delantero	Clase de tamaño	Sin asientos ISOFIX	
	Tipo de tamaño		
Asiento ISOFIX trasero externo	Clase de tamaño	E ¹	B, B1 ¹
	Tipo de tamaño	IL ²	IL, IUF ³
Asiento trasero central	Clase de tamaño	Sin asientos ISOFIX	
	Tipo de tamaño		

IL Adecuado para sistemas particulares de asientos para niños ISOFIX de la categoría semiuniversal. Consulte las listas de recomendación de vehículos de los proveedores acerca de los sistemas de asientos para niños.

IUF Adecuado para sistemas de asientos para niños con orientación delantera ISOFIX de categoría universal aprobados para su uso en este grupo de peso y tamaño.

¹El grupo de tamaño ISOFIX para los sistemas de asientos para niños de categorías universal y semiuniversal se define con las letras de la A a la G en mayúscula. Estas letras de identificación están en el asiento para niños ISOFIX.

²En el momento de publicación, el asiento de seguridad para niños ISOFIX recomendado para el grupo O+ es el asiento infantil Britax Romer. Consulte a un concesionario Ford para conocer los detalles más recientes sobre nuestros asientos recomendados para niños.

³En el momento de publicación, el asiento de seguridad para niños ISOFIX recomendado para el Grupo 1 es el asiento infantil Britax Romer Duo. Consulte a un concesionario Ford para conocer los detalles más recientes sobre nuestros asientos recomendados para niños.

Seguridad para niños

SEGUROS PARA NIÑOS



PELIGRO: Si tiene habilitados los seguros para niños, no se pueden abrir las puertas traseras desde el interior del vehículo.

Lado derecho

Gire hacia la derecha para bloquear y hacia la izquierda para desbloquear.



E176962

Las trabas a prueba de niños están ubicadas en los bordes traseros de cada puerta trasera y deben fijarse por separado en cada puerta.

Lado izquierdo

Gire hacia la izquierda para bloquear y hacia la derecha para desbloquear.

Cinturones de seguridad

FUNCIONAMIENTO

⚠ PELIGRO: Use el cinturón de seguridad y mantenga una distancia suficiente con respecto al volante de dirección. Sólo cuando use correctamente el cinturón de seguridad, el cinturón lo sostendrá en una posición que permita que la bolsa de aire logre su máximo efecto. Si no sigue esta advertencia, se podrían producir lesiones personales graves o la muerte.

⚠ PELIGRO: Nunca utilice un cinturón de seguridad para más de una persona. Es peligroso poner un cinturón de seguridad a un niño que está en el regazo del ocupante.

⚠ PELIGRO: Use la hebilla del cinturón de seguridad correspondiente para cada asiento.

⚠ PELIGRO: No use un cinturón que quede flojo o esté retorcido.

⚠ PELIGRO: No use ropa demasiado gruesa. El cinturón de seguridad debe ajustar su cuerpo con firmeza para lograr el máximo efecto.

Coloque la sección superior de la correa del cinturón de seguridad en la parte central del hombro y la sección inferior bien ajustada cruzando la parte baja de las caderas.

Cuando se los usa correctamente, el asiento, el apoyacabeza, el cinturón de seguridad y los airbags proporcionan una protección óptima en caso choque.

Pretensores del cinturón de seguridad

Los sistemas del cinturón de seguridad del conductor y del acompañante cuentan con pretensores.

Los pretensores tienen un umbral de despliegue inferior al de las bolsas de aire delanteras.

En una colisión menor, es probable que sólo se desplieguen los pretensores.

Estado luego de un choque

⚠ PELIGRO: Un técnico calificado debe renovar los cinturones que hayan estado bajo presión, como resultado del accidente, y debe revisar los anclajes.

Uso de los cinturones de seguridad durante el embarazo

⚠ PELIGRO: Colóquese el cinturón de seguridad correctamente para su seguridad y la de su bebé. No use solamente el cinturón de seguridad de hombro o el cinturón de seguridad de las caderas.



E68587

Cinturones de seguridad

Las mujeres embarazadas siempre deben usar cinturón de seguridad. Colóquese el cinturón de seguridad de las caderas cómodamente sobre las caderas y en la parte baja del abdomen. Colóquese el cinturón de seguridad de hombro entre los pechos, por encima del abdomen y hacia un costado de este.

MODO DE ABROCHARSE LOS CINTURONES DE SEGURIDAD



PELIGRO: Inserte la lengüeta en la hebilla hasta que escuche un clic. Si no escucha un clic, el cinturón de seguridad no se ha abrochado correctamente.



E74124

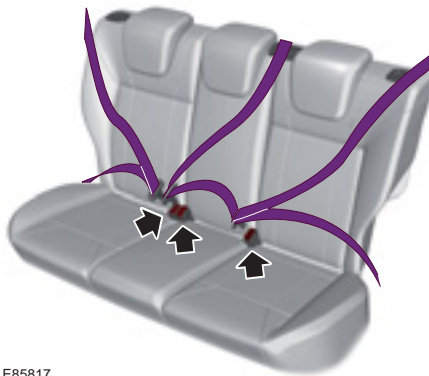

E85817

Tire el cinturón de seguridad de manera continua para desenrollarlo. Si tira bruscamente o si el vehículo se encuentra en una pendiente, el cinturón de seguridad puede quedar trabado.

Oprima el botón rojo de la hebilla para liberar el cinturón de seguridad. Deje que se retraiga lenta y completamente.

AJUSTE DE LA ALTURA DE LOS CINTURONES DE SEGURIDAD



PELIGRO: Ubique los ajustadores de altura del cinturón de seguridad de modo que el cinturón se apoye en la parte media del hombro. No ajustar correctamente el cinturón de seguridad puede reducir su eficacia y aumentar el riesgo de sufrir lesiones en un choque.

Cinturones de seguridad

Si no abrocha el cinturón de seguridad, las advertencias se desactivarán después de aproximadamente cinco minutos.

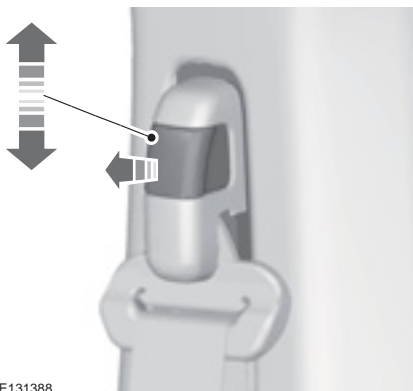

E131388

Para ajustar la altura de la correa del hombro, presione el botón y deslice el mecanismo de ajuste hacia arriba o hacia abajo.

RECORDATORIO DE CINTURONES DE SEGURIDAD



PELIGRO: el sistema solo proporcionará protección cuando use el cinturón de seguridad correctamente.

La luz de advertencia se enciende y suena una alarma de advertencia cuando se cumplen las siguientes condiciones:

- Los cinturones de seguridad delanteros no se han abrochado.
- Los cinturones de seguridad traseros no se han abrochado.
- El vehículo sobrepasa una velocidad relativamente baja.

También se iluminará y sonará si se desabrocha alguno de los cinturones de seguridad delanteros o traseros mientras el vehículo está en movimiento.

Sistema de seguridad pasivo

FUNCIONAMIENTO

! PELIGRO: ¡Peligro extremo! Nunca use un sistema de seguridad para niños orientado hacia atrás en un asiento protegido por un airbag activo que esté delante. El niño puede sufrir lesiones graves que pueden ser mortales.

! PELIGRO: No modifique de ninguna forma la parte delantera de su vehículo. Esto podría afectar negativamente el despliegue de los airbags. Si no sigue esta advertencia, se podrían producir lesiones personales graves o la muerte.

! PELIGRO: Use el cinturón de seguridad y mantenga una distancia suficiente con respecto al volante de dirección. Sólo cuando use correctamente el cinturón de seguridad, el cinturón lo sostendrá en una posición que permita que la bolsa de aire logre su máximo efecto. Si no sigue esta advertencia, se podrían producir lesiones personales graves o la muerte.

! PELIGRO: Las reparaciones del volante de dirección, la columna de la dirección, los asientos, las bolsas de aire y los cinturones de seguridad sólo las debe realizar un concesionario Ford. Si no sigue esta advertencia, se podrían producir lesiones personales graves o la muerte.

! PELIGRO: Mantenga sin obstrucciones las áreas que están frente a los airbags. No pegue nada en las cubiertas de los airbags. Los objetos pueden convertirse en proyectiles durante el despliegue de los airbags. Si no sigue estas instrucciones, se podrían producir lesiones personales o la muerte.

! PELIGRO: No inserte objetos filosos en las áreas donde se encuentran instalados los airbags. Esto podría dañar y afectar negativamente el despliegue de los airbags. Si no sigue estas instrucciones, se podrían producir lesiones personales o la muerte.

! PELIGRO: No utilice fundas de asiento accesorias. El uso de fundas de asiento accesorias puede impedir que los airbags laterales se desplieguen y aumentar el riesgo de lesión en un accidente.

Nota: Si se despliega un airbag, se escuchará un fuerte sonido y habrá una nube de residuos de polvo inofensivo. Esto es normal.

Nota: Limpie las cubiertas de los airbags únicamente con un trapo húmedo.

AIRBAG DEL CONDUCTOR

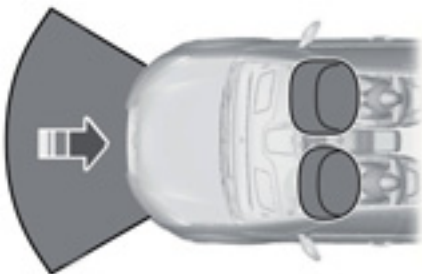

E74302

Sistema de seguridad pasivo

El airbag se abrirá en caso de que se produzca una colisión importante, ya sea frontal o casi frontal. El airbag se inflará dentro de unas milésimas de segundo y se desinflará al contacto con el ocupante, lo cual amortiguará el movimiento del cuerpo hacia delante. Durante colisiones frontales menores, vuelcos, colisiones traseras y colisiones laterales, el airbag no se desplegará.

AIRBAG DEL ACOMPAÑANTE

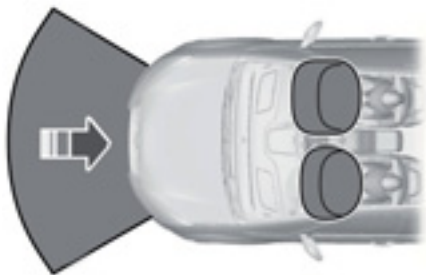

E74302

El airbag se desplegará durante una colisión frontal importante o durante colisiones de hasta 30 grados de izquierda a derecha. El airbag se inflará en unas milésimas de segundo y se desinflará al contacto con el ocupante, lo cual amortiguará el movimiento del cuerpo hacia delante. Durante colisiones frontales menores, colisiones laterales, colisiones traseras o vuelcos, el airbag no se inflará.

ACTIVACIÓN Y DESACTIVACIÓN DEL AIRBAG DEL ACOMPAÑANTE



PELIGRO: ¡Peligro extremo! Nunca use un sistema de seguridad para niños orientado hacia atrás en un asiento protegido por un airbag activo que esté delante. El niño puede sufrir lesiones graves que pueden ser mortales.



E131289

Colocación del interruptor de desactivación del airbag del acompañante



PELIGRO: Si debe instalar un asiento para niños en un asiento que cuente con la protección de un airbag funcional frente a él, coloque un interruptor de desactivación de airbag del pasajero. Consulte a un concesionario oficial para obtener más información.

Sistema de seguridad pasivo

Nota: El interruptor de la llave está ubicado en la guantera y tiene una luz de desactivación del airbag en el cuadro de instrumentos.

Si la luz de advertencia del airbag se ilumina o destella mientras conduce, se indica una falla. Retire el asiento para niños y solicite de inmediato que se revise el sistema.

Desactivación del airbag del pasajero



E136174

- A Desactivado
- B Activado

Gire el interruptor a la posición **A**.



Al arrancar el encendido, la luz de advertencia de desactivación del airbag del acompañante se ilumina, lo cual indica que el airbag del acompañante está desactivado. Ubicación de componentes: Véase **Cuadro de instrumentos** (página 15).

Activación del airbag del pasajero



PELIGRO: Asegúrese de activar el airbag del acompañante cuando **no** utilice un asiento para niños en el asiento del acompañante delantero.

Gire el interruptor a la posición **B**.



Al arrancar el encendido, la luz de advertencia de activación del airbag del acompañante se ilumina, lo cual indica que el airbag del acompañante está activado. Ubicación de componentes: Véase **Cuadro de instrumentos** (página 15).

AIRBAGS LATERALES



PELIGRO: No coloque objetos ni instale equipos sobre el techo interior o cerca de este en la manija lateral que puedan entrar en contacto con un airbag de cortina cuando se despliegue. Ignorar estas instrucciones puede aumentar el riesgo de lesión personal en caso de colisión.



PELIGRO: No apoye la cabeza en la puerta. El airbag lateral puede lesionarlo cuando se despliegue desde el lateral del respaldo.



PELIGRO: No utilice fundas de asiento accesorias. El uso de fundas de asiento accesorias puede impedir que los airbags laterales se desplieguen y aumentar el riesgo de lesión en un accidente.



PELIGRO: No intente reparar, modificar o realizar el mantenimiento del sistema de seguridad suplementario o las piezas relacionadas. Si no sigue estas instrucciones, se podrían producir lesiones personales o la muerte.

Sistema de seguridad pasivo



PELIGRO: Si una pieza del sistema de seguridad suplementario se desplegó, esta no volverá a funcionar. Haga revisar el sistema y las piezas relacionadas tan pronto como sea posible. Si no sigue estas instrucciones, se podrían producir lesiones personales o la muerte.



E72658

Los airbags laterales están ubicados en el lado externo de los respaldos de los asientos delanteros. Hay una etiqueta en el lateral de cada respaldo que indica esto.



E152533

Los airbags laterales se diseñaron para inflarse entre el panel de la puerta y el ocupante para mejorar la protección en determinadas colisiones.

El airbag está diseñado para abrirse en caso de que se produzca un choque lateral importante. También puede desplegarse en un choque frontal importante. El airbag no está diseñado para abrirse durante un choque lateral o frontal leve, un choque trasero o un vuelco.

AIRBAG DE RODILLA DEL CONDUCTOR



PELIGRO: No intente abrir la cubierta del airbag.

El airbag se desplegará durante colisiones frontales importantes o colisiones casi frontales de hasta 30° de izquierda o derecha. El airbag se inflará en milésimas de segundo y se desinflará al contacto con el ocupante; esto funcionará como amortiguador del golpe entre las rodillas del conductor y la columna de la dirección. En vuelcos, colisiones traseras y colisiones laterales, el airbag inferior no se desplegará.

Nota: *El airbag tiene un umbral de despliegue inferior al de los airbags delanteros. En una colisión menor, es probable que solo se despliegue el airbag de rodilla.*

AIRBAGS DE CORTINA LATERAL



PELIGRO: No coloque objetos ni instale equipos sobre el techo interior o cerca de este en la manija lateral que puedan entrar en contacto con un airbag de cortina cuando se despliegue. Ignorar estas instrucciones puede aumentar el riesgo de lesión personal en caso de colisión.

Sistema de seguridad pasivo

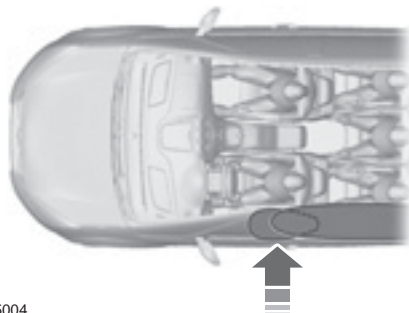

E75004

Los airbags están sobre las ventanillas laterales delanteras y traseras.

El airbag está diseñado para abrirse en caso de que se produzca un impacto importante lateral o frontal en ángulo. El airbag no está diseñado para abrirse durante choques laterales, frontales y traseros leves o vuelcos.

Llaves y mandos a distancia

INFORMACIÓN GENERAL SOBRE RADIOFRECUENCIAS

Nota: Los cambios o las modificaciones que no estén expresamente aprobadas por la parte responsable del cumplimiento podrían invalidar la autoridad del usuario para operar el equipo.

El alcance operativo normal del transmisor es de aproximadamente 10 m.

Las disminuciones del alcance podrían deberse a uno de los siguientes factores:

- condiciones climáticas,
- torres de antenas de radio en las proximidades,
- estructuras alrededor del vehículo,
- otros vehículos estacionados cerca del suyo.

Otros transmisores de radio (por ejemplo, los radios de aficionados, los equipos médicos, los auriculares inalámbricos, los controles remotos inalámbricos, los teléfonos celulares, los cargadores de batería y los sistemas de alarma) pueden utilizar la radiofrecuencia que utiliza su control remoto. Si las frecuencias se bloquean, no podrá usar su control remoto. Puede bloquear y desbloquear las puertas con la llave.

Nota: Asegúrese de que su vehículo tenga puestos los seguros antes de abandonarlo.

Nota: Si está dentro del alcance, el control remoto operará si presiona cualquier botón involuntariamente.

Nota: El control remoto contiene componentes eléctricos que son sensibles. La exposición a la humedad o los golpes pueden causar daños permanentes.

MANDO A DISTANCIA

Transmisor integrado a la llave (si está equipado)

Use la hoja de la llave para arrancar el vehículo y para poner o quitar el seguro de la puerta del conductor desde afuera del vehículo. El transmisor integrado a la llave funciona como control remoto y como llave de encendido programada para manejar todos los seguros y arrancar el vehículo.



E290235

Presione el botón para sacar la hoja de la llave. Mantenga presionado el botón para rebatir la hoja de la llave cuando no la utilice.



E151795

Nota: las llaves de su vehículo vienen con una etiqueta de seguridad que brinda información importante para la reproducción de la llave. Guarde la etiqueta en un lugar seguro para referencia futura.

Llaves y mandos a distancia

Llave de acceso inteligente (Si está equipado)

Nota: Quizá no pueda salir de la posición de estacionamiento (P) a menos que la llave del comando a distancia esté dentro del vehículo.



E290232

El comando a distancia hace funcionar los seguros eléctricos. La llave debe estar en el vehículo para poder usar el botón de arranque.

Hoja de la llave desmontable

El comando a distancia también cuenta con una hoja de llave desmontable que puede usar para destrabar el vehículo.



E290233

Presione el botón de liberación y retire la hoja de la llave.



E151795

Nota: las llaves de su vehículo vienen con una etiqueta de seguridad que brinda información importante para la reproducción de la llave. Guarde la etiqueta en un lugar seguro para referencia futura.

Cambio de la pila

Nota: Consulte las regulaciones locales cuando deseche las pilas del comando a distancia.

Nota: no limpie la grasa de los terminales de la pila o de la superficie trasera del tablero de circuitos.

Llaves y mandos a distancia

Nota: El cambio de la pila no hará que el comando a distancia se desvincule del vehículo. El comando a distancia debería funcionar normalmente.

Cuando la pila del comando a distancia tiene poca carga, aparece un mensaje en la pantalla de información. Véase

Información general (página 78).

Transmisor integrado a la llave

El comando a distancia usa una pila de litio tipo botón de tres volts.

Presione el botón para quitar la hoja de la llave antes de comenzar el procedimiento.



E290236

1. Inserte una herramienta adecuada, por ejemplo un destornillador, en la posición que se muestra y presione el clip suavemente.
2. Presione el clip hacia abajo y retire la cubierta de la pila.

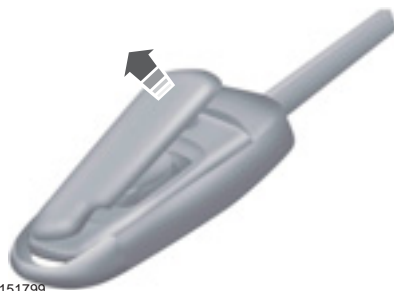

E151799

3. Quite cuidadosamente la cubierta.



E151800

Nota: No toque los contactos de la pila ni la tarjeta de circuito impreso con el destornillador.

4. Inserte un destornillador, como se muestra en la imagen, para extraer la pila.



E151801

Llaves y mandos a distancia

5. Extraiga la batería.
6. Coloque una pila nueva con el signo + hacia arriba.
7. Vuelva a colocar la cubierta de la pila.

Llave de acceso inteligente

El comando a distancia usa una pila de litio tipo botón de tres volts.



E290233

1. Pulse el botón de liberación y retire la hoja de la llave.



E218401

2. Gire una moneda delgada debajo de la ficha oculta detrás de la hoja de la llave para retirar la carcasa de la pila.

Llaves y mandos a distancia



E218402

3. Inserte una herramienta adecuada, por ejemplo un destornillador, en la posición que se muestra y retire la pila con cuidado.
4. Coloque una pila nueva con el signo + hacia arriba.
5. Vuelva a instalar la cubierta de la pila en el comando a distancia y coloque la hoja de la llave.

Localizador del vehículo (Si está equipado)



Presione el botón dos veces en un lapso de tres segundos. La bocina suena y las luces de giro parpadean.

REEMPLAZO DE UNA LLAVE EXTRAVIADA O UN MANDO A DISTANCIA

Puede comprar llaves de reemplazo o controles remotos en un concesionario Ford. Los concesionarios Ford pueden programar los controles remotos de su vehículo. Véase **Sistema antirrobo pasivo** (página 47).

POSICIÓN DE RESGUARDO DE LA LLAVE PASIVA



E272540

Coloque la llave pasiva en la posición que se muestra, con los botones hacia arriba. Asegúrese de colocar el llavero en el centro del posavasos.

La parte superior o inferior de la llave debe apuntar hacia la parte delantera o trasera del vehículo.

Con la llave en esta posición, presione el pedal del freno o del embrague, y luego el botón de arranque para encender el vehículo.

FUNCIONAMIENTO

MyKey le permite programar llaves con modos de conducción limitados para promover buenos hábitos de conducción. Todas menos una de las llaves programadas para su vehículo se pueden activar con estos modos limitados.

Las llaves que no se hayan programado se denominan llaves de administrador. Pueden utilizarse para lo siguiente:

- crear una MyKey;
- programar configuraciones adaptables de MyKeys;
- eliminar todas las características de MyKey.

Cuando haya programado una MyKey, podrá acceder a la siguiente información por medio de la pantalla de información:

- Cuántas llaves de administrador y MyKeys están programadas para su vehículo.
- La distancia total por la que ha viajado el vehículo con una MyKey.

Nota: *todas las MyKeys están programadas con la misma configuración. No puede programarlas individualmente.*

Nota: *para los vehículos equipados con un botón de arranque: cuando hay una MyKey y una llave de administrador al arrancar el vehículo, el sistema reconoce solo la llave de administrador.*

Configuración no adaptable

Un usuario con llave de administrador no puede modificar las siguientes configuraciones:

- Recordatorio de cinturón de seguridad o Belt-Minder. No puede desactivar esta función. El sistema de audio se silenciará cuando los cinturones de seguridad de los ocupantes delanteros no estén ajustados.
- Aviso temprano de combustible bajo. La advertencia de combustible bajo se activará antes, lo que le dará más tiempo al usuario de MyKey para cargar combustible.
- Las características de asistencia al conductor, si están equipadas en el vehículo, se activan con la ayuda de estacionamiento, el sistema de información en puntos ciegos (BLIS), la alerta de tráfico cruzado, la advertencia de desviación de carril y el sistema de advertencia de colisión frontal.
- Restricciones de contenido adulto de la radio satélite (disponible únicamente en algunos mercados).

Nota: *Cuando desactiva la advertencia de desviación de carril temporalmente, se activa en el siguiente ciclo de encendido.*

Configuración adaptable

Con una llave de administrador, puede adaptar ciertas configuraciones de MyKey cuando crea una MyKey por primera vez y antes de que recicle la llave o vuelva a arrancar el vehículo. Asimismo, puede modificar la configuración después con una llave de administrador:

- Puede configurar el límite de velocidad del vehículo. Se mostrarán advertencias en la pantalla y luego sonará un tono audible cuando el vehículo alcance la velocidad establecida. No puede anular la velocidad establecida presionando a fondo el pedal del acelerador ni configurando el control de velocidad crucero.



PELIGRO: No establezca el límite de velocidad máxima de MyKey a un límite que evite que el conductor mantenga una velocidad segura de acuerdo con los límites de velocidad puestos en la vía pública y las condiciones predominantes de la calle. El conductor siempre es responsable de conducir de acuerdo con las leyes locales y las condiciones predominantes. Si no lo hace, se podrían producir colisiones o lesiones.

- Puede configurar varios recordatorios de velocidad para saber cuándo la velocidad del vehículo se acerca al límite. Cuando supera el límite, aparecen advertencias en la pantalla de información y suena un tono de advertencia audible.
- El volumen máximo del sistema de audio es del 45 %. La pantalla mostrará un mensaje cuando intente exceder el límite del volumen. Asimismo, el control de volumen automático compensado o sensible a la velocidad se desactivará.
- Configuración de siempre encendido. Cuando seleccione esta opción, no podrá apagar el Advance Trac o el control de tracción, la Atención del 911 o la asistencia de emergencia ni la función de no molestar (si el vehículo incluye estas características).

CREACIÓN DE MYKEY

Utilice la pantalla de información para crear una MyKey:

1. Inserte la llave que quiera programar en el encendido.
2. Gire el encendido a ON.
3. Acceda al menú principal desde los controles de la pantalla de información. Use las teclas de flechas para desplazarse hasta las siguientes selecciones de menú:

Mensaje	Acción y Descripción
Ajustes	Presione el botón OK o la tecla de flecha derecha.
MyKey	Presione el botón OK o la tecla de flecha derecha.
Crear MyKey	Presione el botón OK o la tecla de flecha derecha.

MyKey

Cuando se le indique, mantenga presionado el botón **OK** hasta que vea un mensaje que le diga que etiqüete esta llave como una MyKey. La llave quedará limitada en el siguiente arranque.

MyKey se creó exitosamente. Asegúrese de etiquetarla para que pueda distinguirla de las llaves de administrador.

También puede programar la configuración adaptable para la(s) llave(s). Véase

Programación/Modificación de la configuración adaptable.

Programación/Modificación de la configuración adaptable

Utilice la pantalla de información para acceder a la configuración adaptable de MyKey.

1. Active el encendido usando una llave de administrador o un control remoto.
2. Acceda al menú principal desde los controles de la pantalla de información. Use las teclas de flechas para desplazarse hasta las siguientes selecciones de menú:

Mensaje	Acción y Descripción
Ajustes	Presione el botón OK o la tecla de flecha derecha.
MyKey	Presione el botón OK o la tecla de flecha derecha.

Nota: *Puede borrar o modificar la configuración de MyKey en cualquier momento dentro del mismo ciclo de llave en el que creó la MyKey. Sin embargo, una vez que haya apagado el vehículo, necesitará una llave de administrador para modificar o eliminar su configuración de MyKey.*

BORRADO DE TODA LA INFORMACIÓN DE MYKEY

Puede borrar o cambiar la configuración de MyKey usando los controles de la pantalla de información que se encuentran en el volante de dirección. Véase **Pantallas informativas** (página 78).

Use una llave de administrador para activar el encendido.

Para borrar todas las MyKeys de la configuración MyKey, presione el botón de la flecha izquierda para acceder al menú principal y desplácese hasta:

Mensaje	Acción y Descripción
Ajustes	Presione el botón OK o el botón de flecha derecha.
MyKey	Presione el botón OK o el botón de flecha derecha.
Borrar MyKeys	Mantenga presionado el botón OK hasta que el tablero de instrumentos muestre el siguiente mensaje.

MyKey

Mensaje	Acción y Descripción
Todos MyKeys borrados	

Nota: Cuando borra sus MyKeys, elimina todas las restricciones y regresa todas las MyKeys a su estado de llave de administrador original.

COMPROBACIÓN DEL ESTADO DEL SISTEMA MYKEY

Puede encontrar información sobre las

llaves MyKey programadas usando el control de la pantalla de información del volante de dirección. Véase **Pantallas informativas** (página 78).

Para encontrar información sobre las llaves MyKey programadas, presione el botón de la flecha izquierda para acceder al menú principal y desplácese hasta:

Mensaje	Descripción
Ajustes	Presione el botón OK .
MyKey	Presione el botón OK .
Seleccione una de las siguientes opciones:	
Recorr. MyKey	Registra el kilometraje cuando los conductores usan una llave MyKey. La única manera de borrar el kilometraje acumulado es con una llave de administrador; con esta llave puede reestablecer sus llaves MyKeys. Si el kilometraje no se acumula según lo esperado, el usuario previsto no está usando la llave MyKey, o un usuario con llave de administrador restableció recientemente el kilometraje y volvió a configurar una llave MyKey.
{0} MyKeys	Indica la cantidad de llaves MyKeys que están programadas para su vehículo. Use esta función para detectar cuántas llaves MyKeys posee para su vehículo y para determinar cuándo una llave MyKey ha sido eliminada.
{0} llaves admin.	Indica cuántas llaves de administrador están programadas para su vehículo. Use esta función para determinar cuántas llaves sin restricción posee para su vehículo y para detectar si se ha programado alguna llave MyKey adicional.

USO DE MYKEY CON SISTEMAS DE ARRANQUE REMOTOS

MyKey no es compatible con sistemas de

arranque a distancia de repuesto no aprobados por Ford. Si elige instalar un sistema de arranque a distancia, consulte a un Concesionario Ford para obtener un sistema de arranque a distancia aprobado por Ford.

MYKEY – SOLUCIÓN DE PROBLEMAS

Problema	Causas posibles
No puedo crear una llave MyKey.	<ul style="list-style-type: none">• La llave o el transmisor empleado para arrancar el vehículo no tiene privilegios de administrador.• La llave o el transmisor empleado para arrancar el vehículo es la única llave de administrador (siempre tiene que haber al menos una llave de administrador).• El sistema antirrobo pasivo SecuriLock está desactivado o en modo ilimitado.
No puedo programar las configuraciones programables.	<ul style="list-style-type: none">• La llave o el transmisor empleado para arrancar el vehículo no tiene privilegios de administrador.• No se creó ninguna llave MyKey. Véase Creación de MyKey (página 38).
No puedo restablecer las llaves MyKey.	<ul style="list-style-type: none">• La llave o el transmisor empleado para arrancar el vehículo no tiene privilegios de administrador.• No se creó ninguna llave MyKey. Véase Creación de MyKey (página 38).
Perdí la única llave de administrador.	Compre una nueva llave en un Concesionario Ford.
Perdí una llave.	Programo una llave de auxilio. Véase Sistema antirrobo pasivo (página 47).
El kilometraje de mi llave MyKey no se acumula.	<ul style="list-style-type: none">• El usuario de la llave MyKey no está usando su llave MyKey.• El tenedor de una llave de administrador ha restablecido las llaves MyKey y creó nuevas llaves MyKey.• El sistema de llaves ha sido restablecido.

Puertas y cerraduras

BLOQUEO Y DESBLOQUEO

Nota: Cuando deje el vehículo, siempre quite las llaves y ponga el bloqueo a todas las puertas.

Nota: Si los seguros para niños están activados y tira de la manija interior, solo apagará la traba de emergencia, no el seguro para niños. Sólo puede abrir las puertas mediante la manija exterior de estas.

Trabar y destrabar las puertas con llave

Nota: Si el vehículo vino con más de una llave remota, con este método solo podrá bloquear o desbloquear una puerta.

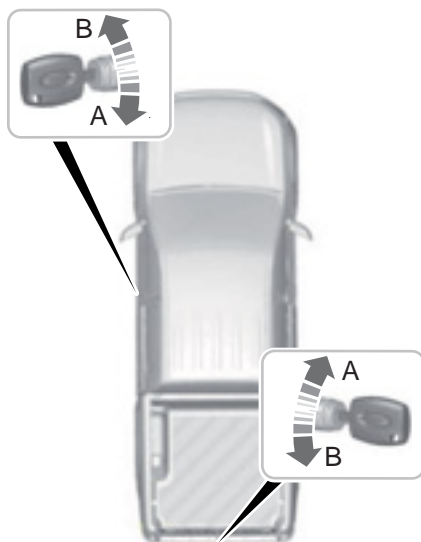

E237137

- A Destrabar
- B Trabrar

Cierre con la llave

Gire la parte superior de la llave hacia la parte delantera del vehículo.

Apertura con la llave

Gire la parte superior de la llave hacia la parte trasera del vehículo.

Puertas y cerraduras

Apertura y cierre de las puertas individualmente con la llave

Cierre

Si ocurre una falla con el bloqueo eléctrico de las puertas, estas se pueden trabar individualmente con el seguro manual. El seguro manual se encuentra en los bordes traseros de cada puerta, justo por encima de la abertura de la puerta.



E112203

Lado izquierdo

Gire en el sentido de las agujas del reloj para trabar.

Lado derecho

Gire en el sentido contrario de las agujas del reloj para trabar.

Desbloqueo

Si el desbloqueo central no funciona con la llave remota, destrabe la puerta del conductor con la llave manual, coloque la llave en el encendido y el vehículo en la posición de arranque. Así se evita que la alarma se active (si está incluida).

Luego se pueden destrabar el resto de las puertas una por una si tira de las manijas interiores o si presiona los botones de bloqueo eléctrico (si está incluido).

Nota: Si las puertas se han destrabado con este método, se deben trabar de manera individual hasta que se restablezca la función de bloqueo central.

Apertura y cierre de las puertas desde el interior

Use los botones para trabar y destrabar que se encuentran en las puertas del conductor y del acompañante.

Seguros eléctricos de las puertas

El control eléctrico de bloqueo de puerta se encuentra en los paneles de la puerta del conductor y del acompañante.

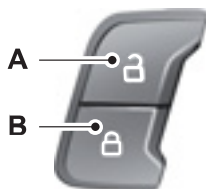

E138628

- A Destrabar
- B Trabar

Puertas y cerraduras

Seguros manuales de las puertas



A Abrir

Tire de la manija exterior de la puerta para destrabarla y abrirla desde el interior del vehículo.

Comando a distancia

Puede utilizar el control remoto en cualquier momento mientras el encendido esté desactivado.

Reprogramación de la función de desbloqueo

Puede reprogramar la función de apertura para que sólo se abra la puerta del conductor. Véase **Mando a distancia** (página 32).

Desbloqueo de las puertas

 Presione el botón para desbloquear de todas las puertas. Las luces de giro parpadean.

Nota: *puede abrir la puerta del conductor con la llave. Use la llave cuando el comando a distancia no funcione.*

Nota: *Si deja su vehículo bloqueado durante varias semanas, el comando a distancia se desactiva. Para habilitar el comando a distancia, desbloquee el vehículo con la llave y arranquelo.*

Bloqueo de las puertas



Presione el botón para trabar todas las puertas. Las luces de giro parpadean.

Nota: *Si alguna puerta o el baúl no están cerrados, o si el capó no está cerrado en vehículos que poseen alarma antirrobo o arranque remoto, las luces de giro no destellan.*

Confirmación de bloqueo y desbloqueo

Nota: *Cuando traba los seguros de las puertas, las luces de giro destellan una vez.*

Cuando destraba las puertas, las luces de giro se encienden una vez durante unos segundos.

Seguro fallido

Si alguna puerta o el baúl están abiertos, o si el capó está abierto en vehículos que poseen alarma antirrobo o arranque remoto, la bocina sonará dos veces y las luces de giro no destellan. Puede activar o desactivar esta función mediante la pantalla de información. Véase **Información general** (página 78).

Función de protección cuando los niños juegan

Si presiona varias veces los botones de control del comando a distancia, las funciones de abrir y cerrar se bloquean por un momento para evitar el sobrecalentamiento de los pestillos.

Puertas y cerraduras

Desactivar timbre

Puede configurar el modo silencioso a través del tablero de instrumentos. Con el modo silencioso se desactiva la retroalimentación visual y sonora de traba y destraba. También se desactiva la iluminación de cortesía y las luces integradas (si están incluidas).

Esta función no se encuentra disponible en todas las series.

Configuración de bloqueo automático

Puede configurar las funciones de bloqueo y desbloqueo automáticos a través del tablero de instrumentos. Véase **Cuadro de instrumentos** (página 69).

Bloqueo automático por velocidad

Nota: *El bloqueo automático por velocidad está activado de manera predeterminada.*

Todas las puertas se bloquearán automáticamente cuando el vehículo alcance o supere los 7 km/h.

Desbloqueo automático

Nota: *El desbloqueo automático está desactivado de manera predeterminada.*

Si se habilita la función de desbloqueo automático:

- Todas las puertas se destrabarán cuando se abra la puerta del conductor o del pasajero delantero desde el interior (en vehículos que no estén equipados con comando a distancia) y la llave esté en el encendido.

Si se desactiva la función de desbloqueo automático:

- Sólo la puerta respectiva se desbloqueará cuando se abra desde adentro.

Nota: *Cuando se abran las puertas traseras desde adentro, no se desbloquearán las demás puertas.*

SISTEMA ANTIRROBO PASIVO

Principio de funcionamiento

El sistema evita que alguien arranque el motor con una llave codificada incorrectamente.

Llaves codificadas

Si pierde una llave, puede comprar un reemplazo en un concesionario Ford. Si es posible, entréguelas con el número de llave de la etiqueta proporcionada con las llaves originales. Un Concesionario Ford también puede proporcionarle llaves adicionales. Conserve todas sus llaves borradas y recodificadas restantes en caso de que pierda una llave. Haga codificar las llaves de reemplazo junto con sus llaves restantes. Consulte un concesionario Ford para obtener más información. Conserve todas sus llaves borradas y recodificadas restantes en caso de que pierda una llave. Haga codificar las llaves de reemplazo en conjunto cuando codifique las llaves restantes. No proteja las llaves con objetos metálicos. Esto podría evitar que el receptor reconozca una llave codificada.

Activación del inmovilizador del motor

Cuando desactiva el encendido, el inmovilizador del motor se activará automáticamente transcurrido un breve periodo.

Desactivación del inmovilizador del motor

Cuando activa el encendido, el inmovilizador del motor se desactivará automáticamente si se utiliza una llave codificada correctamente.

Si no puede arrancar el motor con una llave correctamente codificada, haga que un concesionario Ford revise el vehículo.

ALARMA ANTIRROBO

Sistema de alarma

Es posible que el vehículo tenga uno o más de los siguientes sistemas de alarma:

- Alarma perimetral con sensores internos.
- Alarma perimetral con sensores internos y alarma con batería de respaldo.
- Sensor de inclinación o movimiento que activa la alarma si el vehículo se mueve o eleva.

Alarma perimetral

La alarma perimetral sirve para disuadir el acceso no autorizado al vehículo a través de las puertas, el baúl y el capó.

Alarma de emergencia

Active la alarma con el control remoto.

Sensores internos

Tipo 1



Tipo 2



E228947

Los sensores sirven para disuadir el acceso no autorizado al detectar cualquier movimiento dentro del vehículo.

Los sensores interiores se encienden cuando activa la alarma.

Nota: No cubra las luces de los sensores internos de exploración.

Nota: No active la alarma para protección total si hay pasajeros, animales u otros objetos en movimiento dentro del vehículo, ya que pueden disparar la alarma.

Nota: No deje los portaleses desplegados.

Nota: Para apagar el sensor interno del monitor de manera permanente, consulte a un Concesionario Ford.

Sensor de movimiento o inclinación

Los sensores sirven para disuadir el acceso no autorizado al detectar cualquier movimiento dentro del vehículo.

Con el sensor de inclinación se detectan cambios significativos en el ángulo o el comportamiento del vehículo (remolque, uso del crique).

Disparo de la alarma

- Si alguien abre una puerta o el capó sin usar una llave o un control remoto válidos.
- Si alguien quita la pantalla multifunción.
- Si activa el encendido sin usar una llave válida.
- Si los sensores interiores detectan movimiento dentro del vehículo.
- En vehículos con sirena con batería de respaldo, si alguien desconecta la batería del vehículo o la batería de respaldo.
- Si alguien coloca el vehículo por encima del suelo.

Si se dispara la alarma, la bocina de la alarma sonará durante 30 segundos y las luces intermitentes de emergencia parpadearán durante cinco minutos.

La alarma se activará nuevamente si se producen otros intentos de realizar alguna de las acciones anteriores.

Protección total y parcial

Protección total

La protección total es la configuración estándar.

En el modo de protección total, los sensores interiores se encienden cuando activa la alarma.

Nota: No active la alarma para protección total si hay pasajeros, animales u otros objetos en movimiento dentro del vehículo, ya que pueden disparar la alarma.

Protección parcial

En el modo de protección parcial, los sensores interiores se apagan cuando activa la alarma.

Nota: *Puede configurar la alarma de protección parcial únicamente para el ciclo de arranque actual.*

Selección de la protección total o parcial

La protección total es la configuración estándar.

Use la pantalla de información para activar, desactivar o modificar las configuraciones.

Nota: *Puede configurar la alarma de protección parcial únicamente para el ciclo de arranque actual.*

La alarma se restablecerá al modo de protección total la próxima vez que desbloquee y vuelva a bloquear el vehículo con el control remoto.

Seleccione el modo de protección parcial si hay una persona o una mascota dentro de su vehículo, o si está transportando su vehículo.

Activación de la alarma

Presione el botón de bloqueo una vez para bloquear el vehículo y activar la alarma.

Desactivación de la alarma

Desactive la alarma realizando alguna de las siguientes acciones:

- Desbloquee las puertas con la llave y encienda el vehículo con una llave correctamente codificada dentro de los 12 segundos posteriores.
- Sáquele el seguro a las puertas o al baúl con el control remoto.

Volante de dirección

AJUSTE DEL VOLANTE DE DIRECCIÓN

 **PELIGRO:** No ajuste el volante mientras el vehículo está en movimiento.

Nota: Asegúrese de estar sentado en la posición correcta. Véase **Modo correcto de sentarse** (página 114).



E176972

1. Desbloquee la columna de la dirección.
2. Ajuste el volante a la posición deseada.



E95179

3. Asegure la columna de la dirección.

MANDO DEL SISTEMA DE AUDIO

Con el control, puede accionar las siguientes funciones:



E205887

- A Buscar hacia arriba o siguiente.
- B Subir volumen.
- C Bajar volumen.

Volante de dirección

- D Silenciar.
- E Buscar hacia abajo o anterior.

CONTROL POR VOZ

Los controles están en el volante.



Presione y suelte para activar el reconocimiento de voz.

CONTROL DE VELOCIDAD CRUCERO - VEHÍCULOS CON: CONTROL DE VELOCIDAD CRUCERO



E247719

CONTROL DE VELOCIDAD CRUCERO - VEHÍCULOS CON: CONTROL DE VELOCIDAD CRUCERO ADAPTATIVO



E247722

Véase **Uso del control de velocidad adaptativo** (página 174).

CONTROL DE PANTALLA INFORMATIVA



E205893

Volante de dirección

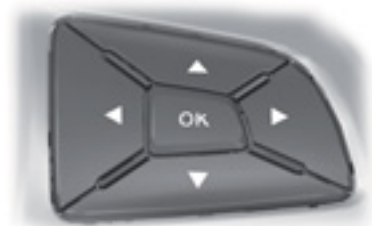

E201420

Utilice los controles para ajustar la pantalla de información. Navegue por la pantalla y presione **OK** para seleccionar. Véase **Información general** (página 78).

Limpiaparabrisas y lavaparabrisas

LIMPIAPARABRISAS

Nota: Descongele completamente el parabrisas antes de activar el limpiaparabrisas.

Nota: Asegúrese de apagar el limpiaparabrisas antes de entrar a un lavadero de autos.

Nota: Si aparecen rayas o manchas en el parabrisas, limpie el parabrisas y las escobillas del limpiaparabrisas. Si eso no resuelve el problema, reemplace las escobillas del limpiaparabrisas.

Nota: No haga funcionar los limpiaparabrisas con el parabrisas seco. Esto puede rayar el vidrio, dañar las escobillas del limpiaparabrisas o quemar el motor del limpiaparabrisas. Siempre use los lavaparabrisas antes de limpiar el parabrisas seco.

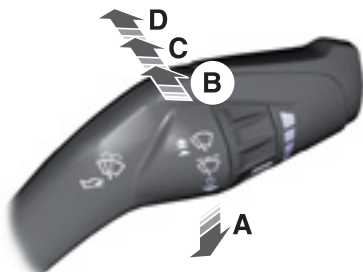

E173728

- A Un solo barrido.
- B Barrido intermitente.
- C Barrido normal.
- D Barrido a alta velocidad.

Barrido intermitente

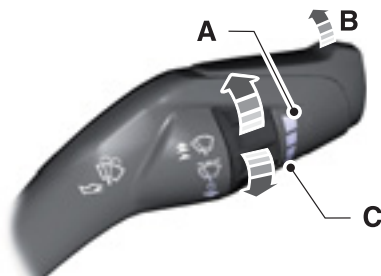

E173729

- A Intervalo de barrido corto.
- B Barrido intermitente.
- C Intervalo de barrido largo.

Use el control giratorio para ajustar el intervalo de barrido intermitente.

Limpiaparabrisas dependiente de la velocidad

Cuando aumenta la velocidad del vehículo, se reduce el lapso entre los barridos del limpiaparabrisas.

LIMPIAPARABRISAS AUTOMÁTICO (SI ESTÁ EQUIPADO)

Nota: Descongele completamente el parabrisas antes de activar el limpiaparabrisas.

Nota: Asegúrese de apagar el limpiaparabrisas antes de entrar a un lavadero de autos.

Nota: Si aparecen rayas o manchas en el parabrisas, limpie el parabrisas y las escobillas del limpiaparabrisas. Si eso no resuelve el problema, reemplace las escobillas del limpiaparabrisas.

Limpiaparabrisas y lavaparabrisas

Nota: Si enciende las luces automáticas y el limpiaparabrisas automático, las ópticas delanteras se encienden cuando el limpiaparabrisas funciona de manera continua.

Las condiciones de conducción húmedas o invernales, es decir, el camino tiene hielo, nieve o sal, pueden producir limpiezas y manchas inconsistentes e inesperadas.

Esta función utiliza un sensor de lluvia ubicado en el área circundante al espejo interior. El sensor de lluvia monitorea la cantidad de humedad que se encuentra en el parabrisas y enciende el limpiaparabrisas. Ajusta la velocidad del limpiaparabrisas conforme a la cantidad de humedad que el sensor detecta en el parabrisas. Puede activar y desactivar esta función mediante la pantalla de información. Véase **Pantallas informativas** (página 78).

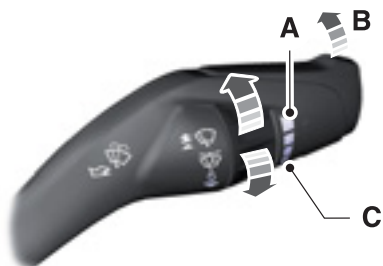

E173730

- A Sensibilidad más alta.
- B Encender.
- C Sensibilidad más baja.

Use el control giratorio para ajustar la sensibilidad de los limpiaparabrisas automáticos. Cuando selecciona la sensibilidad baja, los limpiaparabrisas funcionan cuando el sensor de lluvia detecta una gran cantidad de agua en el parabrisas. Cuando selecciona la sensibilidad alta, los limpiaparabrisas funcionan cuando el sensor de lluvia detecta una pequeña cantidad de agua en el parabrisas.

Mantenga la parte exterior del parabrisas limpia. El sensor de lluvia es muy sensible y el limpiaparabrisas puede funcionar si ingresa suciedad, humedad o insectos en éste.

En estas condiciones, puede hacer lo siguiente:

- Reducir la sensibilidad del limpiaparabrisas para disminuir las manchas del parabrisas.
- colocar el limpiaparabrisas en velocidad normal o alta,
- Desactive el limpiaparabrisas.

LAVAPARABRISAS



E168042

Nota: No haga funcionar el lavaparabrisas si está vacío el depósito del lavaparabrisas. Podría causar que se sobrecaliente la bomba del lavaparabrisas.

Limpiaparabrisas y lavaparabrisas

Tire de la palanca hacia usted para hacer activar los lavaparabrisas. Cuando suelta la palanca, el limpiador sigue funcionando por un breve período.

Iluminación

INFORMACIÓN GENERAL

Condensación en las ópticas frontales y las luces traseras exteriores

Las ópticas frontales y las luces traseras exteriores tienen rejillas de ventilación para compensar los cambios normales de la presión del aire.

Se puede producir condensación debido a ese diseño. A bajas temperaturas, cuando penetra aire húmedo en los faros a través de los respiraderos existe la posibilidad de que se produzca condensación. Cuando hay condensación normal, se puede formar una fina película de vaho en el interior del lente. A la larga, el vaho se despeja y sale a través de los respiraderos durante el funcionamiento normal.

El tiempo que toma el vaho en desaparecer podría ser de hasta 48 horas, en condiciones de clima seco.

Estos son ejemplos de condensación aceptable:

- La presencia de un vaho fino (sin rayas, marcas de goteo ni gotas grandes).
- El vaho cubre menos del 50% del lente.

Estos son ejemplos de condensación inaceptable:

- Acumulación de agua dentro de la luz.
- Rayas, marcas de goteo o gotas de agua grandes presentes en el interior del lente.

Si ve condensación inaceptable, solicite que un Concesionario Ford revise el vehículo.

CONTROL DE LA ILUMINACIÓN

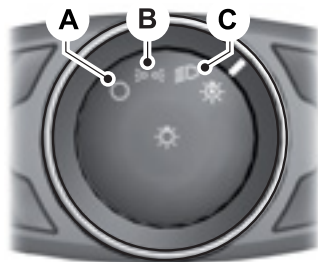

E142449

- A Luces apagadas.
- B Luces de estacionamiento, luces del cuadro de instrumentos, luces de la patente y luces traseras.
- C Ópticas delanteras.

Luces altas



E162679



Empuje la palanca alejándola de usted para encender las luces altas.

Empuje otra vez la palanca hacia adelante o tírela hacia usted para apagar las luces altas.

Iluminación

Parpadeo de la luz alta.



E162680

Tire la palanca levemente hacia usted y suéltela para encender las ópticas delanteras.

ENCENDIDO AUTOMÁTICO DE FAROS (SI ESTÁ EQUIPADO)



PELIGRO: El sistema no lo exime de su responsabilidad de manejar con el debido cuidado y atención. Es posible que deba anular el sistema si este no enciende las ópticas delanteras en condiciones de visibilidad baja, por ejemplo, con niebla diurna.

Nota: Posiblemente, deba encender los faros en condiciones climáticas adversas.



E226093

Cuando el control de luces está en la posición de luces automáticas, las ópticas delanteras se encienden en condiciones de poca luz o cuando el limpiaparabrisas está activado.

Las ópticas delanteras permanecerán encendidas durante un tiempo después de desactivar el encendido. Use los controles de la pantalla de información para ajustar el tiempo de encendido de las ópticas delanteras.

Nota: Si enciende las luces automáticas, no puede encender las luces altas hasta que el sistema encienda las luces bajas.

REÓSTATO DE ILUMINACIÓN DEL CUADRO DE INSTRUMENTOS

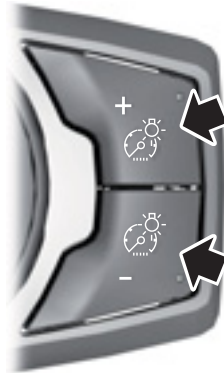

E231828

Presione varias veces o mantenga presionado hasta alcanzar el nivel deseado.

Iluminación

LUCES CON RETARDO DE SEGURIDAD (SI ESTÁ EQUIPADO)

Después de haber girado el encendido a la posición OFF, puede encender los faros delanteros tirando la palanca de las luces de giro hacia usted. Escuchará un tono corto. Los faros delanteros se apagarán automáticamente después de tres minutos si hay alguna puerta abierta, o 30 segundos después de que se haya cerrado la última puerta. Puede cancelar esta característica tirando la palanca de las luces de giro hacia usted nuevamente o girando el encendido a la posición ON.

ILUMINACIÓN DIURNA



PELIGRO: El sistema de luces de conducción diurna no activa las luces traseras y puede que no proporcione una iluminación adecuada durante situaciones de poca visibilidad. Asegúrese de encender las ópticas delanteras, según corresponda, durante situaciones de poca visibilidad. Si no lo hace, se puede producir un choque.

El sistema enciende las luces en condiciones de luz de día.

Para encender el sistema, coloque el control de luces en cualquier posición excepto en ópticas delanteras.

FAROS ANTINEBLA DELANTEROS (SI ESTÁ EQUIPADO)



E142453

Presione el control para encender o apagar los faros antiniebla.

Puede encender los faros antiniebla cuando el control de luces está en cualquier posición, excepto en apagado y las luces altas no están encendidas.

NIVELACIÓN DE LOS FAROS (SI ESTÁ EQUIPADO)

La nivelación de las ópticas delanteras sirve para evitar encandilar a otros vehículos cuando el vehículo está cargado de diferentes maneras.

Puede ajustar el nivel de los haces de las ópticas delanteras según la carga del vehículo.

Para ajustar el nivel de los haces de los faros principales:

Iluminación



E132711

1. Presione el control para liberarlo.
2. Gire el control hasta lograr el ajuste deseado.
3. Presione el control para bloquearlo.

Nivelamiento de la óptica delantera según la carga del vehículo

	0
	0
	1
	1
	2
	3

E206726

Establezca el nivel de la óptica delantera de acuerdo con la configuración del interruptor y según el estado de carga del vehículo.

Ajuste a cero el control del nivel de los faros principales cuando el vehículo no esté cargado.

Iluminación

INTERMITENTES



E162681

Levante o baje la palanca para usar las luces de giro.

Nota: Mueva la palanca hacia arriba o hacia abajo para que las luces de giro destellen tres veces cuando desee indicar un cambio de carril.

LUCES INTERIORES

Nota: Si se apaga el vehículo, las luces se apagarán después de un tiempo para evitar que la batería del vehículo se descargue. Para encender las luces, active el encendido.

Luz de cortesía

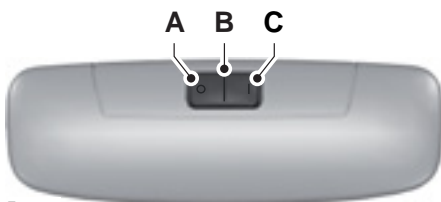

E112207

- A Apagado
- B Contacto de la puerta.
- C Encender.

Si se lleva el interruptor a la posición **A**, la luz de cortesía permanecerá apagada al quitar los seguros del vehículo o al abrir una puerta.

Si se lleva el interruptor a la posición **B**, se encenderá la luz de cortesía al quitar los seguros del vehículo o al abrir una puerta.

Si se lleva el interruptor a la posición **C** con el vehículo apagado, se encenderá la luz de cortesía.

Lámparas de lectura

Tipo 1



E112208

Tipo 2



E226564

LUZ AMBIENTE (SI ESTÁ EQUIPADO)

Utilice la pantalla táctil para seleccionar lo siguiente:



Seleccione la opción Configuración en la barra de funciones.



Seleccione la iluminación de ambiente.

Iluminación



E273192

Encendido de la iluminación de ambiente

Toque un color una vez.

Cambio de color

Toque cualquier color una vez.

Ajuste el brillo

Arrastre el color seleccionado hacia arriba o hacia abajo.

Apagado de la iluminación de ambiente

Toque el color seleccionado una vez o arrástrelo hasta brillo cero.

LUCES DE LA CAJA DE CARGA

Nota: Las luces del área de carga se apagarán después de un tiempo.

Las luces del área de carga están ubicadas en el compartimento de carga.

Solo se pueden encender las luces del área de carga cuando:

- En los vehículos con transmisión manual, aplica el freno de estacionamiento.
- En los vehículos con transmisión automática, el vehículo está en estacionamiento (P).

- La puerta del conductor o del acompañante está abierta.
- El vehículo se encuentra apagado.



E224576

Presione el botón del cuadro de instrumentos para encender las luces del área de carga. No se pueden apagar las luces del área de carga oprimiendo el botón otra vez.

Ventanillas y espejos retrovisores

ALZACRISTALES ELÉCTRICOS

⚠ PELIGRO: No deje a los niños solos en su vehículo ni les permita jugar con las ventanas eléctricas. Si no sigue estas instrucciones, se podrían producir lesiones personales.

⚠ PELIGRO: Al cerrar las ventanas eléctricas, verifique que no tengan obstrucciones y asegúrese de que los niños y las mascotas no estén cerca de las aberturas de la ventana.

Nota: Si el vehículo fuera a quedar sin supervisión, debe retirar la llave para asegurarse de que las ventanillas no entren en funcionamiento inadvertidamente.

Nota: Si usa los interruptores con frecuencia durante un breve período, es posible que el sistema deje de funcionar durante un tiempo para evitar que se produzcan daños por sobrecalentamiento.

Nota: Si opera el interruptor de una puerta y el interruptor para la ventanilla de esa puerta desde la puerta del conductor al mismo tiempo, la ventanilla no se moverá.

Nota: Es posible que escuche un ruido de golpeteo cuando sólo una de las ventanillas esté abierta. Baje levemente la ventana contraria para reducir ese sonido.

Interruptores de la puerta del conductor (doble cabina) (Si está equipado)



E131466

- A Presione el interruptor para abrir la ventanilla.
- B Levante el interruptor para cerrar la ventanilla.

Ventanillas y espejos retrovisores

Interruptores de la puerta del conductor (cabina simple) (Si está equipado)



E131469

- A Presione el interruptor para abrir la ventana.
- B Levante el interruptor para cerrar la ventana.

Interruptores de la puerta de los acompañantes delantero y traseros

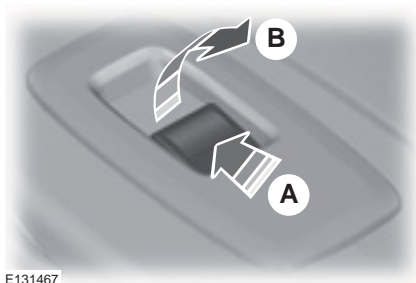

E131467

- A Presione el interruptor para abrir la ventana.
- B Levante el interruptor para cerrar la ventana.

Apertura y cierre automáticos de la ventanilla del lado del conductor

Presione o levante el interruptor al segundo punto de acción y suelte.

Oprímalo o levántelo nuevamente para detener la apertura de la ventana.

Apertura y cierre automáticos de otras ventanillas (Si está equipado)

Presione o levante el interruptor al segundo punto de acción y suelte.

Oprímalo o levántelo nuevamente para detener la apertura de la ventana.

Ventanillas y espejos retrovisores

Interruptor de seguridad de las ventanillas traseras

Nota: Una vez que presione el interruptor de seguridad, puede operar las ventanillas traseras y la ventanilla del acompañante delantero desde la puerta del conductor si se activa el sistema de apertura y cierre global.

Nota: En los vehículos que no cuentan con sistema de apertura y cierre global, las ventanillas traseras no se pueden operar desde la puerta del conductor cuando el interruptor de seguridad está presionado. En ciertos vehículos, tampoco es posible operar las ventanillas del acompañante delantero.



E131468

Presione el control para trabar o destrabar los controles de las ventanillas traseras.

Restablecimiento de la memoria de las ventanillas eléctricas: vehículos con descenso y ascenso de un sólo toque únicamente del lado del conductor

En caso de que la batería esté descargada o se haya desconectado del vehículo, debe restablecer la memoria de la ventanilla del conductor.

1. Abra la ventana e intente cerrarla mediante la función de un sólo toque.
2. Levante y presione el interruptor en el segundo punto de acción hasta que la ventanilla esté totalmente cerrada.

3. Mantenga el interruptor levantado durante más de dos segundos y suelte.
4. Abra la ventanilla mediante el primer punto de acción e intente cerrarla de forma automática mediante el segundo punto de acción.
5. Si la ventanilla no se abre ni se cierra de forma automática cuando el interruptor está presionado o levantado en los segundos puntos de acción, repita el procedimiento.

Nota: La función de rebote permanece desactivada hasta que se restablezca la memoria.

Modo de seguridad

Si el sistema detecta un mal funcionamiento, ingresa en modo de seguridad. La ventanilla se moverá un poco y, luego, se detendrá nuevamente. Presione el interruptor una vez más cuando las ventanillas se detengan para cerrarlas.

Consulte a un Concesionario Ford.

Nota: La función antitraba está desactivada durante este procedimiento.

Función de rebote (Si está equipado)

La ventanilla se detendrá automáticamente y retrocederá un poco si detecta un obstáculo al cerrarse.

Anulación de la función de rebote



PELIGRO: Cuando se anula la función de rebote, la ventanilla no retrocede si detecta un obstáculo. Tenga cuidado al cerrar las ventanillas para evitar lesiones personales o daños al vehículo.

Haga lo siguiente para cancelar esta función de protección cuando existe resistencia, por ejemplo, en el invierno:

Ventanillas y espejos retrovisores

1. Cierre la ventana dos veces hasta que llegue al punto de resistencia y permita que baje.
2. Cierre la ventana una tercera vez hasta el punto de resistencia. La función de rebote ahora está desactivada y podrá cerrar la ventana manualmente. La ventana pasará el punto de resistencia y la podrá cerrar completamente.

Consulte a un Concesionario Ford lo antes posible si la ventana no se cierra después del tercer intento.

Restablecimiento de la función de rebote

Si desconectó la batería, debe restablecer la memoria de rebote de forma separada para cada ventanilla.

1. Mantenga levantado el interruptor hasta que la ventana esté totalmente cerrada.
2. Suelte el interruptor.
3. Levante nuevamente el interruptor durante un segundo.
4. Mantenga presionado el interruptor hasta que la ventanilla esté totalmente abierta.
5. Suelte el interruptor.
6. Mantenga levantado el interruptor hasta que la ventana esté totalmente cerrada.
7. Abra la ventanilla e intente cerrarla de forma automática.
8. Si la ventanilla no se cierra de forma automática, debe repetir este procedimiento para restablecer la memoria de rebote.

Nota: *La función de rebote permanece desactivada hasta que se restablezca la memoria.*

APERTURA Y CIERRE GLOBALES (SI ESTÁ EQUIPADO)

Con el comando a distancia, puede accionar las ventanillas con el encendido desactivado.

Nota: *Puede activar o desactivar esta función mediante la pantalla de información, o bien puede consultar a un Concesionario Ford. Véase **Información general** (página 78).*

Nota: *Para accionar esta función, el relé de accesorios no debe estar activo.*

Apertura de las ventanillas

Sólo puede abrir las ventanillas por un período corto después de destrabar el vehículo con el comando a distancia. Después de destrabar el vehículo, mantenga presionado el botón de desbloqueo del comando a distancia para abrir las ventanillas. Suelte el botón una vez que el movimiento comience. Presione el botón de bloqueo o desbloqueo para detener el movimiento.

Cierre de las ventanillas



PELIGRO: Al cerrar los alzacristales eléctricos, debe controlar que no tengan obstrucciones y asegurarse de que los niños y las mascotas no estén cerca de las aberturas de la ventana.

Para cerrar las ventanillas, mantenga presionado el botón de bloqueo del control remoto. Suelte el botón una vez que el movimiento comience. Presione el botón de bloqueo o desbloqueo para detener el movimiento.

Ventanillas y espejos retrovisores

ESPEJOS RETROVISORES EXTERIORES

Espejos retrovisores exteriores eléctricos (Si está equipado)



PELIGRO: no ajuste los espejos mientras el vehículo está en movimiento. Esto podría provocar la pérdida de control del vehículo, lesiones personales graves o la muerte.

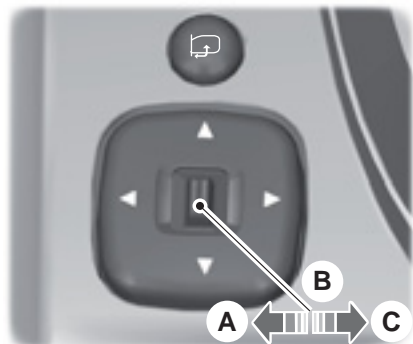

E131480

- A Lado izquierdo
- B Apagado
- C Lado derecho

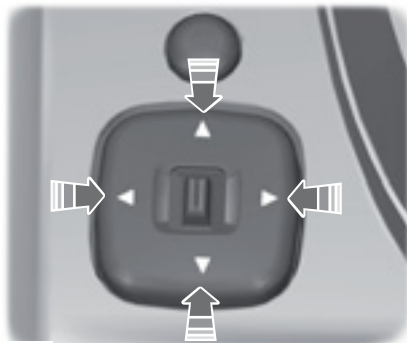

E131481

Presione las flechas para ajustar el espejo.

Espejos retrovisores exteriores plegables

Mueva el espejo hacia el cristal de la ventana.

Asegúrese de enganchar completamente el espejo en su soporte cuando lo regresa a la posición original.

Espejos plegables eléctricos (Si está equipado)

Los espejos plegables eléctricos funcionan con el encendido activado.

Nota: Los espejos dejarán de funcionar si desactiva el encendido.

Ventanillas y espejos retrovisores



E131482

Presione el botón para plegar los espejos.

Suelte el botón para detener y revertir la dirección del movimiento o para desplegar los espejos.

Espejos retrovisores exteriores térmicos **(Si está equipado)**

Los espejos exteriores térmicos quitan el hielo, el vaho y la niebla. Véase **Espejos exteriores térmicos** (página 112).

Espejos con indicadores de señal **(Si está equipado)**

La parte externa de la carcasa del espejo parpadeará cuando encienda la luz de giro.

Luces para charcos **(Si está equipado)**

Las luces en la parte inferior de la carcasa del espejo se encienden cuando usa el transmisor para destrabar las puertas o cuando abre una puerta.

ESPEJO RETROVISOR INTERIOR

Espejo de atenuación manual



PELIGRO: No ajuste los espejos mientras el vehículo está en movimiento. Esto podría provocar la pérdida de control del vehículo, lesiones personales graves o la muerte.

Tire de la pestaña que hay debajo del espejo retrovisor hacia usted para reducir el efecto de la luz brillante que viene desde atrás.

Espejo de atenuación automática

(Si está equipado)



PELIGRO: No ajuste los espejos mientras el vehículo está en movimiento. Esto podría provocar la pérdida de control del vehículo, lesiones personales graves o la muerte.

El espejo se atenúa para reducir el efecto de la luz brillante que viene desde atrás. Volverá a funcionar normalmente cuando desaparezca la luz brillante que viene desde atrás o si cambia a marcha atrás (R).

No bloquee los sensores en la parte delantera y trasera del espejo.

Nota: *El pasajero trasero central o el apoyacabeza trasero central podrían evitar que la luz llegue al sensor.*

Ventanillas y espejos retrovisores

PARASOLES



E138666

Gire la visera hacia la ventanilla lateral y extiéndala hacia atrás para obtener más sombra.

Espejo del parasol (Si está equipado)



E162197

Levante la tapa para encender la luz.

Cuadro de instrumentos

Tablero M0 y M1

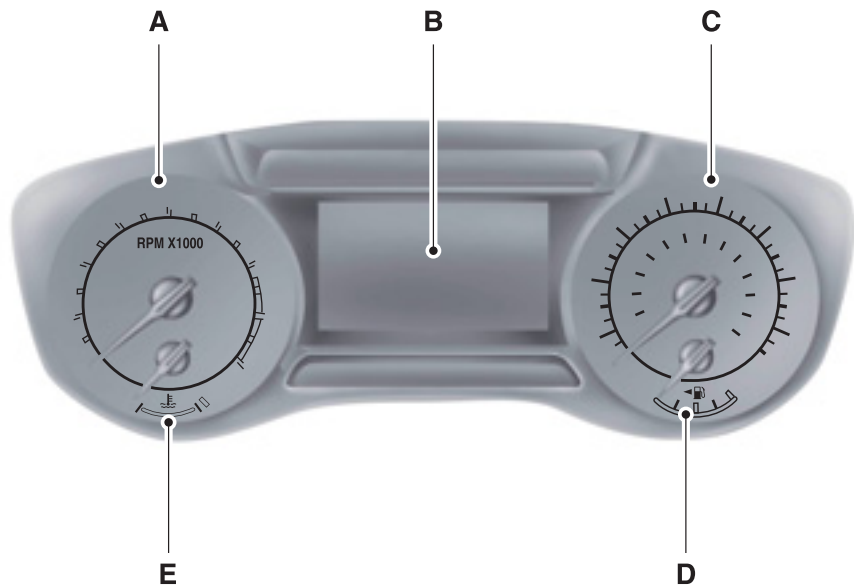

E271817

- A Tacómetro.
- B Pantalla multifunción.
- C Velocímetro.
- D Medidor de combustible.
- E Medidor de la temperatura del líquido refrigerante del motor.

Cuadro de instrumentos

Tablero M2

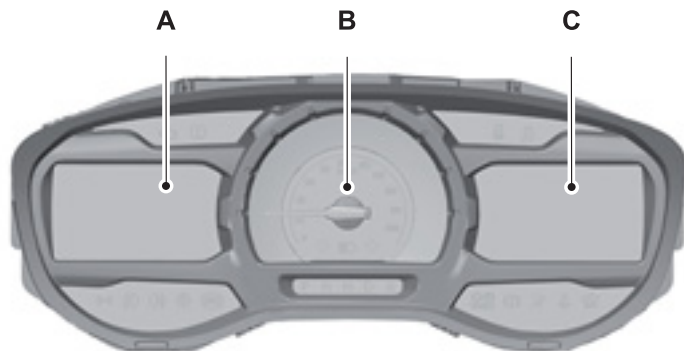

E266346

- A Pantalla multifunción.
- B Velocímetro.
- C Medidor de la temperatura del refrigerante del motor o medidor de combustible.

Nota: En el diseño y fabricación de la instrumentación, Ford cumple con las normas gubernamentales que estipulan que el valor de los velocímetros no debe ser inferior a la velocidad real. Durante un funcionamiento normal, los clientes pueden observar mediante otros instrumentos (como la unidad de GPS) que la velocidad indicada es ligeramente mayor que la velocidad real del vehículo. Esto es algo normal y no significa que el instrumento funcione mal.

Pantalla de información

Odómetro

Registra la distancia acumulada que ha recorrido el vehículo.

Temperatura del aire exterior

Muestra la temperatura del aire exterior.

Brújula

Muestra el rumbo de la dirección del vehículo.

Computadora a bordo

Véase **Información general** (página 78).

Configuraciones y personalización del vehículo

Véase **Información general** (página 78).

Cuadro de instrumentos

Medidor de la temperatura del líquido refrigerante del motor



PELIGRO: no quite el tapón del depósito de refrigerante mientras el motor está encendido o el sistema de refrigeración está caliente. Espere 10 minutos hasta que el sistema de refrigeración se enfríe. Cubra el tapón del depósito de refrigerante con un paño grueso para evitar quemarse y retire el tapón con cuidado. Si no sigue estas instrucciones, se podrían producir lesiones personales.

A temperaturas normales de funcionamiento, la aguja permanecerá en la zona central. Si la aguja llega a la sección roja, esto significa que el motor se está sobrecalentando. Detenga el motor, desactive el encendido y determine la causa una vez que el motor se haya enfriado.

Nota: No vuelva a arrancar el motor hasta identificar la causa del sobrecalentamiento y resolver el problema.

Medidor de combustible

Nota: el medidor de combustible puede variar ligeramente cuando el vehículo está en movimiento o en una pendiente.

El medidor de combustible indica sobre cuánto combustible queda en el tanque.

La flecha adyacente al símbolo del surtidor de combustible indica en qué lado del vehículo está ubicada la tapa de llenado de combustible.

Recordatorio de nivel bajo de combustible

Suena un tono de advertencia y aparece un mensaje en la pantalla de información cuando la distancia a vacío alcanza los 80 km.

Nota: el recordatorio de nivel bajo de combustible puede activarse en cualquier posición que indique el medidor de combustible según la configuración del consumo de combustible. Esta variación es normal.

INDICADORES Y LUCES DE ADVERTENCIA

Las siguientes luces de advertencia e indicadores lo alertan de una condición del vehículo que puede volverse grave. Al arrancar el vehículo, se encienden algunas luces a fin de comprobar el correcto funcionamiento. Si alguna de las luces permanece encendida después de arrancar el vehículo, observe la luz de advertencia del sistema correspondiente para obtener información adicional.

Nota: Algunos indicadores de advertencia aparecen en la pantalla de información y funcionan del mismo modo que una luz de advertencia, pero no se encienden cuando arranca el vehículo.

Nota: Según las especificaciones del vehículo, es posible que algunas luces e indicadores de advertencia no estén activos.

Luz de control de velocidad crucero adaptativo (Si está equipado)



La luz indicadora del sistema de control de velocidad cambia de color para indicar el modo del sistema: Véase **Uso del control de velocidad crucero** (página 173).

Encendido (luz blanca): se ilumina cuando el sistema de control de velocidad crucero adaptativo está encendido. Se apaga cuando se apaga el sistema de control de velocidad.

Cuadro de instrumentos

Activado (luz verde): se ilumina cuando el sistema de control de velocidad crucero adaptativo está activado. Se apaga cuando se desactiva el sistema de control de velocidad.

Luz de advertencia del sistema de frenos antibloqueo



Si se enciende estando el vehículo en funcionamiento, esto es señal de una falla. Seguirá con el sistema de frenos normal (sin sistema de frenos antibloqueo), a menos que también se encienda la luz de advertencia del sistema. Haga que un Concesionario Ford revise su vehículo.

Luces altas automáticas (Si está equipado)



Se enciende cuando esta función está activada.

Luz de arranque/detención automática (Si está equipado)



Se ilumina o muestra un mensaje para informarle cuando se apaga el motor.

Luz de advertencia de la batería



Si esta luz se enciende mientras maneja, esto indica que existe una falla. Apague todo el equipo eléctrico innecesario. Solicite de inmediato que un Concesionario Ford revise el vehículo.

Indicador del monitor de punto ciego (Si está equipado)



Se ilumina o muestra un mensaje cuando desactiva esta función.

Luz de advertencia del sistema de frenos



PELIGRO: es peligroso conducir el vehículo con la luz de advertencia encendida. Se puede producir una disminución importante en el rendimiento de los frenos. Es posible que le lleve más tiempo detener el vehículo. Haga que verifiquen el vehículo tan pronto como sea posible. Manejar grandes distancias con el freno de mano accionado puede hacer que los frenos fallen, lo que implica que existe el riesgo de sufrir lesiones personales.



Se enciende cuando aplica el freno de mano con el encendido activado.

Si se enciende cuando el vehículo está en funcionamiento, compruebe que no esté activado el freno de estacionamiento. Si el freno de estacionamiento no está activado, es señal de que el nivel de líquido de frenos está bajo o que hay una falla en el sistema de frenos. Solicite de inmediato que un Concesionario Ford revise el vehículo.

Indicador del control de velocidad crucero



Se enciende cuando activa esta función. Véase **Uso del control de velocidad crucero** (página 173).

Luz de advertencia de líquido de escape gasoil (DEF) (Si está equipado)



Se encenderá y aparecerá un mensaje en la pantalla de información cuando el nivel de líquido de escape gasoil (AdBlue®) esté bajo y deba recargarse, o haya una falla activa en el sistema.

Cuadro de instrumentos

Luces de giro



Se enciende cuando se activa la luz de giro izquierda o derecha y también cuando se activan las luces intermitentes de emergencia. Si las luces permanecen encendidas o parpadean más rápido, verifique que no haya una lámpara quemada. Véase **Cambio de lámparas** (página 246).

Indicador de puertas abiertas



Se enciende cuando el encendido está activado y alguna puerta no está completamente cerrada.

Luz de advertencia de la temperatura del líquido refrigerante de motor



Se enciende cuando la temperatura del refrigerante del motor es alta. Detenga el vehículo tan pronto como sea posible y contacte a su concesionario Ford.

Luz de advertencia del aceite del motor



PELIGRO: Si se enciende cuando está conduciendo, no continúe su viaje, incluso si el nivel del aceite es correcto. Haga que revisen el vehículo.



Cuando se enciende con el motor encendido o mientras usted conduce, indica una falla. Detenga el vehículo tan pronto como sea seguro hacerlo y apague el motor. Compruebe el nivel de aceite del motor.

Diferencial de bloqueo electrónico

(Si está equipado)



Se enciende cuando usa el diferencial de bloqueo electrónico.

Luz de advertencia de uso del cinturón de seguridad



Se enciende y suena un tono como recordatorio para que se abroche el cinturón de seguridad.

Indicadores de tracción en todas las ruedas

(Si está equipado)



Se enciende cuando la tracción en todas las ruedas de bajo rango esté activada.



Se enciende cuando la tracción en todas las ruedas de alto rango esté activada.

Luz de advertencia de la bolsa de aire delantera



Si la luz de advertencia no se enciende durante el arranque, permanece encendida o parpadea, el sistema puede estar desactivado.

Haga que un Concesionario Ford revise su vehículo.

Indicador de los faros antiniebla delanteros

(Si está equipado)



Se enciende cuando enciende los faros antiniebla delanteros.

Cuadro de instrumentos

Luz de advertencia de congelamiento (Si está equipado)



PELIGRO: Incluso si la temperatura aumenta a más de 4°C no hay garantía de que el camino esté libre de peligros ocasionados por el clima inclemente.



Se enciende cuando la temperatura del aire exterior es de 4°C o menor.

Indicador de las bujías incandescentes



Con la llave en la posición ON, se enciende cuando es necesario que caliente la bujía

incandescente como ayuda de arranque. Antes de arrancar el motor, espere hasta que se apague la luz.

Luego de que arranque el motor, la luz debería apagarse. Si el motor está frío, la luz se encenderá por algunos segundos.

Indicador de advertencia de las luces altas



Se enciende cuando activa las luces altas de los faros. Destella cuando utilice el destellador de los faros.

Control de descenso en pendiente (Si está equipado)



Se enciende cuando el control de descenso en pendiente está activado.

Luz de advertencia de capó abierto



Se enciende cuando el encendido está activado y el capó no está completamente cerrado.

Indicador de asistencia para mantenerse en el carril (Si está equipado)



Se enciende cuando activa el sistema de mantenimiento de carril.

Luz de advertencia de nivel bajo de combustible



Si se enciende mientras está conduciendo, cargue combustible lo antes posible.

Indicador de advertencia de presión de neumáticos baja (Si está equipado)



Se enciende cuando la presión del neumático es baja. Si la luz permanece encendida cuando el motor está en marcha o cuando conduce, revise la presión de los neumáticos tan pronto como sea posible.

También se encenderá temporalmente cuando active el encendido para comprobar que la luz funciona. Si no se enciende cuando activa el encendido, o comienza a destellar en cualquier momento, haga que un concesionario Ford revise el sistema.

Poco líquido del limpiaparabrisas



Se enciende cuando queda poco líquido del limpiaparabrisas.

Cuadro de instrumentos

Advertencia de exceso de velocidad (Si está equipado)



Se enciende si el vehículo supera los 120 km/h.

Indicador de luces de estacionamiento



Se enciende cuando activa las luces de estacionamiento.

Falla del tren motriz



Se enciende cuando se detecta una falla en el tren motriz o en la tracción en todas las ruedas.

Comuníquese con un concesionario Ford lo antes posible.

Indicador de faros antiniebla traseros (Si está equipado)



Se enciende cuando activa los faros antiniebla traseros.

Luz de advertencia de uso del cinturón de seguridad trasero (Si está equipado)



Se enciende y suena un tono para indicar que los cinturones de seguridad traseros no están abrochados.

Revisión pronta del motor



Si se enciende cuando el motor está funcionando, esto indica una falla. El sistema de diagnóstico a bordo detectó una falla en el sistema de control de emisiones del vehículo.

Si parpadea, es posible que el motor esté fallando. El aumento de las temperaturas de los gases de escape podría dañar el convertidor catalítico u otros componentes del vehículo. Conduzca de manera moderada (evite aceleraciones y desaceleraciones bruscas) y haga revisar el vehículo de inmediato.

Se enciende cuando se activa el encendido antes del arranque del motor para revisar el foco y para indicar si el vehículo está preparado para una prueba de inspección y mantenimiento (I/M).

Generalmente, se enciende hasta que el motor gire y se apaga automáticamente si no existe ninguna falla. Sin embargo, si parpadea ocho veces luego de 15 segundos, significa que el vehículo no está preparado para la prueba de inspección y mantenimiento (I/M).

Indicador de cambio (Si está equipado)



Se enciende para informarle que el cambio a una velocidad superior puede mejorar el rendimiento del combustible y disminuir las emisiones de CO₂. No se enciende durante períodos de mucha aceleración ni cuando frene o presione el pedal del embrague.

Limitador de velocidad



Se enciende cuando activa el sistema del limitador de velocidad. Véase **Limitador de la velocidad** (página 182).

Cuadro de instrumentos

Luz de advertencia del control de estabilidad



Destella cuando el sistema está activo. Si permanece encendida o no se enciende al activar el encendido, indica una falla. Durante una falla, el sistema se apagará. Solicite de inmediato que un Concesionario Ford revise el vehículo. Véase **Uso del control de estabilidad** (página 163).

Indicador de control de estabilidad desactivado



Se enciende cuando desactiva el sistema. Se apaga cuando vuelve a encender el sistema o cuando desactive el encendido. Véase **Uso del control de estabilidad** (página 163).

Indicador de estado del camino para reconocer las señales de tránsito (Si está equipado)



Se enciende cuando el estado del camino impide el reconocimiento de las señales de tránsito.

Indicador de Límite de velocidad del reconocimiento de las señales de tránsito (Si está equipado)



Se enciende cuando ha superado el límite de velocidad para el reconocimiento de las señales de tránsito.

Luz de advertencia de agua en el combustible



Se enciende si existe una cantidad excesiva de agua en el filtro de combustible. Drene el agua inmediatamente. Véase **Separador de agua del filtro de combustible - Vaciado** (página 243).

SEÑALES ACÚSTICAS DE AVISO E INDICADORES

Nota: *Según las opciones con que cuente el vehículo y el tipo de tablero de instrumentos, es posible que no todas las advertencias auditivas y los indicadores estén disponibles.*

Llave en encendido (Si está equipado)

Emite un sonido cuando se abre la puerta del conductor y la llave queda en el encendido.

Señal de aviso sin llave (Si está equipado)

La bocina sonará dos veces cuando sale del vehículo con la llave de acceso inteligente y el vehículo está en la posición RUN para indicar que el vehículo permanece encendido.

Faros encendidos

Suena cuando quedaron encendidos los faros o las luces de estacionamiento y se abre la puerta del conductor con el vehículo apagado.

Cuadro de instrumentos

Freno de estacionamiento activado

Emite un sonido cuando el freno de estacionamiento está activado y su vehículo está en movimiento. Si la señal de aviso no desaparece después de soltar el freno de estacionamiento, lleve el vehículo de inmediato a un Concesionario Ford para que lo revise.

Puerta mal cerrada

Emite un sonido cuando la puerta del conductor está abierta o cuando está abierta una puerta y el vehículo se desplaza a más de 5 km/h.

Recordatorio de cinturón de seguridad

Emite un sonido cuando se desabrocha un cinturón de seguridad en un asiento ocupado mientras el vehículo está en movimiento.

Advertencia de desviación de carril

(Si está equipado)

Se activa cuando el sistema detecta un posible deslizamiento no intencional hacia afuera del carril y lo alerta o ayuda a mantenerse en el carril a través del sistema de dirección y de la pantalla del cuadro de instrumentos.

Ayuda de estacionamiento trasero y delantero (Si está equipado)

Emite un sonido para advertirle al conductor cuando haya objetos que se aproximan a la parte delantera o trasera de un vehículo que se mueva hacia adelante o en marcha atrás.

Pantallas informativas

INFORMACIÓN GENERAL



PELIGRO: conducir mientras está distraído puede ocasionar la pérdida de control del vehículo, un choque y lesiones. Le recomendamos enfáticamente que tenga extrema precaución cuando utilice cualquier dispositivo que pudiera distraerlo mientras conduce. Su responsabilidad principal es la operación segura del vehículo. Recomendamos que no se utilice ningún dispositivo portátil al conducir y se sugiere el uso de sistemas activados por voz cuando sea posible. Asegúrese de conocer todas las leyes locales correspondientes que puedan afectar el uso de dispositivos electrónicos mientras conduce.

Puede controlar varios sistemas en su vehículo usando los controles de la pantalla de información que se encuentran en el volante.

La pantalla de información muestra la información correspondiente.

Pantalla de información

Tablero MO

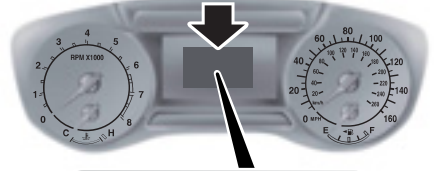

E266430

Menú

Puede acceder al menú con el control de la pantalla de información.

Nota: Es posible que se describan opciones que no estén equipadas en el vehículo que compró.

Viaje 1 y 2

Velocímetro digital

Distancia para vacío

Cuenta km parcial

Tiempo de viaje

Consumo med.

Nota: Mantenga presionado **OK** en la pantalla actual para restablecer la información del viaje, la distancia, el tiempo y el combustible.

Pantallas informativas

Econ. comb.
Dist. p/ vacío
Combust. instant.
Consumo med.
Hist. combust.
Velocid. media
Auto StartStop

Nota: Puede restablecer el rendimiento de combustible promedio al mantener presionado el botón OK ubicado en los controles del volante de dirección.

Asist.conduc.
Selección progresiva de rango
Estado AdBlue
Rango AdBlue
Filtro de partículas diésel
Ctrl. tracción
Freno pend.
Asist.est.tras.
Vaivén remolque
Monitor pres.
Presión neum.

Ajustes		
Vehículo	Alarma	Todos sens.
		Sens. perm.
		Consultar
	Apg auto mot	

Pantallas informativas

Ajustes		
	Tonos	Información
	Luces	L. altas. aut.
		Retard luc fr.
		Luz c. diurna
	Seguros	Cierre autom.
		Apert. autom.
		Cierre incorr.
		Interr. inhib.
		Desbloqueo
	Rei. v. aceite	Mantenga presionado OK para restablecer la vida útil del aceite.
	Cinturones	
	Desact. timb.	
	Ventanas	Abrir todas
		Cerrar todas
	Limpia pbris.	Dsp. lavado
Sensor lluvia		
Lim.pbr.tras.		
Pantalla	Distancia	Mi/gal
		l/100km
		km/l
	Temperatura	Fahrenh. (°F)
		Celsius (°C)
	Presión neum.	psi
		kPa
		bar
	Idioma	Seleccione el ajuste que corresponda

Pantallas informativas

Ajustes		
MyKey	Info MyKey	Muestra el estado de MyKeys, llave de administrador y distancia de MyKey.
	Crear	-
	Asistencia de emergencia	
	No molestar	
	Ctrl. tracción	Seleccionab.
		Siempre enc.
	Veloc. máx.	Seleccionar velocidad según la región
		Desact.
	Alerta veloc.	Seleccionar velocidad según la región
		Desact.
Límites	Configurar	
Borrar todas	Borrar	

Pantalla de información

Tablero M1



E266431

Menú

Puede acceder al menú con el control de la pantalla de información.

Nota: Es posible que se describan opciones que no estén equipadas en el vehículo que compró.

Pantallas informativas

Viaje 1 y 2
Velocímetro digital
Distancia para vacío
Cuenta km parcial
Tiempo de viaje
Consumo med.
Todos valores

Nota: Mantenga presionado **OK** en la pantalla actual para restablecer la información del viaje, la distancia, el tiempo y el combustible.

Econ. comb.
Dist. p/ vacío
Combust. instant.
Consumo med.
Hist. combust.
Velocid. media
Todos valores
Auto StartStop

Nota: Puede restablecer el rendimiento de combustible promedio al mantener presionado el botón **OK** ubicado en los controles del volante de dirección.

Información del vehículo
Todoterreno
Medidor de distribución de potencia

Pantallas informativas

Asist.conduc.	
Estado AdBlue	
Rango AdBlue	
Punto ciego	
Alerta de tráfico cruzado	
Control de velocidad crucero	Adaptativo
	Normal
Filtro de partículas diésel	
Alerta para el conductor	Alerta para el conductor
	Pantalla
Freno pend.	
Sistema de mantenimiento de carril	Modo
	Intensidad
Precolisión	Sensibilidad de la alerta
	Indicación de distancia
	Frenado activo
	Encendido/apagado
Asist.est.tras.	
Limitador de velocidad	Ajustes
Señales de tránsito	Pantalla
	Siempre visible
	Alerta velocid.
Monitor de neumáticos	Reiniciar
Presión del neumático	Presiones de los neumáticos
Oscilación del remolque	

Pantallas informativas

Ajustes		
Vehículo	Alarma	Todos sens.
		Sens. perím.
		Consultar
	Apg auto mot	
	Tonos	Estacionam.
		Información
	Cálculo DTE	Normal
		Remolque
	Luces	Luz alta automática
		Luces diurnas
		Retard luc front
	Seguros	Cierre autom.
		Apert. autom.
		Cierre incorr.
		Interr. inhib.
		Abrir
	Mantenimiento	Configurar fecha inicial
		Confirmar servicio, mantener presionado OK para confirmar
	Espejos eléc.	Plegar auto.
	Rei. v. aceite	reiniciar vida
Cinturones		
Desact. timb.		
Ventanas	Abrir todas	
	Cerrar todas	
Limpia pbris.	Dspués lavado	

Pantallas informativas

Ajustes		
		Sensor lluvia
		Lim. p. br. tras.
MyKey	Info MyKey	Muestra el estado de MyKeys, llave de administrador y distancia de MyKey.
	Crear una MyKey	Mantenga presionado OK para crear una MyKey.
	Asistencia de emergencia	
	No molestar	
	Ctrl. tracción	Seleccionab.
		Siempre enc.
	Veloc. máx.	Seleccionar velocidad según la región
		Desact.
	Alerta veloc.	Seleccionar velocidad según la región
		Desact.
Límites	Configurar	
Borrar todas	Mantenga presionado OK para borrar todas las MyKey.	
Pantalla	Distancia	Mi/gal
		l/100km
		km/l
	Temperatura	Fahrenh. (°F)
		Celsius (°C)
	Presión neum.	psi
		kPa
		bar
	Idioma	Seleccione el ajuste que corresponda

Pantallas informativas

Pantalla de información

Nota: Se muestra el volante a la derecha; el volante a la izquierda es similar.

Tablero M2

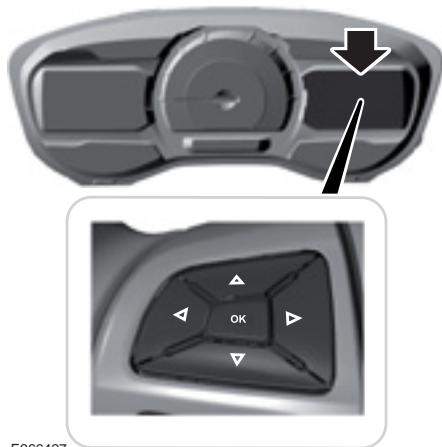

E266427

Menú

Puede acceder al menú con el control de la pantalla de información.

Nota: Es posible que se describan opciones que no estén equipadas en el vehículo que compró.

Nota: Mantenga presionado **OK** en la pantalla actual para restablecer la información del viaje, la distancia, el tiempo y el combustible.

Nota: Puede restablecer el rendimiento de combustible promedio al mantener presionado el botón **OK** ubicado en los controles del volante de dirección.

Modo de pantalla

Distancia para vacío

Tacómetro

Tacómetro y medidor de temperatura

Fuera de carretera

Velocímetro digital

Presión neum.

Velocid. Media

Nota: Puede restablecer la información del viaje al mantener presionado el botón **OK** ubicado en los controles del volante de dirección.

Pantallas informativas

Viaje 1 & 2

Todos valores

Todos los valores: muestra todos los valores de los viajes (Temporizador de viaje, Odómetro del viaje y Combustible promedio).

Nota: Puede restablecer la información del viaje al mantener presionado el botón **OK** ubicado en los controles del volante de dirección.

Econ. combust.

Eco comb inst

Historial comb.

Auto StartStop

- Rendimiento del combustible instantáneo: muestra un gráfico visual del rendimiento del combustible instantáneo.
- Historial del combustible: muestra un gráfico de barras del historial de combustible.

Nota: Puede restablecer el rendimiento de combustible promedio al mantener presionado el botón **OK** ubicado en los controles del volante de dirección.

Asist. conduc.

Estado AdBlue®

Punto ciego

Tonos

Estac. encont.

Tonos de info

Alerta tráf. cruz.

Piloto autom.

Seleccione el ajuste que corresponda.

Driver Alert

Alerta conductor

Pantalla

Estado del filtro del escape

Mantenga presionado OK para limpiarlo

Freno pendiente

Sist. mant. carril

Modo

Seleccione el ajuste que corresponda.

Pantallas informativas

Asist. conduc.		
	Intensidad	Seleccione el ajuste que corresponda.
Precolisión	Encendido	
	Sensibilidad alerta	Seleccione el ajuste que corresponda.
	Indic. distancia	
	Frenado activo	
Asist.est.tras.		
Sist. pres. neum.	Sost. OK p/reiniciar	
Vaivén remolque		
Limit. velocid.		
Señales de tráfico	Pantalla	
	Alerta velocid.	

Ajustes			
Vehículo	Alarma	Ajustes	Detección total
			Detecc. exterior
		Ajustar al apagar	
	Aág. auto motor		
	Seguro estac.		
	Luces	Luc. altas auto	
		Ret. auto. faros	Seleccione el ajuste que corresponda.
		Luz circ. diurna	
	Seguros	Cierre autom.	
		Apert. autom.	
Cierre incorr.			

Pantallas informativas

Ajustes				
		Volv. abrir	Seleccione el ajuste que corresponda.	
		Interr. inhib.		
	Mantenimiento	Configurar fecha inicial	Seleccione el ajuste que corresponda.	
		Confirmar servicio		
	Vida del aceite	Porcentaje de vida útil del aceite XXX % y restablecimiento		
	Cinturones			
	Desact. timb.			
	Ventanas	Apert. seguros		
		Cerrar todas		
	Limpia p.brisas	Después lavado		
Sensor lluvia				
Limpiap. reversa				
MyKey	Info MyKey	Info MyKey		
	Celsius (°C)	Sostenga OK para crear MyKey		
	Assistencia 911	Seleccione el ajuste que corresponda.		
	No molestar			
	Control tracción			
	Veloc. máx.	Seleccionar velocidad según la región		
		Desactivado		
	Alerta velocid.	Seleccionar velocidad según la región		
		Desactivado		
	Límit. volumen			
Borrar MyKeys	Mantenga presionado OK para borrar todas las MyKey.			
Pantalla	Distancia	Seleccione el ajuste que corresponda.		

Pantallas informativas

Ajustes	
Temperatura	
Modo indicadores	
Presión neum.	
Idioma	

COMPUTADORA DE ABORDO

Autonomía

Indica la distancia aproximada que el vehículo puede recorrer con el combustible que queda en el tanque. Los cambios en el modo de manejar el vehículo pueden hacer que el valor varíe.

Consumo de combustible instantáneo

Indica el consumo promedio actual de combustible.

Consumo promedio de combustible

Indica el consumo promedio de combustible a partir del último restablecimiento de la función.

Odómetro del viaje

Registra la distancia recorrida en cada viaje individual.

Velocímetro digital

La velocidad a la que viaja el vehículo se mostrará en formato digital.

Velocidad promedio

Indica la velocidad promedio desde la última reconfiguración de la función.

Temperatura del aire exterior

Muestra la temperatura del aire exterior.

Odómetro

Registra la distancia total recorrida por el vehículo.

Reconfiguración de la computadora de viaje

Tipo 1

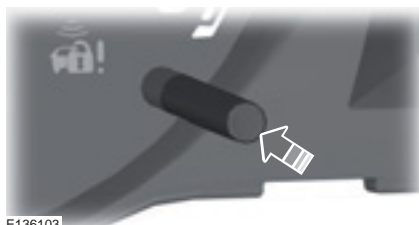

Ubicación de componentes: Véase **Cuadro de instrumentos** (página 69).

Presione el botón **SET/RESET** menos de dos segundos para hacer lo siguiente:

- Elegir una pantalla de la computadora de viaje

Mantenga presionado el botón **SET/RESET** durante más de dos segundos para hacer lo siguiente:

- Reconfigurar el viaje A
- Reconfigurar el viaje B

Pantallas informativas

- Reconfigurar el consumo promedio de combustible
- Reconfigurar la velocidad promedio

Tipo 2 y 3

Para reconfigurar una pantalla determinada:

1. Resalte la opción **Computadora de viaje** con las flechas arriba y abajo, y presione el botón de flecha derecha.
2. Resalte la función que desea reconfigurar.
3. Mantenga presionado el botón **OK**.

MENSAJES DE INFORMACIÓN

Nota: Según las opciones que tenga el vehículo y el tipo de cuadro de instrumentos, no todos los mensajes aparecen o están disponibles.

Nota: La pantalla de información puede abreviar o acortar ciertos mensajes.

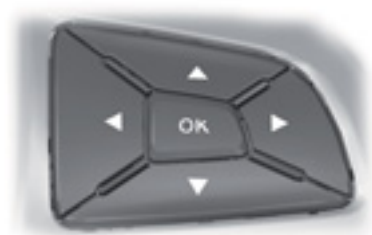

E201420

Presione el botón OK para confirmar que desea eliminar algunos mensajes de la pantalla de información. El sistema elimina otros mensajes después de un breve período.

Debe confirmar ciertos mensajes para poder ingresar a los menús.

Estacionamiento activo

Mensaje	Acción
Falla del asistente estacionamiento activo	Se muestra cuando el sistema necesita mantenimiento. Comuníquese de inmediato con un Concesionario Ford.

Pantallas informativas

Control de velocidad crucero adaptativo

Mensaje	Acción
Error en piloto automático adaptable	El control de velocidad crucero adaptativo no puede conectarse debido a una falla en el radar. Véase Uso del control de velocidad adaptativo (página 174).
Piloto automático adaptable no disponible	El crucero adaptativo no funciona correctamente debido a que existe un problema. Véase Uso del control de velocidad adaptativo (página 174).
Piloto automático Sensor bloqueado Ver manual	Uno de los sensores está bloqueado por condiciones climáticas adversas, hielo, barro o agua en el frente del sensor del radar. Por lo general, para resolver el problema, puede limpiar el sensor. Véase Uso del control de velocidad adaptativo (página 174).
Piloto autom. activo Frenado automático apagado	El sistema ha deshabilitado el frenado automático.
Sensor delantero no alineado	El control de velocidad crucero adaptativo no puede conectarse debido a una falla en el radar.
Piloto automático adaptable. El piloto recupera el control	El crucero adaptativo devolvió los controles al conductor.
Piloto automático adaptable. Velocidad muy baja para activar	La velocidad del vehículo es demasiado baja como para activar el crucero adaptativo.
Piloto automático adaptable. Reducir	El crucero adaptativo ajusta automáticamente la distancia y el conductor debe cambiar la transmisión a una velocidad más baja.

Pantallas informativas

Nivel de AdBlue® (Si está equipado)

Mensaje	Acción
AdBlue® bajo Rango: XXXX km Recargar pronto	Indica la distancia restante aproximada antes de que el tanque de líquido de escape gasoil (AdBlue®) se vacíe. Rellene el tanque de líquido de escape diésel (AdBlue®) lo antes posible.
AdBlue® bajo Motor no arranca en XXXX km	Indica la distancia restante aproximada antes de que el tanque de líquido de escape gasoil (AdBlue®) se vacíe y cuándo impedirá el arranque del motor. Rellene el tanque de líquido de escape diésel (AdBlue®) lo antes posible.
Nivel AdBlue® vacío Recargar para arrancar motor	El tanque de líquido de escape gasoil (AdBlue®) está vacío y esto impide el arranque del motor. Rellene el tanque de líquido de escape diésel (AdBlue®) para volver a arrancar el motor.

Falla del sistema AdBlue® (Si está equipado)

Mensaje	Acción
Sistema AdBlue® averiado Requiere servicio	El sistema detectó un error que requiere atención.
Sistema AdBlue® Motor no arranca en XXXX km	El sistema detectó un error que requiere atención.
Sistema AdBlue® Requiere servicio para arrancar motor	El sistema detectó un error que requiere atención.

Airbag

Mensaje	Acción
Sensor ocupante BLOQUEADO Retire objetos en asiento pasajero	Se muestra cuando el sistema detecta una falla que se debe a un sensor bloqueado.

Pantallas informativas

Alarma

Mensaje	Acción
Alarma vehículo Para desactivar alarma encienda el vehículo	La alarma se encendió debido a un ingreso no autorizado. Véase Alarma antirrobo (página 47).

Start-Stop automático (Si está equipado)

Mensaje	Acción
Auto StartStop Reencender motor manualmente	El sistema no está funcionando. Debe volver a arrancar el motor manualmente.
Auto StartStop Pise el embrague para arrancar	Se muestra cuando necesita presionar el embrague para volver a arrancar el motor.
Auto StartStop Pisar cualquier pedal para arrancar	Para volver a arrancar el motor, presione el pedal del embrague.
Auto StartStop Seleccione neutral para arrancar	Seleccione punto muerto para que el sistema vuelva a arrancar el motor.
El vehículo está encendido	Se muestra cuando el vehículo está en modo de arranque/detención automático y la puerta está abierta. Desactive el encendido antes de salir del vehículo si el sistema ha apagado el motor.
Falla en Auto StartStop Requiere mantenim.	El sistema no está funcionando correctamente. Si la advertencia persiste o continúa encendiéndose, comuníquese con un concesionario Ford.
Auto StartStop Pisar freno más fuerte para activar	Debe volver a arrancar el motor. Presione el pedal del freno más fuerte para arrancar.
Auto StartStop No disponible	Se muestra cuando no se cumplen las condiciones del sistema de arranque/detención automático para que funcione correctamente.
Auto StartStop Cambiar a estacionar y reencender el motor	Seleccione la posición de estacionamiento para que el sistema pueda volver a arrancar el motor.

Pantallas informativas

Mensaje	Acción
Auto StartStop Pisar el freno para arrancar el motor	Se debe volver a arrancar el motor; presione el pedal del freno para hacerlo.
Auto StartStop desactivado por mando	Muestra el estado del sistema.
Auto StartStop activado por mando	Muestra el estado del sistema.

Batería y sistema de carga

Mensaje	Acción
Revisar el sistema de carga	Se muestra cuando el sistema de carga necesita mantenimiento. Si la advertencia persiste o continúa encendiéndose, comuníquese con su Concesionario Ford lo antes posible.
Batería baja Funciones temporalm. desactivadas	Se muestra cuando el sistema de administración de batería detecta una condición prolongada de bajo voltaje. Se desactivarán varias funciones del vehículo para preservar la batería. Apague la mayor parte de las cargas eléctricas que pueda lo antes posible para mejorar el voltaje del sistema. Si se ha recuperado el voltaje del sistema, las funciones deshabilitadas funcionarán normalmente de nuevo.
Apagar para ahorrar batería	Se muestra cuando el sistema de administración de batería determina que esta tiene poca carga. Desactive el encendido lo antes posible para proteger la batería. Este mensaje desaparece una vez que arranque el vehículo y la batería esté cargada. Apagar cargas eléctricas innecesarias permite que la batería se cargue más rápido.

Pantallas informativas

Filtro de partículas diésel

Mensaje	Acción
Filtro de escape al límite. Conduzca para limpiar ahora	Aparece cuando el filtro de partículas diésel está sobrecargado y cuando el sistema requiere que conduzca su vehículo para regenerar. Véase Filtro de partículas Diesel (página 140).
Limpiando filtro de escape	Aparece cuando el sistema está limpiando el filtro de partículas diésel.
Filtro de escape Conducción finalizada	Se muestra cuando el sistema finaliza con el proceso de limpieza del filtro de partículas gasoil.
Potencia del motor reducida	Se muestra cuando el sistema reduce la potencia del motor debido a un filtro de partículas gasoil sobrecargado.

Puertas y trabas

Mensaje	Acción
Puerta abierta	Se muestra cuando la puerta mencionada no está completamente cerrada y el vehículo está en movimiento.
	Se muestra cuando las puertas mencionadas no están completamente cerradas.
Cofre abierto	El capó no está completamente cerrado.
Interruptores inhibidos Modo seguro	El sistema ha deshabilitado los interruptores de las puertas.
Seguro de niños averiado Requiere servicio	Hay una falla en el sistema del seguro para niños. Consulte a un concesionario Ford.

Alerta para el conductor

Mensaje	Acción
Driver Alert Descanse ahora	Deténgase y descanse apenas sea seguro hacerlo.
Driver Alert Descanso sugerido	Tómese un descanso pronto.

Pantallas informativas

Tracción en todas las ruedas

Mensaje	Acción
4x4 desactivado temporalmente	Se muestra cuando el sistema 4x4 se deshabilita temporalmente para evitar que se sobrecaliente.
4x4 apagado	Se muestra cuando el sistema 4x4 se deshabilita automáticamente para protegerse. Esto se debe a que el vehículo funciona con el neumático de repuesto compacto o a que el sistema se está sobrecalentando.
4x4 reactivado	El sistema 4x4 reanuda su funcionamiento normal y borra este mensaje después de haber conducido una distancia corta con los neumáticos reinstalados o después de que el sistema se haya enfriado.
4WD averiado Requiere servicio	Se muestra junto con la luz del control del acelerador, la transmisión y el 4x4 cuando el sistema 4x4 no funciona correctamente. Si la advertencia persiste o continúa encendiéndose, comuníquese con su Concesionario Ford lo antes posible.

Combustible

Mensaje	Acción
Nivel de combustible bajo	Recordatorio temprano sobre una condición de combustible bajo.
Revisar la entrada llenado combustible	Es posible que la entrada de llenado de combustible no esté correctamente cerrada.

Asistencia de arranque en pendientes

Mensaje	Acción
Asistencia freno pendiente no disponible	Aparece cuando la asistencia de arranque en pendiente no está disponible. Consulte a un Concesionario Ford. Véase Asistencia de arranque en pendientes (página 160).

Pantallas informativas

Control de descenso en pendiente

Mensaje	Acción
Para descenso de pendiente reducir a 20 mph	Se muestra cuando la velocidad del vehículo es demasiado alta como para que se active el HDC. Disminuya la velocidad por debajo de la que se indica en el mensaje para activar el HDC.
Para descenso de pendiente reducir a 32km/h	
Control descenso pendiente apagado Sistema de enfriando	Se muestra cuando no se puede activar el HDC debido a un calor excesivo. Deje que el sistema se enfríe antes de volver a activarlo.
Falla en control descenso en pendiente	Se muestra cuando hay una falla en el sistema de HDC. Vaya a su concesionario Ford.
Seleccione velocidad para descenso de pendiente	Se muestra cuando no se puede activar el HDC debido a que el vehículo no está en cambio. Seleccione un cambio para activar el HDC.

Llaves y arranque

Mensaje	Acción
Pise el freno para ARRANCAR	Se muestra para recordarle que debe pisar el freno mientras arranca el vehículo.
Falla sistema de arranque	Hay un problema con el sistema de arranque del vehículo. Consulte a un concesionario Ford.
Pise el freno y el embrague para ARRANCAR	Aparece para recordarle que debe pisar el freno y el embrague mientras arranca el vehículo.
Pise el embrague para arrancar	Aparece para recordarle que debe pisar el embrague mientras arranca el vehículo.
Llave programada con éxito	Programó correctamente la llave de acceso al sistema.
Falla al programar llave	No programó correctamente la llave de acceso al sistema.
Número máximo llaves programadas	Programó la cantidad máxima de llaves en el sistema.
No hay suficientes llaves programadas	No programó la cantidad suficiente de llaves en el sistema.

Pantallas informativas

Mensaje	Acción
Batería de llave baja. Reemplace pronto	Aparece cuando el nivel de carga de la batería de la llave es bajo. Cambie la batería lo antes posible.
No se pudo programar la llave	Se muestra cuando se intentó programar una llave de repuesto usando dos llaves existentes.
Motor encendido	Aparece para informar al conductor que está saliendo del vehículo y el motor está encendido.

Sistema de mantenimiento de carril

Mensaje	Acción
Sistema para mantener carril, averiado Requiere servicio	Se ha producido una falla en el sistema. Consulte a un concesionario Ford.
Cámara delantera no disponible temporalmente	El sistema ha detectado una condición que provocó que este no se encuentre disponible temporalmente.
Cámara delant. Baja visibilidad Limpie cubierta	El sistema ha detectado una condición que requiere la limpieza del parabrisas para que funcione correctamente.
Cámara delant. averiada Requiere servicio	Se ha producido una falla en el sistema. Consulte a un concesionario Ford.
Mantener manos en volante	El sistema le solicita que mantenga las manos en el volante.

Mantenimiento

Mensaje	Acción
Presión de aceite del motor baja	Detenga el vehículo tan pronto como sea seguro hacerlo y apague el motor. Compruebe el nivel de aceite. Si la advertencia persiste o continúa encendiéndose con el motor en funcionamiento, consulte con un Concesionario Ford.
Cambiar aceite de motor pronto	Se muestra cuando la vida útil del aceite del motor restante es del 10 % o menos.
Se necesita cambiar el aceite	Aparece cuando se termina la vida útil del aceite del motor y es necesario cambiarlo.

Pantallas informativas

Mensaje	Acción
Nivel de líquido de frenos bajo	Indica que el nivel de líquido para frenos es bajo y que es necesario inspeccionar el sistema de frenos de inmediato. Véase Comprobación del líquido de frenos y embrague (página 241).
Revisar sistema de frenos	El sistema de frenos necesita mantenimiento. Detenga el vehículo en un lugar seguro. Consulte a un concesionario Ford.
Temperatura excesiva en refrigerante de motor	Se muestra cuando la temperatura del motor es demasiado alta. Detenga el vehículo en un lugar seguro y deje que el motor se enfríe. Si el problema persiste, póngase en contacto con un Concesionario Ford. Véase Comprobación del líquido refrigerante de motor (página 240).
Potencia reducida para disminuir temperatura del motor	El motor redujo la potencia para contribuir a reducir la temperatura alta del motor.
Modo de transporte Contacte concesionario	El vehículo aún se encuentra en el modo de transporte o de fábrica. Es posible que esto impida que algunas funciones operen correctamente. Consulte a un concesionario Ford.
Modo de fábrica Contacte concesionario	
Ver manual	El tren motriz necesita reparación porque tiene una falla.

MyKey

Mensaje	Acción
MyKey no ha sido creada	Se muestra cuando no se ha creado ninguna MyKey y se intenta activar una función de MyKey. Véase Creación de MyKey (página 38).
MyKey activa Conducir con cuidado	Se muestra cuando se está usando una MyKey y las restricciones de MyKey (configuradas por la llave de administrador) están activadas. Véase Funcionamiento (página 37).
Veloc. limitada a {avg speed metric:##0} km/h	Se muestra cuando se está usando una MyKey y la restricción de máxima velocidad de MyKey (configurada por la llave de administrador) está activada.
Veloc. limitada a {avg speed imperial:##0} mph	

Pantallas informativas

Mensaje	Acción
Verifique velocidad Conduzca con cuidado	Se muestra cuando se está usando una MyKey y el vehículo ha superado la velocidad de recordatorio de velocidad de MyKey (configurada por la llave de administrador).
Vehículo cercano a la velocidad máxima	Se muestra cuando se está usando una MyKey y el vehículo está alcanzando la máxima velocidad de MyKey (configurada por la llave de administrador).
MyKey Vehículo a velo- cidad máxima	Se muestra cuando se está usando una MyKey y el vehículo ha alcanzado la máxima velocidad de MyKey (configurada por la llave de administrador). Véase Funcionamiento (página 37).
Abrochar cinturón para activar audio	Se muestra cuando se está usando una MyKey y se ha silenciado el sistema de audio debido a que el recordatorio de cinturón de seguridad está activado. Una vez abrochado el cinturón, volverá el sonido.
MyKey Control de trac- ción encendido	Se muestra cuando se está usando una MyKey y el conductor presiona el interruptor de control de la tracción mientras este se haya configurado en "Siempre activado" por la llave de administrador.
MyKey Asist. estaciona- miento no puede desac- tivado	Se muestra cuando se está usando una MyKey y el conductor intenta apagar y desactivar la ayuda de estacionamiento.
Alerta para mantener carril activado Ajuste MyKey	Se muestra cuando se está usando una MyKey y el conductor intenta apagar el sistema de mantenimiento de carril.

Pantallas informativas

Ayuda de estacionamiento

Mensaje	Acción
Revisar asist. para estacionar frontal	El sistema detecta una falla que requiere reparación. Consulte a un concesionario Ford. Véase Asistencia de estacionamiento delantero (página 168).
Revisar asist. estacionar trasera	El sistema detecta una falla que requiere reparación. Consulte a un concesionario Ford. Véase Asistencia de estacionamiento trasera (página 167).
Asist. estac. frontal Encendido Apagado	Muestra el estado de la ayuda de estacionamiento.
Asist. estac. trasero Encendido Apagado	Muestra el estado de la ayuda de estacionamiento.

Freno de mano

Mensaje	Acción
Freno de mano activado	Aparece cuando el freno de mano está accionado, el motor está en marcha y la velocidad del vehículo es superior a 5 km/h. Si la advertencia permanece después de soltar el freno de mano, consulte a un Concesionario Ford.

Dirección asistida

Mensaje	Acción
Bloqueo dirección averiado Serv. inmediato	El sistema de la dirección hidráulica detecta una condición que requiere mantenimiento. Consulte a un concesionario Ford.
Pérdida de dirección Pare con cuidado	El sistema de la dirección asistida no funciona. Detenga el vehículo en un lugar seguro. Consulte a un concesionario Ford.
Falla asistencia de la dirección Requiere servicio	El sistema de la dirección hidráulica detecta una condición dentro de este sistema, del sistema de ingreso pasivo o del sistema de inicio pasivo que requiere reparación. Consulte a un Concesionario Ford.

Pantallas informativas

Tren motriz

Mensaje	Acción
Verificar bloqueo diferencial	Se muestra cuando el diferencial de bloqueo electrónico no funciona correctamente y se debe reparar. Consulte a un concesionario Ford.
Presión combustible baja	Se muestra cuando se ha producido una pérdida en la presión del sistema de combustible. Consulte a un concesionario Ford.
Detenerse con precaución ahora	Se muestra cuando hay una falla en el tren motriz y el vehículo ha ingresado en el modo de funcionamiento reducido. Consulte a un concesionario Ford.

Sistema de arranque

Mensaje	Acción
Pise el freno para ARRANCAR	Aparece cuando arranca el vehículo para recordarle que debe aplicar el freno.
Pise el freno y el embrague para ARRANCAR	Aparece cuando arranca el vehículo para recordarle que debe aplicar el freno y el embrague.
Arranque motor pendiente Espere	El motor de arranque está tratando de arrancar el vehículo.
Arranque motor cancelado	El sistema ha cancelado el arranque pendiente.
Tiempo arranque excedido	Se muestra cuando el motor de arranque supera el tiempo de giro del motor al tratar de arrancar el vehículo.

Pantallas informativas

Sistema de control de presión de los neumáticos

Mensaje	Acción
Presión neum. baja	Uno o más neumáticos del vehículo tienen baja presión. Véase Sistema de control de la presión de los neumáticos (página 268).
Falla en monitor presión neumáticos	Hay una falla en el sistema de control de presión de los neumáticos. Si la advertencia persiste o continúa encendiéndose, consulte a un Concesionario Ford. Véase Sistema de control de la presión de los neumáticos (página 268).
Falla en sensor de presión de neumáticos	Hay una falla en el sensor de presión de los neumáticos o está usando una rueda de auxilio. Véase Sistema de control de la presión de los neumáticos (página 268). Si la advertencia persiste o continúa encendiéndose, consulte a un Concesionario Ford.

Control de tracción

Mensaje	Acción
Control de tracción apagado	El estado del sistema de control de tracción. Véase Control de tracción (página 162).
Control tracción encendido	El estado del sistema de control de tracción. Véase Control de tracción (página 162).
Detección de peligro Luces de emergencia activadas	Se muestra cuando se produce un giro y el sistema activa las luces intermitentes de peligro.

Pantallas informativas

Transmisión

Mensaje	Acción
Transmisión averiada Servicio inmediato	Vaya a su concesionario Ford.
Transmisión Requiere servicio	Vaya a su concesionario Ford.
Transmisión función limitada Ver manual	La transmisión se sobrecalentó y tiene una funcionalidad limitada. Véase Caja de cambios automática (página 146).
La transmisión no está en Park	Aparece para recordarle que debe colocar la palanca de cambios en la posición de estacionamiento.
Presionar el pedal del freno	Aparece para solicitar al conductor que aplique el freno según sea necesario para la transmisión.

Climatización

CLIMATIZACIÓN MANUAL

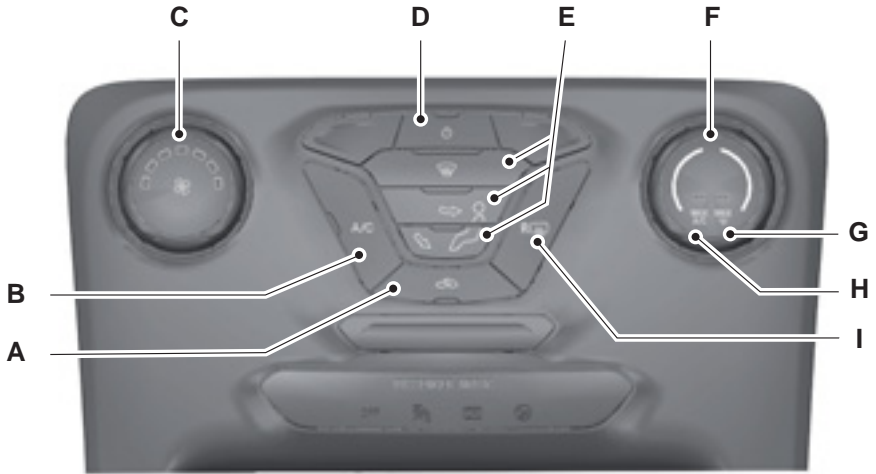

E205820

- A Recirculación del aire
- B A/C.
- C Control de velocidad del ventilador
- D Encendido
- E Control de distribución de aire
- F Control de temperatura
- G Descongelamiento MAX
- H MAX A/C.
- I Luneta térmica.

Climatización

Recirculación del aire

Presione este botón para alternar entre el aire del exterior y la recirculación del aire. El aire que se encuentra en el compartimiento del pasajero vuelve a circular. Esto puede reducir el tiempo necesario para enfriar el interior y evitar que ingresen al vehículo olores indeseados.

Nota: *Es posible que la recirculación del aire se apague, o que evite que la encienda, en todos los modos de flujo de aire excepto MAX A/C para reducir el riesgo de niebla. La recirculación de aire también puede encenderse o apagarse en distintas combinaciones de control de distribución de aire en clima cálido para mejorar la eficacia de refrigeración.*

A/C

Presione el botón para encender o apagar el aire acondicionado. Utilice el aire acondicionado con recirculación del aire para mejorar el funcionamiento y la eficiencia de la refrigeración.

Nota: *En ciertas situaciones, por ejemplo, descongelamiento máximo, el compresor del aire acondicionado puede continuar funcionando aunque apague el aire acondicionado.*

Control de velocidad del ventilador

Ajuste el volumen de aire que circula en el vehículo.

Encendido

Presione para encender y apagar el sistema. Cuando el sistema está apagado, evita que el aire exterior ingrese al vehículo.

Control de distribución de aire

Presione para encender o apagar el flujo de aire del parabrisas, del cuadro de instrumentos o de las ventilaciones del piso. Puede distribuir aire mediante cualquier combinación de estas ventilaciones.

Control de temperatura

Ajusta la temperatura de la recirculación del aire en el vehículo.

Descongelamiento MÁX.

Gire a la derecha para encender el descongelador. El aire fluye a través de las ventilaciones del parabrisas y el ventilador se ajusta automáticamente a la velocidad máxima. También puede usar esta configuración para desempañar y limpiar el parabrisas si tiene una capa delgada de hielo. La luneta térmica también se enciende cuando selecciona descongelamiento máximo.

Nota: *para prevenir que las ventanillas se empañen, no puede seleccionar aire recirculado cuando el descongelamiento máximo está encendido.*

Aire acondicionado máximo

Gire a la izquierda para maximizar la refrigeración. El aire recirculado fluye a través de las ventilaciones del cuadro de instrumentos, el aire acondicionado se enciende y el ventilador se ajusta a la velocidad máxima.

Luneta térmica (Si está equipado)

Presione para encender y apagar la luneta térmica. Véase **Luneta térmica** (página 112).

Climatización

CLIMATIZACIÓN AUTOMÁTICA

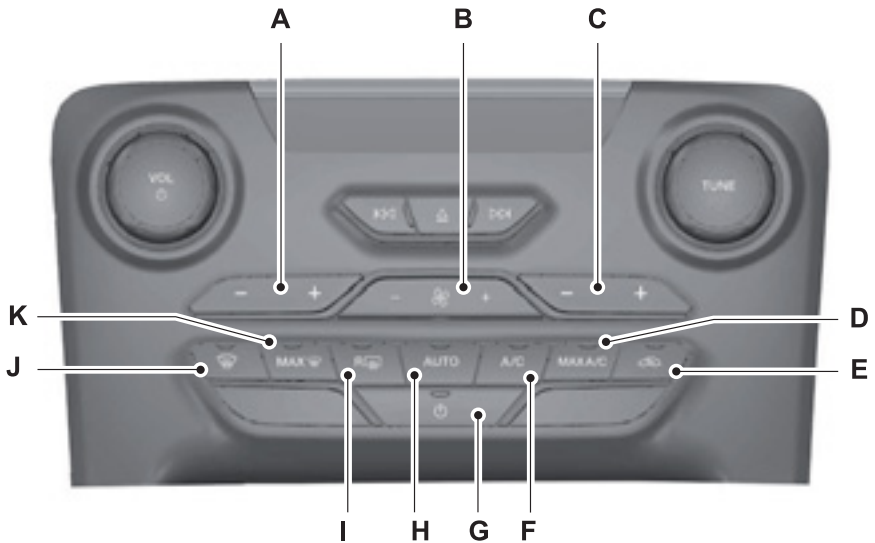

E286401

- A Control de temperatura del lado izquierdo
- B Control de velocidad del ventilador
- C Control de temperatura del lado derecho
- D A/C Máx.
- E Recirculación del aire
- F A/C.
- G Encendido
- H Automático.
- I Luneta térmica.
- J Descongelar
- K Descongelamiento máx.

Climatización

Control de temperatura del lado izquierdo

Ajusta la configuración de la temperatura del lado izquierdo.

Control de velocidad del ventilador

Ajusta el volumen de aire que circula en el vehículo.

Control de temperatura del lado derecho

Ajusta la configuración de la temperatura del lado derecho. Este control también ajusta la temperatura del lado izquierdo cuando apaga el modo de zona dual.

Max A/C

Presione el botón para maximizar la refrigeración. Cuando la configuración del lado derecho e izquierdo está en LO, la recirculación del aire fluye a través de las ventilaciones del cuadro de instrumentos, el aire acondicionado se enciende y el ventilador se ajusta a la velocidad máxima.

Recirculación del aire

Presione el botón para alternar entre aire del exterior y aire recirculado. El aire que se encuentra en el habitáculo del acompañante vuelve a circular. Esto puede reducir el tiempo necesario para enfriar el interior (cuando se utiliza con A/C) y evitar que ingresen olores no deseados al vehículo.

A/C

Presione el botón para encender o apagar el aire acondicionado. Use A/C con aire recirculado para mejorar el funcionamiento y la eficacia de la refrigeración.

Nota: *En ciertas situaciones, por ejemplo, descongelamiento máximo, el compresor del aire acondicionado puede continuar funcionando aunque apague el aire acondicionado.*

Encendido

Presione para encender y apagar el sistema. Cuando el sistema está apagado, evita que el aire exterior ingrese al vehículo.

Automático

Presione para encender el funcionamiento automático, luego ajuste el control de temperatura para seleccionar la temperatura que desea. El sistema ajusta la velocidad del ventilador, la distribución del aire, el funcionamiento del aire acondicionado y el aire del exterior o la recirculación de aire para calefaccionar o refrigerar el vehículo con el fin de mantener la temperatura deseada. también puede apagar el funcionamiento de zona dual si mantiene presionado el botón por más de dos segundos.

Luneta térmica (Si está equipado)

Presione para encender y apagar la luneta térmica. Véase **Luneta térmica** (página 112).

Descongelar

Presione para distribuir aire a las ventilaciones del parabrisas y desempañar. La distribución del aire al cuadro de instrumentos y a las ventilaciones del piso se apaga. También puede usar esta configuración para desempañar y limpiar el parabrisas si tiene una capa delgada de hielo.

Descongelamiento MAX

Presione el botón para encender el descongelar. Cuando la configuración del lado derecho e izquierdo está en HI, el aire circula a través de las ventilaciones del parabrisas y el ventilador se ajusta a la velocidad máxima. También puede usar esta configuración para desempañar y limpiar el parabrisas si tiene una capa delgada de hielo. La luneta térmica también se enciende cuando selecciona descongelamiento máximo.

Nota: *para prevenir que las ventanillas se empañen, no puede seleccionar aire recirculado cuando el descongelamiento máximo está encendido.*

INFORMACIÓN GENERAL DEL CONTROL DE LA CLIMATIZACIÓN INTERIOR - VEHÍCULOS CON: CONTROL MANUAL DE TEMPERATURA

Consejos generales

Nota: *El uso prolongado de la recirculación del aire podría hacer que las ventanas se empañen.*

Nota: *Puede sentir una cantidad pequeña de aire de la ventilación del piso sin importar el ajuste de distribución de aire.*

Nota: *A fin de reducir la humedad acumulada en el interior del vehículo, no maneje con el sistema desactivado ni con el aire recirculado siempre activado.*

Nota: *No coloque objetos debajo de los asientos delanteros dado que podrían interferir con el flujo de aire hacia los asientos traseros.*

Nota: *Retire la nieve, hielo u hojas del área de admisión de aire en la base del parabrisas.*

Nota: *Para disminuir el tiempo que se tarda en alcanzar una temperatura adecuada en climas cálidos, conduzca con las ventanillas completamente abiertas hasta que sienta el aire frío de las ventilaciones.*

Calefacción rápida del interior

1. Ajuste la velocidad del motor del soplador a la posición de la velocidad más alta.
2. Ajuste el control de temperatura al máximo.
3. Dirija el aire hacia las ventilaciones del piso.

Configuración recomendada de la calefacción

1. Ajuste la velocidad del motor del soplador a la posición central.
2. Ajuste el control de temperatura al punto medio de la configuración caliente.
3. Dirija el aire hacia las ventilaciones del piso.

Enfriamiento rápido del interior

1. Seleccione **MAX A/C**.
2. Conduzca con las ventanas abiertas durante un momento.

Configuración recomendada del enfriamiento

1. Ajuste la velocidad del motor del soplador a la posición central.
2. Ajuste el control de temperatura al punto medio de la zona de frío.
3. Dirija el aire hacia las ventilaciones del cuadro de instrumentos.

Vehículo estacionado durante períodos prolongados a temperaturas ambiente extremadamente altas

1. Aplique el freno de mano.
2. Coloque el vehículo en estacionamiento (P) o punto muerto.
3. Seleccione **MAX A/C**.
4. Ajuste la velocidad del motor del soplador a la posición de la velocidad más baja.

Desempeñado de las ventanas laterales en climas fríos

1. Dirija el aire a las ventilaciones del cuadro de instrumentos y el parabrisas.
2. Presione y suelte **A/C**.
3. Ajuste el control de temperatura a la configuración de preferencia.
4. Ajuste la velocidad del motor del soplador a la posición más alta.
5. Dirija el aire hacia las ventanas laterales.
6. Cierre las ventilaciones de aire del cuadro de instrumentos.

INFORMACIÓN GENERAL DEL CONTROL DE LA CLIMATIZACIÓN INTERIOR - VEHÍCULOS CON: CONTROL AUTOMÁTICO DE TEMPERATURA

Consejos generales

Nota: El uso prolongado de la recirculación del aire podría hacer que las ventanas se empañen.

Nota: Puede sentir una cantidad pequeña de aire de la ventilación del piso sin importar el ajuste de distribución de aire.

Nota: A fin de reducir la humedad acumulada en el interior del vehículo, no maneje con el sistema desactivado ni con el aire recirculado siempre activado.

Nota: No coloque objetos debajo de los asientos delanteros dado que podrían interferir con el flujo de aire hacia los asientos traseros.

Nota: Retire la nieve, hielo u hojas del área de admisión de aire en la base del parabrisas.

Nota: Para disminuir el tiempo que se tarda en alcanzar una temperatura adecuada en climas cálidos, conduzca con las ventanillas completamente abiertas hasta que sienta el aire frío de las ventilaciones.

Climatizador automático

Nota: No es necesario ajustar las configuraciones en el interior de su vehículo cuando hace calor o frío extremo. El modo automático es la mejor recomendación para mantener la temperatura establecida.

Nota: El sistema configura el frío o el calor del interior del vehículo a la temperatura que seleccione lo más rápido posible.

Nota: Para que el sistema funcione de forma eficiente, el panel de instrumentos y las ventilaciones laterales deben estar completamente abiertos.

Nota: Si selecciona **AUTO** durante temperaturas frías, el sistema dirige el flujo de aire al parabrisas y las ventilaciones de aire de las ventanillas laterales. Además, el motor del soplador puede funcionar a una velocidad más baja hasta que el motor se caliente.

Nota: Si selecciona **AUTO** durante temperaturas altas y hace calor dentro del vehículo, el sistema usa la recirculación del aire para maximizar la refrigeración interior. Es posible que la velocidad del motor del soplador, también, disminuya hasta que el aire se enfríe.

Climatización

Calefacción rápida del interior

1. Presione y suelte **AUTO**.
2. Ajuste la función de temperatura a la configuración de preferencia.

Configuración recomendada de la calefacción

1. Presione y suelte **AUTO**.
2. Ajuste la función de temperatura a la configuración de preferencia. Use 22°C para comenzar; luego, ajuste la configuración según sea necesario.

Refrigeración rápida del interior

1. Presione y suelte **MAX A/C**.

Configuración recomendada del enfriamiento

1. Presione y suelte **AUTO**.
2. Ajuste la función de temperatura a la configuración de preferencia. Use 22°C para comenzar; luego, ajuste la configuración según sea necesario.

Desempeñado de las ventanas laterales en climas fríos

1. Presione y suelte descongelamiento.
2. Ajuste el control de temperatura a la configuración de preferencia. Use 22°C para comenzar; luego, ajuste la configuración según sea necesario.

LUNETA TÉRMICA (SI ESTÁ

EQUIPADO)



Presione el botón para desempañar la luneta y quitar la fina capa de hielo. La luneta térmica se apaga después de un período corto.

Nota: No utilice productos químicos fuertes, hojas de afeitar ni ningún otro objeto afilado para quitar etiquetas del interior de la luneta térmica ni para limpiarla. Es posible que la garantía del vehículo no cubra los daños provocados a las grillas de la luneta térmica.

ESPEJOS EXTERIORES TÉRMICOS (SI ESTÁ EQUIPADO)

Cuando enciende la luneta térmica, los espejos exteriores térmicos se encienden.

Nota: No quite el hielo de los espejos con una espátula ni intente ajustar el cristal del espejo en su lugar si está congelado.

Nota: no limpie la carcasa ni el cristal de los espejos con productos abrasivos fuertes, combustible u otros productos de limpieza derivados del petróleo. Es posible que la garantía del vehículo no cubra el daño causado a la carcasa del espejo o al cristal.

FILTRO DE POLEN

El filtro de aire para el habitáculo del vehículo le brinda a usted y a los pasajeros los siguientes beneficios:

- Mejora la comodidad de conducción al reducir la concentración de partículas.
- Mejora la limpieza del compartimento interior.
- Protege los componentes del climatizador de los depósitos de partículas.
- Reduce los olores desagradables y los contaminantes (en vehículos equipados con filtros de olor).

El filtro de aire para el habitáculo se encuentra detrás de la guantera.

Reemplace el filtro de manera regular.

Asegúrese de tener siempre instalado un filtro de aire para el habitáculo.

Climatización

Esto evita que objetos extraños ingresen al sistema.

Poner el sistema en funcionamiento sin un filtro podría provocar que el sistema se deteriore o dañe.

MODO CORRECTO DE SENTARSE

 **PELIGRO:** No recline demasiado el respaldo, ya que esto podría hacer que el ocupante se deslice por debajo del cinturón de seguridad, lo que le causaría lesiones graves en caso de un choque.

 **PELIGRO:** Siempre siéntese derecho contra el respaldo del asiento y con los pies en el piso.

 **PELIGRO:** No coloque objetos a una altura mayor a la de la parte superior del respaldo del asiento. Si no se sigue esta instrucción, los pasajeros pueden sufrir lesiones personales o perder la vida si se produce una frenada repentina o un choque.



E68595

Si se los usa correctamente, el asiento, el apoyacabeza, el cinturón de seguridad y los airbags proporcionarán una protección óptima en caso de choque.

Recomendamos que siga estas pautas:

- Siéntese derecho con la base de la columna lo más atrás posible.
- No recline el respaldo del asiento de modo tal que su torso esté a más de 30° respecto de la posición vertical.
- Ajuste el apoyacabeza de forma que la parte superior quede al mismo nivel que la parte superior de la cabeza y lo más adelante posible. Asegúrese de permanecer cómodo.
- Mantenga una distancia suficiente con respecto al volante. Recomendamos un mínimo de 25 cm entre el esternón y la cubierta del airbag.
- Sujete el volante con los brazos ligeramente doblados.
- Doble las piernas ligeramente para que pueda pisar los pedales hasta el fondo.
- Coloque la sección superior de la correa del cinturón de seguridad en la parte central del hombro y la sección inferior bien ajustada cruzando la parte baja de las caderas.

Asegúrese de que la posición de conducción sea cómoda y que pueda mantener el control total del vehículo.

APOYACABEZAS

 **PELIGRO:** Levante el apoyacabeza trasero cuando el asiento trasero esté ocupado por pasajeros.

 **PELIGRO:** No quite los apoyacabezas de un asiento ocupado.

Asientos

Ajuste de los apoyacabezas

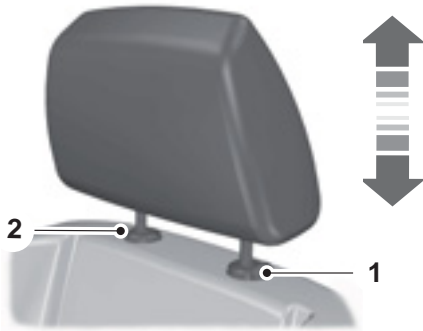

E140447

Ajuste el apoyacabeza de manera que la parte superior quede nivelada con la parte superior de su cabeza.

Elevación del apoyacabeza

Tire hacia arriba el apoyacabeza hasta que se trabe a una altura adecuada.

Bajada del apoyacabeza

Presione el botón 1 de bloqueo y presione el apoyacabeza hacia abajo hasta que se trabe a una altura adecuada.

Desmontaje de los apoyacabezas

Apoyacabeza delantero

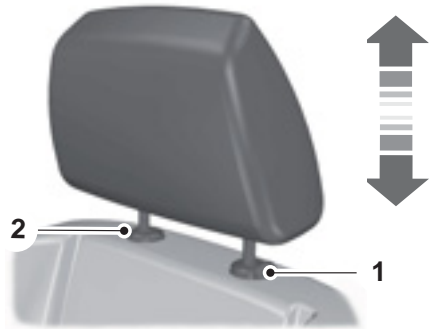

E140447

Tire hacia arriba el apoyacabeza. Presione el botón 1 de bloqueo y al mismo tiempo, libere la traba 2 de retención con una herramienta adecuada. Tire el apoyacabeza hacia arriba, hasta que se libere del respaldo del asiento.

Apoyacabezas laterales traseros



E151804

Tire hacia arriba el apoyacabeza. Presione el botón 1 de bloqueo para bajar o quitar el apoyacabeza.

Asientos

ASIENTOS DE AJUSTE MANUAL (SI ESTÁ EQUIPADO)

 **PELIGRO:** Utilice fundas de asiento diseñadas para asientos con airbags laterales. Haga que un Concesionario Ford las instale.

 **PELIGRO:** No ajuste el asiento del conductor cuando el vehículo esté en movimiento.

Nota: Las fundas de los asientos de su vehículo, que son parte del paquete de equipamiento especial, se pueden lavar sin necesidad de quitarlas.

Nota: Las fundas de los asientos no requieren modificaciones y están diseñadas para adaptarse a las características y los sistemas de seguridad del asiento. Si necesita quitar las fundas del asiento e instalar nuevas, consulte a un Concesionario Ford autorizado.

Avance y retroceso del asiento



E226582

 **PELIGRO:** Asegúrese de que el asiento del conductor se bloquee completamente en su lugar moviéndolo hacia atrás y hacia delante.

 **PELIGRO:** No mueva los asientos delanteros demasiado cerca del cuadro de instrumentos.

Asientos

Cómo ajustar el soporte lumbar



E226583

Ajuste de la altura del asiento del conductor



E226584

Asientos

Ajuste de inclinación



E226585

ASIENTOS DE AJUSTE ELÉCTRICO (SI ESTÁ EQUIPADO)

⚠ PELIGRO: Utilice fundas de asiento diseñadas para asientos con airbags laterales. Haga que un Concesionario Ford las instale.

⚠ PELIGRO: No ajuste el asiento del conductor cuando el vehículo esté en movimiento.

⚠ PELIGRO: No coloque cargas u objetos detrás del respaldo del asiento antes de colocarlo en la posición original.

Nota: Las fundas de los asientos de su vehículo, que son parte del paquete de equipamiento especial, se pueden lavar sin necesidad de quitarlas.

Nota: Las fundas de los asientos no requieren modificaciones y están diseñadas para adaptarse a las características y los sistemas de seguridad del asiento. Si necesita quitar las fundas del asiento e instalar nuevas, consulte a un Concesionario Ford autorizado.

Avance y retroceso del asiento



E225568

⚠ PELIGRO: No mueva los asientos delanteros demasiado cerca del cuadro de instrumentos.

Asientos

Ajuste de la altura del asiento del conductor

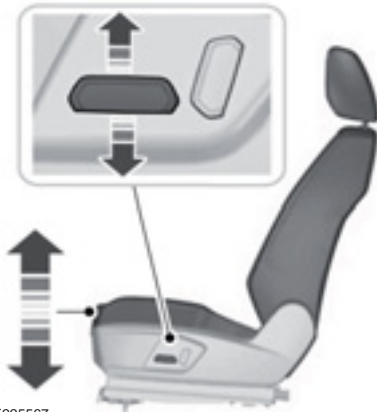

Inclinación del asiento



Ajuste de inclinación



ASIENTOS TRASEROS

Nota: *Guarde la lengüeta del cinturón de seguridad trasero en los bolsillos que se encuentran a los costados de los asientos traseros para evitar que se muevan cuando no se están usando.*

Nota: *Las fundas de los asientos del vehículo, que son parte del paquete de equipamiento especial, se pueden lavar sin necesidad de quitarlas.*

Nota: *Las fundas de los asientos no requieren modificaciones y están diseñadas para adaptarse a las características y los sistemas de seguridad del asiento. Si necesita quitar las fundas del asiento e instalar unas nuevas, visite un Concesionario Ford autorizado.*

Asientos

Abatimiento del asiento

Doble cabina

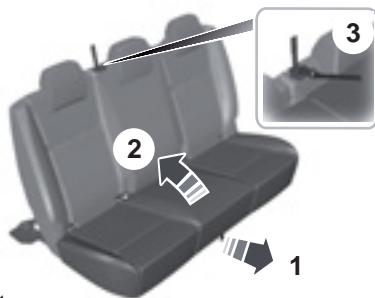

E133361

Rebatimiento del asiento

Nota: La correa de sujeción del asiento se debe guardar en el bolsillo correspondiente.

Abatimiento del respaldo

Doble cabina

PELIGRO: Al rebatir los respaldos, tenga cuidado de no apretar sus dedos entre el respaldo y la estructura del asiento.

PELIGRO: No utilice la superficie trasera del respaldo del asiento trasero como piso de carga.

PELIGRO: No retire el pestillo y pliegue el respaldo cuando el asiento esté plegado.

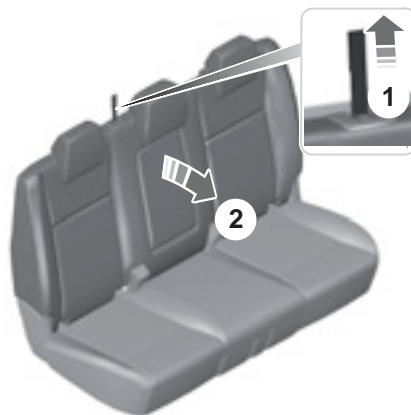

E131744

1. Levante la correa de liberación.
2. Empuje el respaldo hacia adelante.

Rebatimiento del respaldo

Doble cabina

PELIGRO: Cuando rebata los respaldos a su posición normal, asegúrese de que los cinturones de seguridad queden a la vista de los pasajeros y no detrás del asiento.

PELIGRO: Asegúrese de que los asientos y los respaldos estén bien asegurados y completamente enclavados en los dispositivos de bloqueo.

ASIENTOS CALEFACCIONADOS (SI ESTÁ EQUIPADO)



PELIGRO: Las personas que no tienen mucha sensibilidad en la piel debido a edad avanzada, enfermedad crónica, diabetes, lesión en la columna, medicamentos, consumo de alcohol, cansancio u otras condiciones físicas deben tener cuidado al utilizar un asiento calefaccionado. El asiento térmico puede causar quemaduras incluso a temperaturas bajas, especialmente si se usa durante largos períodos. No coloque nada en el asiento que pueda bloquear el calor, como una manta o almohadón. Esto puede causar que se sobrecaliente el asiento. No pinche el asiento con objetos puntiagudos, alfileres o agujas. Esto daña el elemento térmico y puede causar que se sobrecaliente el asiento. Esto podría provocar lesiones graves a personas.



E146322

Presione el símbolo de calefacción del asiento para pasar por las diferentes configuraciones y apagarlo. Las configuraciones más cálidas son indicadas por más luces indicadoras.

Los asientos calefaccionados solo funcionan cuando el encendido está activado.

Se alcanza la máxima temperatura al cabo de cinco o seis minutos. Se regula a través de un termostato.

Los asientos calefaccionados permanecen encendidos hasta que los apaga o hasta que desactiva el encendido.

no haga lo siguiente:

- colocar objetos pesados en el asiento,
- hacer funcionar el asiento térmico si se derramó agua u otro líquido sobre el asiento (si ocurre esto, deje que el asiento se seque por completo).
- operar la calefacción de los asientos a menos que el motor esté en marcha. Esa acción podría agotar la batería del vehículo.

Tomacorrientes auxiliares

Tomacorriente CC de 12 volts



PELIGRO: No utilice un tomacorriente para hacer funcionar un encendedor. El uso incorrecto de los tomacorrientes puede causar daños no cubiertos por la garantía del vehículo y provocar un incendio o lesiones graves.

Nota: cuando activa el encendido, puede usar el tomacorriente para alimentar dispositivos de 12 volts con una capacidad nominal máxima de corriente de 15 amperes.

Si el suministro eléctrico no funciona después de desactivar el encendido, vuelva a encender el motor.

Nota: no cuelgue ningún tipo de accesorio del enchufe de accesorio.

Nota: no use los tomacorrientes con más capacidad que la del vehículo de 12 volts de CC o 180 watts, o podría quemarse un fusible.

Nota: mantenga siempre cerradas las tapas de los tomacorrientes cuando no estén en uso.

No inserte objetos que no sean el enchufe de un accesorio en el tomacorriente. Esto daña el tomacorriente y puede fundir el fusible.

Ponga en marcha el vehículo para usar la capacidad máxima del tomacorriente.

Para evitar que la batería del vehículo se descargue:

- No use el tomacorriente más de lo necesario cuando el motor no está en marcha.
- No deje dispositivos conectados durante la noche o cuando el vehículo esté estacionado durante períodos prolongados.

Ubicación

Se pueden encontrar los tomacorrientes en las siguientes ubicaciones:

- en la parte frontal de la consola central,
- dentro de la consola central,
- en la parte trasera de la consola central,
- dentro del baúl.

Tomacorriente de CA de 230 voltios (Si está equipado)



PELIGRO: no deje dispositivos eléctricos conectados en los tomacorrientes cuando no los esté utilizando. No utilice ninguna extensión en el tomacorriente de CA de 230 voltios, ya que inhabilitará el diseño de protección de seguridad. Si lo hace, el tomacorriente podría sobrecargarse si la alimentación eléctrica de múltiples dispositivos supera el límite de carga de 150 watts, lo que podría provocar un incendio o lesiones graves.

Nota: El tomacorriente se apaga cuando desactiva el encendido o cuando el voltaje de la batería es menor que 11 voltios.

Puede usar el tomacorriente para los dispositivos eléctricos que consumen hasta 150 watts. Se encuentra en la parte trasera de la consola central.

Tomacorrientes auxiliares



E206133

Cuando la luz indicadora ubicada en el tomacorriente está:

- Encendida: el tomacorriente está en funcionamiento, el encendido está activado y el dispositivo está conectado.
- Apagada: el tomacorriente está apagado, el encendido está desactivado o no hay dispositivos conectados.
- Parpadeando: el tomacorriente está en modo de falla.

La salida de energía desactiva temporalmente la alimentación cuando se encuentra en el modo de falla si el dispositivo supera el límite de 150 watts. Desenchufe el dispositivo y desactive el encendido. Vuelva a activar el encendido, pero no vuelva a enchufar el dispositivo. Deje que el sistema se enfríe y desactive el encendido para restablecer el modo de falla. Vuelva a activar el encendido y asegúrese de que la luz indicadora permanezca encendida.

No utilice el tomacorriente para ciertos dispositivos eléctricos, lo que incluye:

- televisores de tubo de rayos catódicos,
- cargas del motor, como aspiradoras, sierras eléctricas y otras herramientas eléctricas o refrigeradores impulsados por compresor,

- dispositivos de medición que procesan datos precisos, como equipos médicos o de medición,
- otros artefactos que requieran de un suministro eléctrico extremadamente estable, como mantas eléctricas controladas por microcomputadoras o lámparas con sensores táctiles.

Compartimentos guardaobjetos

POSAVASOS

 **PELIGRO:** No coloque bebidas calientes en los posavasos cuando el vehículo esté en movimiento.

 **PELIGRO:** Asegúrese de que los vasos que coloque en los posavasos no obstruyan su visión mientras conduce.

GUANTERA

La guantera se encuentra en el cuadro de instrumentos del lado del acompañante.

La guantera se abre con la manija del pestillo.



E223956

Guantera con seguro

La guantera se puede trabar con la llave de encendido. Para trabarla, cierre la guantera, luego inserte la llave de encendido en el seguro de la guantera y gírela hacia la derecha. Quite la llave.

Para destrabarla, cierre la guantera, luego inserte la llave de encendido en el seguro de la guantera y gírela hacia la izquierda.

CONSOLA CENTRAL

Coloque los elementos en el posavasos con cuidado, incluidas las bebidas calientes que podrían derramarse, ya que podrían soltarse si frena bruscamente, acelera o colisiona.

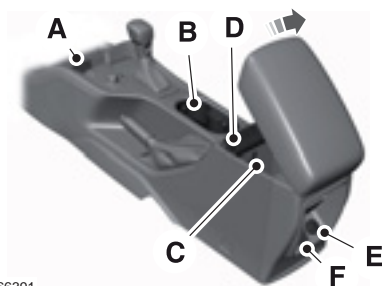

E266391

Las funciones disponibles de la consola incluyen las siguientes:

- A Entrada de audio o puerto USB
- B Posavasos
- C Compartimento refrigerador (si está incluido)
- D Almacenamiento de monedas.
- E Tomacorriente auxiliar (si está incluido)
- F Tomacorriente para aire acondicionado (si está incluido)

Compartimentos guardaobjetos

CONSOLA DEL TECHO



E266392

Presione cerca del borde posterior de la tapa para abrirla.

COMPARTIMENTO REFRIGERADO (SI ESTÁ EQUIPADO)

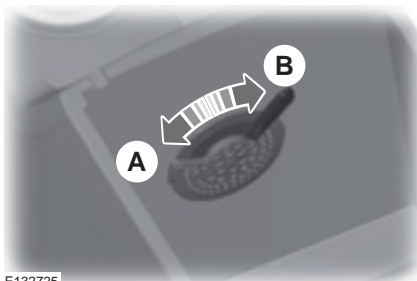

E132725

- A Abrir.
- B Cerrar.

APOYABRAZOS DEL ASIENTO TRASERO (SI ESTÁ EQUIPADO)

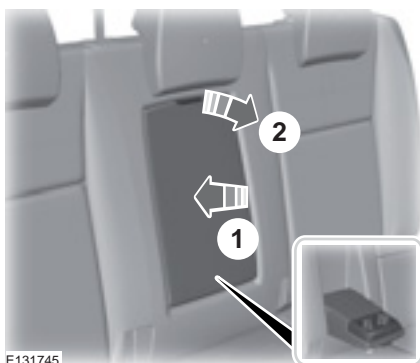

E131745

1. Presione el apoyabrazos en el respaldo para guardarlo.
2. Tire de la correa para abrir el apoyabrazos.

Arranque y parada del motor

INFORMACIÓN GENERAL

PELIGRO: La marcha lenta a velocidades altas del motor puede producir temperaturas muy altas en el motor y en el sistema de escape, lo que significa riesgo de incendio y otros daños.

PELIGRO: No estacione, ni deje en marcha lenta ni conduzca el vehículo sobre pasto seco u otras superficies secas. El sistema de emisión de gases calienta el compartimiento del motor y el sistema de escape, lo cual genera riesgo de incendio.

PELIGRO: No arranque el motor en un garaje cerrado ni en otras áreas cerradas. Los gases de escape pueden ser tóxicos. Siempre abra la puerta del garaje antes de arrancar el motor.

PELIGRO: Las pérdidas del escape pueden provocar el ingreso de gases nocivos y potencialmente letales al compartimiento de pasajeros. Si siente olor a gases del escape dentro del vehículo, haga que lo inspeccionen de inmediato. No conduzca si siente olor a gases del escape.

Si desconecta la batería, el vehículo puede exhibir características de manejo inusuales por aproximadamente 10 km después de volver a conectarlo. Esto se debe a que el sistema de control del motor se debe realinear con el motor. Puede ignorar cualquier característica de manejo inusual durante este período.

Al encender el motor, no pise el acelerador antes ni durante la operación. Use el acelerador sólo cuando tenga dificultad para arrancar el motor.

INTERRUPTOR DE ENCENDIDO

(SI ESTÁ EQUIPADO)



E247596

Nota: Asegúrese de que la llave esté limpia antes de introducirla en algún cilindro de seguro.

Nota: No deje la llave en el encendido por un tiempo prolongado mientras el motor no está en funcionamiento. Esto contribuye a evitar que la batería del vehículo se descargue.

Apagado

Gire la llave a la posición **0**.

Encendido del motor a modo accesorio

Gire la llave a la posición **I**. Accesorios eléctricos, por ejemplo la radio, funcionan aunque el motor no esté en marcha.

Arranque y parada del motor

Encendido

Gire la llave a la posición **II**. Todos los circuitos eléctricos y los accesorios están en condiciones de funcionar, y se encienden las luces e indicadores de advertencia.

Arranque del motor

Gire la llave a la posición **III**. Suelte la llave cuando arranque el motor.

ARRANQUE SIN LLAVE (SI ESTÁ

EQUIPADO)

Nota: *El sistema de arranque sin llave no funcionará si la llave se encuentra cerca de objetos de metal o dispositivos electrónicos como teléfonos celulares.*

Nota: *Debe ubicar una llave válida dentro del vehículo para activar el encendido y arrancar el motor.*

Modos de encendido



E144447

El sistema de arranque sin llave tiene tres modos:

Desactivado: desactiva el encendido.

- Sin presionar el pedal de embrague (transmisión manual) o el pedal de freno (transmisión automática), presione y suelte el botón una vez en el modo de encendido activado, o cuando el motor está en marcha pero el vehículo no está en movimiento.

Activado: todos los circuitos eléctricos funcionan y se encienden las luces e indicadores de advertencia.

- Sin presionar el pedal de embrague (transmisión manual) o el pedal de freno (transmisión automática), presione y suelte el botón una vez.

Encendido: enciende el vehículo. El motor no necesariamente arranca cuando se enciende el vehículo.

- Presione el pedal de embrague (transmisión manual) o el pedal de freno (transmisión automática), y luego presione el botón durante un tiempo. Una luz indicadora del botón se enciende cuando usted activa el encendido y cuando se arranca el motor.

BLOQUEO DEL VOLANTE DE DIRECCIÓN



PELIGRO: Revise siempre que el bloqueo del volante de dirección esté desactivado antes de intentar mover el vehículo. Si no lo desactiva, puede producirse un choque.

Para trabar el volante:

1. Retire la llave del encendido.
2. Gire ligeramente el volante para activar la traba.

Arranque y parada del motor

Desbloqueo del volante de dirección

Vehículos con transmisión automática

Active el encendido o presione el pedal del freno.

Vehículos con transmisión manual

Gire el encendido a ON.

ARRANQUE DE UN MOTOR NAFTA

Antes de arrancar el motor, controle lo siguiente:

- Asegúrese de que todos los ocupantes tengan abrochados sus cinturones de seguridad.
- Asegúrese de que las ópticas delanteras y los accesorios eléctricos estén apagados.
- Asegúrese de que el freno de mano esté accionado.
- Seleccione estacionamiento (P) o punto muerto.

Nota: Solo puede intentar encender el motor durante una cantidad de tiempo limitada antes de que el sistema de arranque se desactive temporalmente. Si supera el límite de tiempo de arranque, es posible que aparezca un mensaje y no pueda intentar encender el motor durante al menos 15 minutos.

Motor frío o caliente

Vehículos con caja de cambios manual

Nota: No toque el pedal del acelerador.

Nota: Si suelta el pedal del embrague cuando se está poniendo en marcha el motor, el giro del motor se detendrá.

1. Presione a fondo el pedal del embrague.

2. Ponga en marcha el motor.

Vehículos con caja de cambios automática

Nota: No toque el pedal del acelerador.

1. Presione a fondo el pedal del freno.
2. Seleccione estacionamiento (P) o punto muerto (N).
3. Ponga en marcha el motor.

Todos los vehículos

Si el motor no arranca dentro de 10 segundos, espere un momento e inténtelo de nuevo.

Si el motor no arranca después de tres intentos, espere diez segundos y siga el procedimiento de motor ahogado.

Si tiene problemas para arrancar el motor cuando la temperatura está por debajo de los -25°C, presione el pedal del acelerador hasta la mitad de la trayectoria y vuelva a intentarlo.

Motor ahogado con combustible

Vehículos con caja de cambios manual

1. Presione a fondo el pedal del embrague.
2. Presione a fondo el pedal del acelerador y manténgalo allí.
3. Ponga en marcha el motor.

Vehículos con caja de cambios automática

1. Presione a fondo el pedal del freno.
2. Seleccione estacionamiento (P) o punto muerto (N).
3. Presione a fondo el pedal del acelerador y manténgalo allí.
4. Ponga en marcha el motor.

Arranque y parada del motor

Todos los vehículos

Si el motor no arranca, repita el procedimiento de motor frío o caliente.

Velocidad de marcha lenta después del arranque

La velocidad de marcha del motor después del arranque minimiza las emisiones del vehículo y maximiza la comodidad en el habitáculo y el rendimiento del combustible.

La velocidad de marcha lenta varía según factores determinados. Entre estos se incluyen los componentes del vehículo y las temperaturas ambientales, así como también la demanda de los sistemas eléctricos y de control de climatización.

El motor no arranca

Vehículos con caja de cambios manual

Si el motor no gira cuando presiona a fondo el pedal del embrague con la llave de encendido en la posición **III**, siga este procedimiento:

1. Presione a fondo los pedales del embrague y del freno.
2. Gire la llave de encendido a la posición **III** hasta que el motor arranque.

ARRANQUE DE UN MOTOR DIESEL

Motor frío o caliente

Todos los vehículos

Nota: Cuando la temperatura se encuentra por debajo de los -15°C , es posible que deba hacer girar el motor durante 10 segundos.

Nota: Sólo puede hacer funcionar el motor de arranque durante un lapso de tiempo limitado.

Nota: Después de una cantidad limitada de intentos para poner en marcha el motor, el sistema no le permitirá intentar nuevamente hasta que haya transcurrido un lapso de tiempo determinado; p. ej., 30 minutos.



Active el encendido y espere hasta que el indicador de la bujía de precalentamiento se apague.

Vehículos con transmisión manual

Nota: No toque el pedal del acelerador.

Nota: Si suelta el pedal del embrague cuando se está poniendo en marcha el motor, el giro del motor se detendrá y regresará a la posición de encendido.

1. Presione a fondo el pedal del embrague.
2. Ponga en marcha el motor.

Vehículos con transmisión automática

Nota: No toque el pedal del acelerador.

Nota: Si suelta el pedal del freno cuando se está poniendo en marcha el motor, el giro del motor se detendrá y regresará a la posición de encendido.

1. Mueva la palanca de cambios a la posición estacionamiento (P) o punto muerto (N).
2. Presione a fondo el pedal del freno.
3. Ponga en marcha el motor.

El motor no arranca

Vehículos con transmisión manual

Nota: Retire las otras llaves de la consola central.

Si el motor no gira cuando se presiona a fondo el pedal del embrague y la llave de encendido se gira a la posición **III**.

1. Presione a fondo los pedales del embrague y el freno.

Arranque y parada del motor

2. Gire la llave de encendido a la posición **III** hasta que el motor arranque.

DESCONEXIÓN DEL MOTOR

Vehículos con turbocompresor



PELIGRO: No apague el motor cuando esté funcionando a alta velocidad. Si lo hace, el turbocompresor continuará funcionando después de que la presión de aceite del motor haya bajado a cero. Esto causará un desgaste prematuro del cojinete del turbocompresor.

Suelte el pedal del acelerador. Espere hasta que el motor haya alcanzado la velocidad de marcha lenta y luego apáguelo.

Nota: *Los vehículos con motor Diesel realizan el ciclo de limpieza de la veleta del turbocompresor cuando el motor está apagado. La estrategia del ciclo de limpieza consta de 3 barridos completos en el mecanismo de geometría variable del turbocompresor, para eliminar el hollín generado por la combustión del combustible. Esos movimientos producen un silbido característico que proviene del compartimiento del motor y no causan ningún problema funcional al motor.*

Combustible y carga de combustible

PRECAUCIONES DE SEGURIDAD



PELIGRO: No llene en exceso el tanque de combustible. La presión en un tanque excesivamente lleno puede causar fugas y aumentar las probabilidades de derrame de combustible e incendio.



PELIGRO: El sistema de combustible podría estar bajo presión. Si escucha un silbido cerca de la tapa del depósito de combustible, no vuelva a cargar combustible hasta que el sonido se detenga. De lo contrario, el combustible podría derramarse en forma de rocío, y esto puede provocarle heridas graves.



PELIGRO: Los combustibles pueden provocar heridas graves o incluso la muerte si no se usan o manipulan de la manera correcta.



PELIGRO: El combustible puede contener benceno, que es un agente cancerígeno.



PELIGRO: Al cargar combustible, apague siempre el motor y nunca permita la presencia de chispas o llamas cerca de la válvula de llenado del tanque de combustible. Nunca fume ni use el teléfono celular mientras carga combustible. El vapor del combustible es extremadamente peligroso en ciertas condiciones. Evite inhalar gases en exceso.

Siga estas pautas cuando vuelva a cargar combustible:

- Apague todos los cigarrillos o cualquier llama antes de volver a cargar combustible.
- Siempre apague el motor antes de volver a cargar combustible.
- Los combustibles para automóviles pueden ser perjudiciales para la salud o incluso fatales si se los ingiere. El combustible es altamente tóxico y, si se ingiere, puede causar la muerte o lesiones permanentes. Si ingiere combustible, llame inmediatamente a un médico, incluso si no se presentan síntomas inmediatos. Es posible que los efectos tóxicos del combustible no sean aparentes después de varias horas.
- Evite inhalar vapores de combustible. La inhalación de vapor de combustible puede provocar irritación en los ojos y las vías respiratorias. En casos graves, la inhalación excesiva o prolongada de vapor de combustible puede causar enfermedades graves o lesiones permanentes.
- Evite que el combustible entre en contacto con los ojos. Si se salpica combustible en los ojos, quítese los lentes de contacto (si usa) de inmediato, lávese con agua durante 15 minutos y busque atención médica. Si no busca atención médica adecuada, puede sufrir una lesión permanente.

Combustible y carga de combustible

- Los combustibles pueden ser perjudiciales si se absorben a través de la piel. Si se salpica combustible en la piel, la ropa o ambos, quítese la prenda contaminada de inmediato y lávese completamente con agua y jabón. El contacto reiterado o prolongado puede causar irritación en la piel.
- Tenga especial cuidado si está tomando Antabus o cualquier otra forma de disulfiram para tratar el alcoholismo. La inhalación de vapores puede provocar una reacción adversa, heridas graves o enfermedades. Llame inmediatamente a un médico si experimenta cualquier reacción adversa.

CALIDAD DEL COMBUSTIBLE - DIESEL



PELIGRO: No mezcle querosene, parafina, aceite, nafta u otros líquidos con el Diesel. Esto puede causar una reacción química y daños al motor que no están cubiertos por la garantía del vehículo.

Su vehículo está preparado para funcionar con mezclas de biodiesel de hasta un 10 % (B10).

La mayoría de los combustibles Diesel contienen biodiesel. No llene el tanque con combustible que contenga biodiesel con mezclas superiores al 10 %.

Use combustible de calidad de acuerdo con las especificaciones locales:

País	Calidad de combustible
Argentina	Grado 3
Bolivia	-
Brasil	S10
Chile	A1
Paraguay	S 50
Perú	Diesel B5 S 50
Uruguay	Gasoil 50 S

Nota: Se recomienda utilizar únicamente combustible de alta calidad, sin aditivos u otras sustancias para el motor.

Nota: Se recomienda no usar aditivos adicionales para evitar la acumulación de cera en el combustible.

Almacenamiento prolongado

Si piensa guardar el vehículo sin usarlo durante un mes o más, le recomendamos que cambie el combustible en el tanque de combustible antes de usar el vehículo nuevamente. Siempre que sea posible encienda el motor del vehículo durante 15 minutos como mínimo cada 15 días. De otro modo, consulte a un Concesionario Ford.

CALIDAD DEL COMBUSTIBLE - NAFTA



PELIGRO: No mezcle la nafta con aceite, diésel u otros líquidos. Esto podría causar una reacción química.

Combustible y carga de combustible



PELIGRO: No use nafta con plomo ni nafta con aditivos que contengan otros componentes metálicos (por ejemplo, aditivos con base de manganeso). Los componentes metálicos podrían dañar el sistema de emisión de gases.

Nota: La nafta con plomo causa daños permanentes en los sensores del catalizador y de oxígeno que se encuentran en el sistema de escape. Ford no se responsabiliza por los daños causados por el uso de nafta con plomo. Este tipo de daños no está cubierto por la garantía. Si por error cargó nafta con plomo, no encienda el motor y comuníquese con un Concesionario Ford de inmediato.

Nota: No use nafta con aditivos que contengan componentes metálicos, incluido el manganeso. Los estudios indican que estos tipos de aditivos deterioran los componentes del control de emisión de gases. Algunas compañías petroleras utilizan manganeso como aditivo en sus naftas. Corrobore esta información en la estación de servicio antes de cargar combustible.

Nota: Le recomendamos que sólo utilice combustible de alta calidad que provenga de una fuente confiable.

Nota: Le recomendamos que no use aditivos adicionales u otras sustancias del motor para el uso normal del vehículo.

Use nafta sin plomo de 95 octanos (95 RON).

Su vehículo está preparado para funcionar con mezclas de etanol de hasta un 12 % (E12).

Nota: Use nafta grado 2 como mínimo, que cumpla con la regulación de la Secretaría de Energía.

BAJO NIVEL DE COMBUSTIBLE

Evite quedarse sin combustible. Esto podría generar efectos adversos en las piezas del tren motriz.

Si se queda sin combustible:

- Es posible que deba encender y apagar el vehículo varias veces después de agregar combustible para permitir que el sistema bombee el combustible desde el tanque hasta el motor. Al volver a arrancar, el tiempo de giro tardará unos segundos más de lo normal. El tiempo de giro será mayor que lo normal.
- Por lo general, agregar 5 L de combustible es suficiente para que el motor vuelva a arrancar. Si el vehículo se queda sin combustible en una pendiente pronunciada, podría necesitar más de 5 L.

Característica de protección contra el agotamiento de combustible

Su vehículo cuenta con un sistema de protección contra el agotamiento de combustible para evitar que se dañe el motor.

Cuando la distancia predeterminada después de la **Autonomía** sea de cero, el vehículo entrará en modo de falla del motor y se apagará.

Antes de reiniciar la función, cargue el tanque de combustible con un mínimo de 5 L de gasoil.

Combustible y carga de combustible

Reinicie la función de protección contra el agotamiento de combustible con los pasos siguientes:

1. Inserte la llave de encendido y gírela a la posición **II** (Encendido).
2. Mantenga la llave en esa posición por 20 segundos y vuelva a la posición **O** (Apagado).
3. Repita estos pasos tres veces para completar el procedimiento de reinicio.

Carga de un recipiente de combustible portátil

Siga las instrucciones que se encuentran a continuación para evitar que se acumulen cargas electroestáticas al llenar recipientes de combustible que no están conectados a tierra:

- Use solamente un recipiente de combustible aprobado para transferir combustible al vehículo. Coloque el contenedor en el suelo durante la recarga.
- No llene un recipiente de combustible mientras éste se encuentre dentro del vehículo (incluida el área de carga).
- Mantenga la boquilla del surtidor de combustible en contacto con el recipiente mientras lo llena.
- No use un dispositivo que mantenga la palanca de la boquilla del surtidor de combustible en la posición de llenado.

CARGA DE COMBUSTIBLE



PELIGRO: No llene en exceso el tanque de combustible. La presión en un tanque excesivamente lleno puede causar fugas y aumentar las probabilidades de derrame de combustible e incendio.



PELIGRO: No extraiga la boquilla de la bomba de combustible de su posición de totalmente insertada cuando recargue combustible.



PELIGRO: No intente arrancar el motor si llenó el tanque de combustible con el combustible incorrecto. Esto puede generar daños al motor que no están cubiertos por la garantía del vehículo. Haga que revisen el vehículo inmediatamente.



PELIGRO: Si utiliza una pistola de rocío de alta presión para lavar el vehículo, sólo rocíe el tapón del tanque de combustible brevemente, a una distancia de no menos de 20 cm.



PELIGRO: Espere al menos 10 segundos antes de quitar la boquilla de la bomba de combustible para que los residuos de combustible se drenen hacia el tanque.



PELIGRO: Deje de cargar combustible después de que la boquilla de la bomba de combustible se cierre por segunda vez. Si no sigue estas indicaciones, el combustible adicional llenará el espacio de expansión en el tanque de combustible, lo que podría ocasionar un desborde de combustible.

Vehículos con recarga de combustible sin tapón



PELIGRO: No intente abrir el sistema de combustible sin tapón con objetos extraños. Esto puede dañar el sistema de combustible y el sellado y provocar lesiones personales.

Combustible y carga de combustible

Nota: Su vehículo no cuenta con tapón de llenado de combustible.

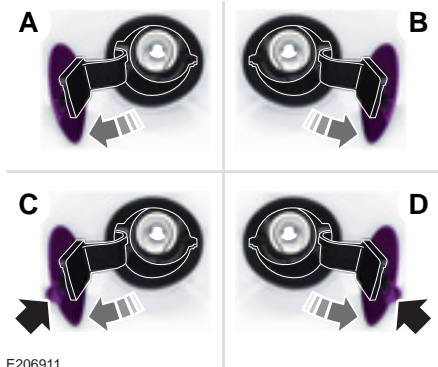

E206911

1. Abra completamente el tapón de llenado del tanque de combustible hasta que se active.
 - A Tipo 1- Lado izquierdo: presione el tapón de llenado del tanque de combustible para abrirla.
 - B Tipo 1- Lado derecho: presione el tapón de llenado del tanque de combustible para abrirla.
 - C Tipo 2- Lado izquierdo: tire del tapón de llenado del tanque de combustible para abrirla.
 - D Tipo 2- Lado derecho: tire del tapón de llenado del tanque de combustible para abrirla.

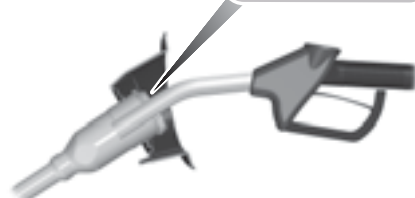
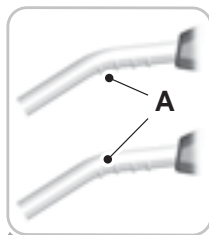

E139202

Nota: Al insertar la boquilla de la bomba de combustible del tamaño correcto, se abrirá un inhibidor cargado por resorte.

2. Inserte la boquilla de la bomba de combustible hasta la primera muesca de la boquilla A. Manténgala apoyada sobre el revestimiento de la abertura del tubo de llenado del tanque de combustible.

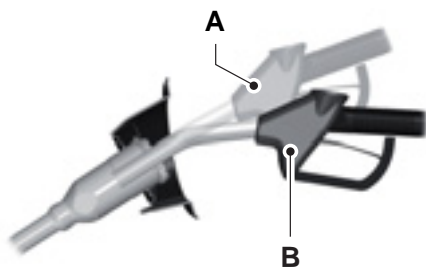

E139203

Combustible y carga de combustible

Nota: Si sostiene la boquilla de la bomba de combustible en la posición A durante la recarga de combustible podría verse afectado el flujo de combustible, y la boquilla de la bomba de combustible podría detenerse antes de que el tanque de combustible esté lleno.

3. Sostenga la boquilla de la bomba de combustible en la posición B cuando cargue combustible.

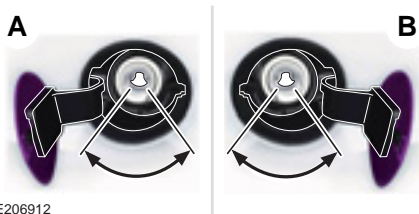

E206912

4. Accione la boquilla de la bomba de combustible dentro de la zona mostrada.

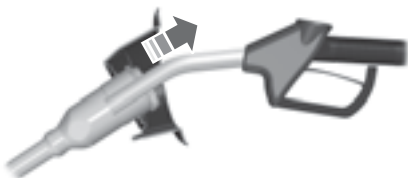

E119081

5. Eleve ligeramente la boquilla de la bomba de combustible y, luego, extráigala lentamente.

Vehículos con tapón de depósito de combustible

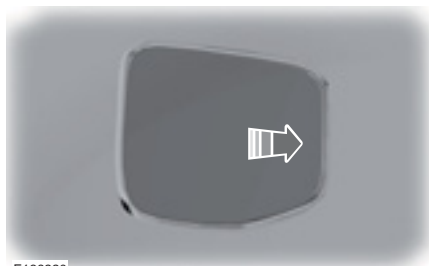

E136220

1. Presione el tapón de carga de combustible para abrirla.

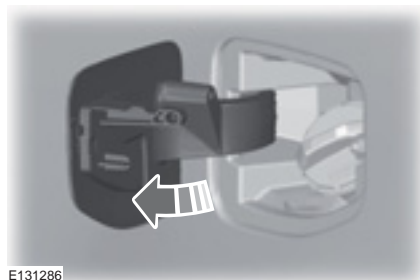

E131286

2. Abra completamente el tapón de llenado del tanque de combustible hasta que se active.
3. Gire el tapón de llenado de combustible hacia la izquierda y retírela.

Combustible y carga de combustible

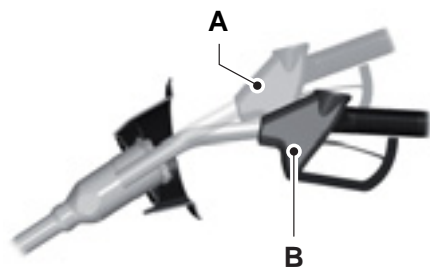

E139203

Nota: Si sostiene la boquilla de la bomba de combustible en la posición A durante la recarga de combustible podría verse afectado el flujo de combustible, y la boquilla de la bomba de combustible podría detenerse antes de que el tanque de combustible esté lleno.

4. Sostenga la boquilla de la bomba de combustible en la posición B cuando cargue combustible.

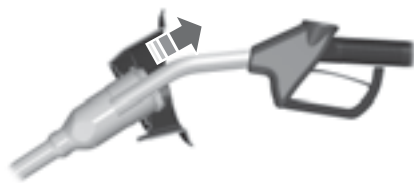

E119081

5. Eleve ligeramente la boquilla de la bomba de combustible y, luego, extráigala lentamente.
6. Inserte el tapón de combustible, gírelo hacia la derecha hasta que haga clic.
7. Cierre y presione el tapón del depósito de combustible para asegurarla.

Nota: Si debe reemplazar el tapón de llenado de combustible, sólo use el tapón diseñado para su vehículo. Si no se usa el tapón del depósito de combustible correcto de Ford, la garantía del cliente por cualquier daño al vehículo puede quedar anulada.

CONSUMO DE COMBUSTIBLE

Nota: La cantidad de combustible utilizable en la reserva de vacío varía y no se puede confiar en ella para aumentar la autonomía. Al cargar combustible en el vehículo después de que el indicador de combustible señale vacío, es posible que no pueda llenar la cantidad total de combustible con respecto a la capacidad completa del tanque de combustible debido a que aún queda combustible en la reserva de vacío del tanque.

La capacidad indicada es la diferencia entre la cantidad de combustible en el tanque lleno y cuando el indicador de combustible señala que está vacío. La reserva de vacío es la cantidad de combustible restante en el tanque luego de que el indicador de combustible señala que está vacío.

Su Concesionario puede aconsejarle cómo mejorar el consumo de combustible.

Llenado del tanque

Para obtener resultados consistentes al llenar el tanque de combustible:

- Apague el motor antes de cargar combustible; el motor en marcha puede resultar en una lectura imprecisa.
- Use el mismo índice de llenado (bajo, medio, alto) cada vez que llene el tanque.
- La capacidad máxima del tanque, durante el llenado, se alcanza cuando el surtidor se corta de forma automática por segunda vez.

Los resultados son más precisos cuando el método de llenado es constante.

Combustible y carga de combustible

Cálculo del consumo de combustible

No calcule el consumo de combustible durante los primeros 1.500 km de conducción (este es el período de asentamiento del motor); se obtendrá una medida más precisa después de 3.000 km. Además, el costo del combustible, la frecuencia de recarga o las lecturas del indicador de combustible no son buenas maneras de medir el consumo de combustible.

1. Llene el tanque de combustible por completo y anote la lectura inicial del odómetro.
2. Cada vez que llene el tanque, anote la cantidad de combustible que agregó.
3. Después de llenar al menos tres a cinco veces el tanque de combustible, llénelo y anote la lectura actual del odómetro.
4. Reste la lectura inicial del odómetro a la lectura actual.
5. Para calcular el consumo de combustible, divida los kilómetros viajados por los litros usados.

Mantenga un registro durante al menos un mes y anote el tipo de conducción (ciudad o ruta). Esto proporciona una estimación precisa del consumo de combustible del vehículo para las condiciones actuales de manejo. Además, mantener registros durante el verano y el invierno muestra la forma en que la temperatura afecta el consumo de combustible. En general, a menor temperatura, menor consumo de combustible.

Control de emisiones del motor

CATALIZADOR



PELIGRO: No estacione, ni deje en marcha lenta ni conduzca el vehículo sobre pasto seco u otras superficies secas. El sistema de emisión de gases calienta el compartimiento del motor y el sistema de escape, lo cual genera riesgo de incendio.



PELIGRO: La temperatura normal de funcionamiento del sistema de escape es demasiado alta. Nunca trabaje o intente reparar una parte del sistema de escape hasta que se haya enfriado. Tenga especial cuidado cuando trabaje cerca del catalizador. El catalizador se calienta a una temperatura demasiado alta después de un corto período de que el motor se encuentra en funcionamiento y se mantiene caliente después de que el motor se apaga.



PELIGRO: Las pérdidas del escape pueden provocar el ingreso de gases nocivos y potencialmente letales al compartimiento de pasajeros. Si siente olor a gases del escape dentro del vehículo, haga que lo inspeccionen de inmediato. No conduzca si siente olor a gases del escape.

El vehículo cuenta con varios componentes de control de emisión de gases y un catalizador que le permite cumplir con los estándares correspondientes de emisión de escape.

Para evitar dañar el catalizador:

- No haga girar el motor por más de 10 segundos a la vez.
- No haga funcionar el motor con un cable de bujía desconectado.

- No arranque el vehículo empujándolo o remolcándolo. Use cables puente para batería. Véase **Arranque con cables de emergencia** (página 212).
- No active el apagado cuando el vehículo esté en movimiento.
- No utilice combustible con plomo.
- Evite quedarse sin combustible.

Nota: Es posible que la garantía del vehículo no cubra el daño en los componentes.

Sistema de diagnóstico a bordo

Su vehículo tiene un sistema de diagnóstico a bordo que monitorea el sistema de control de emisión de gases. Si se enciende alguna de las siguientes luces de advertencia, esto puede indicar que el sistema de diagnóstico a bordo detectó una falla del sistema de control de emisiones.



Si continúa conduciendo, la potencia del motor puede disminuir o el motor se puede detener. Si no se responde a una luz de advertencia pueden producirse daños a las piezas que no están cubiertos por la garantía del vehículo. Haga que verifiquen el vehículo tan pronto como sea posible.

Véase **Indicadores y luces de advertencia** (página 71).

Control de emisiones del motor

FILTRO DE PARTÍCULAS DIESEL



PELIGRO: No estacione ni deje el vehículo en marcha sobre hojas secas, pasto seco u otros materiales combustibles. El proceso de regeneración hace que la temperatura de los gases de escape sea muy alta y el escape irradiará una cantidad considerable de calor durante y después de la regeneración, y tras haber apagado el motor. Esto representa un riesgo potencial de incendio.



PELIGRO: La temperatura normal de funcionamiento del sistema de escape es muy alta. Nunca trabaje o intente reparar una parte del sistema de escape hasta que se haya enfriado. Tenga especial cuidado cuando trabaje cerca del catalizador de oxidación diésel o del filtro de partículas diésel. El catalizador de oxidación diésel y el filtro de partículas diésel se calientan a temperaturas muy altas después de un corto período en el que el motor se encuentra en funcionamiento y se mantiene caliente después de que el motor se apaga.

El vehículo cuenta con varias piezas de control de emisión de gases y un filtro de partículas diésel que le permite cumplir con los estándares correspondientes de emisión de escape. Este filtra las partículas diésel dañinas, por ejemplo el hollín, de los gases de escape.

Para evitar dañar el filtro de partículas diésel:

- No haga girar el motor por más de 10 segundos a la vez.
- No arranque el vehículo empujándolo o remolcándolo. Use cables puente para batería. Véase **Arranque con cables de emergencia** (página 212).
- No active el apagado cuando el vehículo esté en movimiento.
- No ignore las luces de advertencia ni los mensajes de información acerca de la limpieza y regeneración del sistema de escape.

Nota: *esto puede causar daños que la garantía del vehículo no cubre.*

Sistema de diagnóstico a bordo

Su vehículo tiene un sistema de diagnóstico a bordo que monitorea el sistema de control de emisión de gases. Si se enciende alguna de las siguientes luces de advertencia, indica que el sistema de diagnóstico a bordo detectó una falla en el sistema de control de emisiones.



Luz de advertencia de la temperatura del líquido refrigerante de motor.



Luz de advertencia de encendido.



Luz indicadora de mal funcionamiento.



Luz de advertencia del tren motriz.



Luz de advertencia de agua en el combustible.

Control de emisiones del motor

Si continúa conduciendo el vehículo cuando la luz de advertencia está encendida, el motor se puede detener sin previo aviso. Esto puede causar daños que la garantía del vehículo no cubre. Haga que verifiquen el vehículo tan pronto como sea posible.

Véase **Indicadores y luces de advertencia** (página 71).

Regeneración automática del filtro de partículas diésel



PELIGRO: No estacione ni deje el vehículo en marcha sobre hojas secas, pasto seco u otros materiales combustibles. El proceso de regeneración hace que la temperatura de los gases de escape sea muy alta y el escape irradiará una cantidad considerable de calor durante y después de la regeneración, y tras haber apagado el motor. Esto representa un riesgo potencial de incendio.



PELIGRO: La temperatura normal de funcionamiento del sistema de escape es muy alta. Nunca trabaje o intente reparar una parte del sistema de escape hasta que se haya enfriado. Tenga especial cuidado cuando trabaje cerca del catalizador de oxidación diésel o del filtro de partículas diésel. El catalizador de oxidación diésel y el filtro de partículas diésel se calientan a temperaturas muy altas después de un corto período en el que el motor se encuentra en funcionamiento y se mantiene caliente después de que el motor se apaga.

El filtro de partículas diésel de su vehículo requiere regeneración periódica para funcionar correctamente. El sistema de control de emisiones de gases realiza este proceso automáticamente. A medida que se acumula hollín en el sistema, el filtro se va restringiendo. El hollín que se acumula en el filtro se limpia de dos maneras diferentes: regeneración pasiva y regeneración activa. Ambos métodos ocurren de manera automática y no requieren ninguna acción del conductor. Durante la regeneración automática, el sistema limpia el filtro de partículas diésel mediante la oxidación del hollín. La limpieza ocurre durante las condiciones normales de funcionamiento del motor a niveles variables según las condiciones de conducción.



Luz de advertencia del filtro de partículas diésel.

Si el filtro de partículas diésel está cerca de saturarse o está saturado, se encenderá una luz de advertencia o aparecerá un mensaje en la pantalla de información. Conduzca el vehículo de manera tal que permita la limpieza eficaz del filtro de partículas diésel.

La luz de advertencia seguirá encendiéndose hasta que se complete el proceso de regeneración automática. Siga conduciendo el vehículo de manera que permita una limpieza eficaz del filtro de partículas de diésel hasta que se apague la luz de advertencia.

Si no se realiza la regeneración cuando sea necesario, podría producirse una obstrucción del filtro de partículas diésel. Si el filtro de partículas diésel se llena más allá del umbral de regeneración, el sistema inhabilita la capacidad para que se lleve a cabo la regeneración. Esto puede causar daños que la garantía del vehículo no cubre.

Control de emisiones del motor

Cuando el uso del vehículo se encuadra en las siguientes condiciones:

- Conducción de distancias cortas.
- Motor en marcha lenta por tiempo prolongado.
- Encendido y apagado frecuentes del motor.
- Altos niveles de aceleración y desaceleración.

Le recomendamos que asista al proceso de regeneración haciendo lo siguiente:

- Evite que el motor quede en marcha lenta por tiempo prolongado.
- Conduzca el vehículo de manera tal que permita una limpieza efectiva. Conduzca a una velocidad constante de 48 km/h o superior durante aproximadamente 20 minutos.



Si la luz de advertencia se enciende, es posible que el filtro de partículas diésel se haya sobrecargado. Haga que verifiquen el vehículo tan pronto como sea posible.

La regeneración automática aumenta la temperatura del escape para eliminar las partículas de hollín. Durante la limpieza, las partículas de hollín se convierten en gases inofensivos. Una vez limpio, el filtro de partículas diésel continúa atrapando partículas diésel dañinas.

Si conduce el vehículo de manera que permita una limpieza efectiva, la pantalla de información mostrará un mensaje que indica que la regeneración automática está en curso.

Si no conduce el vehículo de manera que permita una limpieza efectiva, la pantalla de información mostrará un mensaje que le indica que debe conducir de una manera que permita la regeneración automática.

El proceso de regeneración automática es más efectivo cuando se conduce a una velocidad constante del vehículo de 48 km/h o más durante aproximadamente 20 minutos. La frecuencia y duración del proceso de regeneración varía según la manera en que conduce su vehículo, la temperatura del aire exterior y la altitud. La frecuencia varía entre 160 km y 500 km y cada proceso de regeneración dura entre 10 y 20 minutos.

Nota: Puede que escuche cambios en el sonido del motor o del escape durante el proceso de regeneración.

Nota: durante la regeneración a baja velocidad o con el motor en marcha lenta, es posible que sienta un olor a metal caliente o escuche el sonido de un clic metálico. Esto se debe a las altas temperaturas que se alcanzan durante el proceso de regeneración. Esto es normal.

Regeneración manual del filtro de partículas diésel (Si está equipado)



PELIGRO: No estacione ni deje el vehículo en marcha sobre hojas secas, pasto seco u otros materiales combustibles. El proceso de regeneración hace que la temperatura de los gases de escape sea muy alta y el escape irradiará una cantidad considerable de calor durante y después de la regeneración, y tras haber apagado el motor. Esto representa un riesgo potencial de incendio.



PELIGRO: La temperatura normal de funcionamiento del sistema de escape es muy alta. Nunca trabaje o intente reparar una parte del sistema de escape hasta que se haya enfriado. Tenga especial cuidado cuando trabaje cerca del catalizador de oxidación diésel o del filtro de partículas diésel. El

Control de emisiones del motor

catalizador de oxidación diésel y el filtro de partículas diésel se calientan a temperaturas muy altas después de un corto período en el que el motor se encuentra en funcionamiento y se mantiene caliente después de que el motor se apaga.



Luz de advertencia del filtro de partículas diésel.

Si el filtro de partículas de diésel está cerca de saturarse o está saturado, se enciende la luz de advertencia que le aconseja iniciar la regeneración manual del filtro de partículas de diésel.

Antes de iniciar la regeneración manual, haga lo siguiente:

- Estacione el vehículo fuera de cualquier estructura cerrada.
- Asegúrese de que la transmisión esté en estacionamiento (P) o en punto muerto (N).
- Asegúrese de que el freno de mano esté accionado.
- Estacione el vehículo a un mínimo de 3 m de cualquier obstrucción y material que puedan quemarse o derretirse fácilmente, por ejemplo, papel, hojas, combustibles, plásticos y otros materiales orgánicos secos.
- Asegúrese de que haya un mínimo de 12 L de combustible en el tanque de combustible.
- Compruebe el nivel de aceite del motor.
- Compruebe el nivel de líquido refrigerante del motor.

Regeneración manual

Cuando el uso del vehículo tiene un funcionamiento significativo de marcha lenta del motor, la velocidad frecuente del vehículo es menor a 40 km/h o se conducen distancias cortas donde el motor no se calienta completamente, la regeneración manual le permite comenzar la limpieza del filtro de partículas diésel cuando el motor está en marcha lenta.

Utilice la función de regeneración manual cuando:

- No pueda conducir de una manera que permita una limpieza automática efectiva. Consulte **Regeneración automática del filtro de partículas diésel**.
- Usted elige iniciar manualmente el proceso de regeneración cuando el motor está funcionando en marcha lenta.

Nota: *Puede que escuche cambios en el sonido del motor o del escape durante el proceso de regeneración.*

Nota: *Puede oler un olor metálico caliente o puede oír un sonido metálico de clic durante el proceso de regeneración a baja velocidad o marcha lenta del motor. Esto se debe a las altas temperaturas que se alcanzan durante el proceso de regeneración. Esto es normal.*

Inicio de la regeneración manual

Solo puede iniciar la regeneración manual con el motor funcionando a temperatura normal, usando la pantalla de información. Véase **Mensajes de información** (página 91).

Nota: *Durante el uso de la regeneración manual, es posible que observe una cantidad ligera de humo blanco. Esto es normal.*

Control de emisiones del motor

Nota: Si presiona cualquier pedal durante la regeneración manual, el motor puede apagarse. Para proteger el sistema de escape, es posible que no pueda volver a arrancar el motor durante 10 minutos.



Si se ilumina una advertencia, es posible que no pueda iniciar la regeneración manual.

Para iniciar la regeneración manual, desde el menú principal desplácese a:

Mensaje	Acción y Descripción
Ajustes	Presione el botón OK o el botón de flecha derecha.
Filtro de escape lleno Limpiar pronto	Presione el botón OK o el botón de flecha derecha.
Seleccione una de las siguientes opciones:	
Filtro de escape al límite Limpiar ahora	Presione el botón OK o el botón de flecha derecha. Siga las indicaciones relativas a la posición del escape, según sea necesario, para iniciar la regeneración manual. Asegúrese de entender cada mensaje. La pantalla de información confirma que la regeneración ha comenzado y terminado.
Filtro de escape sobrecargado Limpiar ahora	Presione el botón OK o el botón de flecha derecha. Siga las indicaciones relativas a la posición del escape, según sea necesario, para iniciar la regeneración manual. Asegúrese de entender cada mensaje. La pantalla de información confirma que la regeneración ha comenzado y terminado.

Nota: No puede utilizar la regeneración manual hasta que el porcentaje de carga del filtro de partículas diésel haya alcanzado el 100 por ciento. El porcentaje de carga del filtro de partículas diésel fluctúa cuando se está conduciendo debido a la regeneración automática.

Cuando inicia la regeneración manual, la velocidad del motor aumenta aproximadamente a un valor entre 2.000 y 2.500 rpm y la velocidad del ventilador de refrigeración aumenta. Puede que escuche cambios en el sonido del motor durante el proceso de regeneración debido al aumento de velocidad del ventilador de refrigeración y del motor.

Según la cantidad de hollín que haya acumulado el filtro de partículas diésel, el proceso de regeneración varía según la temperatura del aire exterior y la altitud. La regeneración manual puede tardar hasta 40 minutos.

Cuando la regeneración manual termina, las velocidades del ventilador de refrigeración y del motor vuelven a la marcha lenta normal. El sistema de escape permanecerá muy caliente durante varios minutos después de que haya terminado la regeneración. No coloque el vehículo sobre hojas secas, pasto seco u otros materiales combustibles hasta que el sistema de escape haya tenido tiempo suficiente para enfriarse.

Interrupción o cancelación de la regeneración manual

Puede interrumpir o cancelar la regeneración manual si apaga el motor. Puede interrumpir o cancelar la regeneración manual si presiona cualquier pedal.

Nota: *Para proteger el sistema de escape, es posible que no pueda volver a arrancar el motor durante 10 minutos.*

Según la cantidad de tiempo que se permita que funcione la regeneración manual, es posible que no sea suficiente tiempo para eliminar el hollín. Es posible que el sistema de escape permanezca todavía muy caliente durante varios minutos después de la regeneración.

Si apaga el motor durante la regeneración manual, ocurrirá una vibración del turbocompresor. Esto es una consecuencia del apagado de un motor diésel durante el funcionamiento en máximo del turbocompresor, lo cual es normal.

Caja de cambios

CAJA DE CAMBIOS MANUAL (SI

ESTÁ EQUIPADO)

Información general

No apoye la mano en la palanca de cambios a modo de descanso ni use la palanca para colgar o apoyar objetos. Esto puede causar daños a la transmisión que la garantía del vehículo no cubre.

No coloque el pie sobre el pedal del embrague ni lo use para mantener el vehículo inmóvil mientras espera en una cuesta. Esto puede causar daños al embrague que la garantía del vehículo no cubre.

No presionar a fondo el pedal del embrague podría generar un esfuerzo mayor para poner un cambio y el gasto prematuro de las piezas de la transmisión o daños en esta.

Si la marcha no está completamente enganchada, presione a fondo el pedal del embrague y coloque la palanca de cambios en punto muerto. Suelte el pedal del embrague durante un momento, vuelva a pisarlo a fondo y haga un cambio de marcha.

Cambio a marcha atrás

No cambie a marcha atrás si el vehículo está en movimiento. Esto puede causar daños a la transmisión que la garantía del vehículo no cubre.

1. Presione a fondo el pedal de freno.
2. Presione a fondo el pedal del embrague y coloque la palanca de cambios en punto muerto.

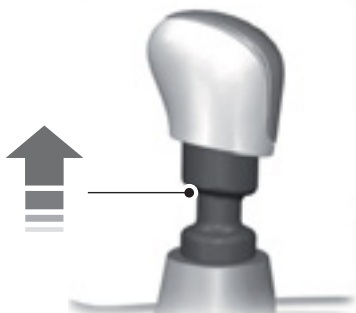

E99067

3. Levante el anillo y cambie a marcha atrás.

CAJA DE CAMBIOS AUTOMÁTICA (SI ESTÁ EQUIPADO)



PELIGRO: siempre aplique por completo el freno de mano y asegúrese de colocar la transmisión en estacionamiento (P). Si no sigue estas instrucciones, se podrían producir lesiones personales o la muerte.



PELIGRO: no aplique el pedal del acelerador y el pedal del freno al mismo tiempo. Presionar los dos pedales al mismo tiempo durante más de unos segundos limitará el rendimiento del motor, lo cual puede hacer que mantener la velocidad en el tráfico sea difícil y causar lesiones graves.

Nota: El motor frío tiene una velocidad de marcha lenta mayor. Esto aumenta la posibilidad de que el vehículo se mueva cuando haya seleccionado una marcha.

Caja de cambios

Posiciones de la palanca de cambios: 6 velocidades



E270856

- P Estacionamiento
- R Marcha atrás
- N Punto muerto
- D Directa
- S Modo deportivo y cambio manual: uso de las posiciones +/-

Transmisión de 10 velocidades

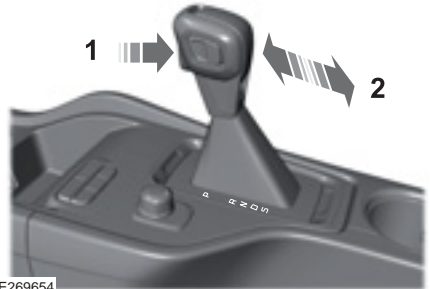

E269654

- P Estacionamiento
- R Marcha atrás
- N Punto muerto
- D Directa
- S Modo deportivo y cambio manual: transmisión de 10 velocidades

Presione el botón (1) en la palanca de cambios (2) para seleccionar marcha atrás (R) o avance (D). Luego de que la transmisión está en directa (D), puede presionar nuevamente el botón (1) en la palanca de cambios (2) para seleccionar deportivo (S). Cuando usa el botón +/- en modo deportivo, se muestra la marcha seleccionada en el cuadro de instrumentos.

Estacionamiento (P)



PELIGRO: mueva la transmisión a estacionamiento (P) solo cuando el vehículo permanece inmóvil.

Nota: Para mover la palanca de cambios desde la posición estacionamiento (P), pise el pedal del freno con la llave de encendido en la posición II.

Caja de cambios

Nota: Sonará una alarma de advertencia si abre la puerta del conductor sin haber movido la palanca de cambios a la posición de estacionamiento (P). El economizador de batería desactiva la advertencia sonora luego de un tiempo.

En esta posición, no se transmite energía a las ruedas de tracción y la transmisión está bloqueada. Puede arrancar el motor con la palanca de cambios en esta posición.

Marcha atrás (R)



PELIGRO: mueva la transmisión a marcha atrás (R) solo cuando el vehículo esté estacionado y el motor esté en marcha lenta.

Mueva la palanca de cambios a la posición de marcha atrás (R) para mover el vehículo hacia atrás.

Punto muerto (N)



PELIGRO: en punto muerto (N), el vehículo puede andar libremente. Si desea bajarse del vehículo, asegúrese de accionar el freno de mano.

En esta posición, no se transmite energía a las ruedas de tracción, pero la transmisión no está bloqueada. Puede arrancar el motor con la palanca de cambios en esta posición.

Directa (D)

Directa (D) es la posición de conducción normal para lograr el mejor consumo de combustible y la mejor fluidez. Coloque la palanca de cambios en la posición directa (D) para mover el vehículo hacia adelante y cambiar automáticamente a otras marchas.

La transmisión cambia a la marcha adecuada para obtener un rendimiento óptimo basado en la temperatura ambiente, la pendiente del camino, la carga del vehículo y sus comandos.

Modo deportivo (S)

Para activar el modo deportivo, mueva la palanca de cambios a la posición deportiva (S). En modo deportivo, la transmisión selecciona la marcha óptima a fin de lograr el mejor rendimiento. La selección de marcha es comúnmente inferior a Directa (D) y los cambios son más rápidos.

Transmisión automática SelectShift™

Con esta función, puede cambiar las marchas como desee.

Siempre y cuando la velocidad del motor no exceda el límite máximo, puede cambiar a una marcha inferior. SelectShift cambia la marcha automáticamente cuando la velocidad del motor es baja a fin de evitar que el vehículo se detenga repentinamente.

Nota: puede dañarse el motor si mantiene un exceso de revoluciones sin cambiar de marcha.

SelectShift no sube de marcha automáticamente, incluso si el motor se aproxima al límite de RPM.

En las transmisiones de 6 velocidades, con la palanca de cambios en la posición deportiva (S):

- mueva la palanca hacia delante (-) para bajar de marcha.
- mueva la palanca hacia atrás (+) para subir de marcha.

Caja de cambios



E136209

En las transmisiones de 10 velocidades, con la palanca de cambios en la posición deportiva (S):

- presione el botón (+) que se encuentra en la palanca de cambios para subir de marcha.
- presione el botón (-) que se encuentra en la palanca de cambios para bajar de marcha.



E269656

Para salir del modo SelectShift, vuelva a colocar la palanca de cambios en directa (D).

Cuando el vehículo esté estacionado, solo puede seleccionar la primera o la segunda velocidad. El cambio manual es secuencial, por lo que no puede saltar cambios.

Selección progresiva de rango: 10 velocidades únicamente

La selección progresiva de rango le permite bloquear las marchas desde el rango de marchas automático. Esto le puede proporcionar una mejor experiencia de conducción, por ejemplo, en condiciones resbaladizas o en una pendiente pronunciada.

Con la transmisión en directa (D), presione el botón - para activar el PRS. Las marchas disponibles y seleccionadas aparecen en el cuadro de instrumentos.

Todas las marchas disponibles aparecen con la marcha actual indicada. Presione el botón nuevamente para bloquear las marchas comenzando desde la más alta. Por ejemplo, presione el botón - dos veces para bloquear las marchas décima y novena. Solo aparecen las marchas disponibles y se puede cambiar entre ellas con la palanca de cambios. Presione el botón + para desbloquear las marchas y poder seleccionar marchas más altas con la palanca de cambios. La transmisión cambiará dentro del rango de marchas que seleccione.

Caja de cambios

Palanca de liberación para la posición de estacionamiento de emergencia



PELIGRO: cuando realice este procedimiento, debe cambiar la transmisión de estacionamiento (P), lo que significa que el vehículo puede moverse libremente. Para evitar un movimiento no deseado del vehículo, accione el freno de mano completamente antes de realizar este procedimiento. Use cuñas para ruedas si es necesario.



PELIGRO: si libera por completo el freno de mano, pero la luz de advertencia del freno continúa encendida, los frenos podrían no estar funcionando correctamente. Haga que verifiquen el vehículo tan pronto como sea posible.

Nota: *En algunos mercados, esta función no está disponible.*

El vehículo cuenta con una función de interbloqueo de freno-marcha que impide sacar la palanca de cambios de estacionamiento (P) cuando el encendido está activado y el pedal del freno no está presionado.

El sistema requiere mantenimiento si no puede sacar la palanca de cambios de la posición de estacionamiento (P) con el encendido activado y el pedal de freno presionado. Es posible que se haya quemado un fusible o que las luces de freno del vehículo no funcionen correctamente. Véase **Tabla de especificaciones de los fusibles** (página 217).

Si no se ha quemado el fusible y las luces de freno funcionan correctamente, el siguiente procedimiento le permite sacar la palanca de cambios de la posición de estacionamiento (P):

Nota: *Si realiza este procedimiento, consulte con un Concesionario Ford tan pronto como sea posible.*

Transmisión de 6 velocidades

Aplique el freno de mano y desactive el encendido antes de realizar este procedimiento.



E270857

1. Levante la cubierta de la consola central junto a la palanca de cambios con un destornillador.
2. Presione el botón de bloqueo de la ranura y al mismo tiempo saque la palanca de cambios de la posición de estacionamiento (P) y colóquela en otra marcha.

Transmisión de 10 velocidades

Aplique el freno de mano y gire el encendido a la posición de apagado antes de realizar este procedimiento.

Caja de cambios

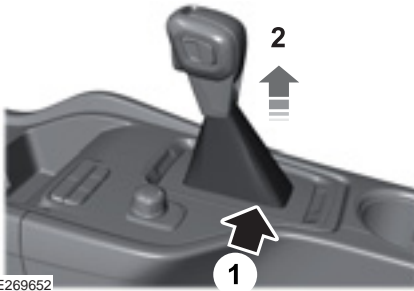

E269652

1. Inserte un destornillador entre el material del dispositivo de arranque del cambiador y el anillo de ajuste (1) para soltar las lengüetas de retención desde el anillo de ajuste del panel superior.
2. Levante el dispositivo de arranque (2).



E269653

3. Ubique la palanca blanca inferior (3) ubicada en el lateral de la palanca de cambios.

4. Con un destornillador, mueva la palanca blanca inferior (3) hacia el frente de la palanca de cambios.
5. Mientras sostiene la palanca blanca inferior (3) en la posición hacia adelante, quite la palanca de cambios de la posición de estacionamiento (P) y colóquela en otra marcha.

Aprendizaje adaptable de transmisión automática

Esta función podría aumentar la durabilidad y brindar una sensación de marchas consistentes durante la vida útil del vehículo. Un vehículo nuevo o una transmisión nueva pueden tener marchas firmes, suaves o ambas. Este funcionamiento se considera normal y no afecta la función o durabilidad de la transmisión. Con el tiempo, el proceso de aprendizaje adaptable actualiza completamente el funcionamiento de la transmisión.

Si el vehículo queda atascado en barro o nieve

Nota: no balancee el vehículo si el motor no está a la temperatura de funcionamiento normal, de lo contrario, podría dañarse la transmisión.

Nota: no balancee el vehículo por más de un minuto, de lo contrario, podrían dañarse la transmisión y los neumáticos o podría sobrecalentarse el motor.

Si el vehículo queda atascado en barro o nieve, es posible balancearlo para sacarlo alternando entre velocidades de avance y marcha atrás, y haciendo una pausa entre los cambios en un patrón constante. Presione ligeramente el acelerador en cada velocidad.

Tracción en las cuatro ruedas (Si está equipado)

FUNCIONAMIENTO

El sistema de tracción en las cuatro ruedas del vehículo es un sistema temporal que se activa con el interruptor giratorio que se encuentra en la consola central. En la tracción normal en las ruedas traseras, el sistema de funcionamiento de tracción 2H dirige el torque al eje trasero. Si mueve el interruptor a 4H o 4L, el torque se aplica al eje delantero y al trasero, lo que genera la tracción en las cuatro ruedas.

Según el vehículo, puede haber más opciones de tracción en las cuatro ruedas disponibles en el panel del interruptor ubicado en la consola central.

USO DE LA TRACCIÓN EN LAS CUATRO RUEDAS (SI ESTÁ EQUIPADO)

Nota: Es posible que escuche un clic en el sistema de transmisión cuando cambia rangos, lo cual es normal.



E132692

Tracción en dos ruedas, rango alto: 2H

Se usa para las condiciones normales de manejo y también para condiciones de todoterreno, en terreno seco y nivelado.

Tracción en todas las ruedas, rango alto: 4H

Nota: No use la tracción en todas las ruedas 4H para condiciones normales de manejo en carretera.

Se usa para manejar en condiciones de todoterreno.

Recomendamos que inspeccione con frecuencia las piezas del chasis del vehículo si el uso de este está destinado a todoterreno.

Nota: La luz indicadora de tracción en todas las ruedas se encenderá cuando el interruptor de transferencia se encuentre en la posición 4H. Véase **Indicadores y luces de advertencia** (página 71).

Tracción en todas las ruedas, rango bajo: 4L

Nota: No use la tracción en todas las ruedas 4L para condiciones normales de manejo en carretera.

Se usa en condiciones de manejo más extremas en todoterreno, como pendientes pronunciadas.

También se utiliza cuando es necesario maniobrar a velocidad baja, como cuando atraviesa el lecho de un río cubierto de piedras.

Recomendamos que inspeccione con frecuencia las piezas del chasis del vehículo si el uso de este está destinado a todoterreno.

Nota: Las luces indicadoras de tracción en todas las ruedas de bajo rango 4L y de tracción en todas las ruedas se encenderán cuando el interruptor de transferencia se encuentre en la posición 4L. Véase **Indicadores y luces de advertencia** (página 71).

Tracción en las cuatro ruedas (Si está equipado)

Cambiar entre 2H y 4H

Nota: El cambio a 2H reactivará todas las funciones de control de estabilidad (ESP).

Puede cambiar entre 2H y 4H cuando el vehículo circule hasta a 110 km/h, pero solo si suelta el pedal del acelerador y el vehículo circula en línea recta. Durante el cambio, la luz indicadora parpadeará.

Cambiar entre 2H y 4L

Nota: El cambio a 4L desactivará el control de tracción del motor y el control de estabilidad del remolque, aunque el Control de descenso en pendientes, la Asistencia de arranque en pendientes y el Control de tracción de frenos permanecerán activos.

Nota: El cambio a 2H reactivará todas las funciones de control de estabilidad (ESP).

1. Detenga el vehículo cuando sea seguro.
2. Pise a fondo el pedal del embrague para conducir con transmisión manual.
3. Mueva la palanca de cambios a la posición de punto muerto (N) para conducir con la transmisión automática.
4. Mueva el interruptor de transferencia de 2H a 4L, o de 4L a 2H.

Durante el cambio, la luz indicadora parpadeará. Si continúa parpadearando, compruebe que se cumplan las condiciones mencionadas.

Cambiar entre 4H y 4L

Nota: El cambio a 4L desactivará el control de tracción del motor y el control de estabilidad del remolque, aunque el Control de descenso en pendientes, la Asistencia de arranque en pendientes y el Control de tracción de frenos permanecerán activos.

1. Detenga el vehículo cuando sea seguro.
2. Pise a fondo el pedal del embrague para conducir con transmisión manual.

3. Mueva la palanca de cambios a la posición de punto muerto (N) para conducir con la transmisión automática.
4. Mueva el interruptor de transferencia de 4H a 4L, o de 4L a 4H.

Durante el cambio, la luz indicadora parpadeará. Si continúa parpadearando, compruebe que se cumplan las condiciones mencionadas.

Conducción en condiciones especiales en vehículos con tracción en todas las ruedas

Los vehículos con tracción en todas las ruedas son adecuados para la arena, la nieve, el barro y terrenos irregulares; tienen características de funcionamiento distintas de las de los vehículos convencionales, tanto para caminos normales como para caminos especiales.

Cuando conduzca a baja velocidad fuera de la ruta y en condiciones de cargas altas, use un cambio bajo cuando sea posible. El funcionamiento con cambios bajos maximizará la capacidad de enfriamiento del motor y de la transmisión.

Principios básicos de funcionamiento

Cuando conduzca su vehículo sobre superficies resbaladizas a causa de arena suelta, agua, grava, nieve o hielo, extreme el cuidado.

Arena

Cuando conduzca sobre arena, intente mantener las cuatro ruedas en la parte más estable del camino. Seleccione una marcha inferior y conduzca de manera uniforme por el terreno. Presione lentamente el acelerador y evite hacer patinar excesivamente las ruedas.

Tracción en las cuatro ruedas (Si está equipado)

No conduzca el vehículo en arenas profundas durante un tiempo prolongado. Esto ocasionará que el sistema se sobrecaliente.

Para retomar el funcionamiento, desactive el encendido y deje que el sistema se enfríe por al menos 15 minutos.

Cuando conduzca a baja velocidad en arenas profundas y temperaturas externas elevadas, use un cambio bajo cuando sea posible. El funcionamiento con cambios bajos maximizará la capacidad de enfriamiento del motor y de la transmisión.

Evite conducir a velocidad excesiva, ya que la inercia del vehículo puede jugarle en contra y hacer que el vehículo se atasque al punto de necesitar la ayuda de otro vehículo. Recuerde, usted puede ser capaz de salir marcha atrás por donde entró si procede con cuidado.

Barro y agua

Barro

Tenga precaución con los cambios bruscos en la velocidad o dirección del vehículo cuando maneje sobre barro. Incluso los vehículos con tracción en todas las ruedas pueden perder tracción en el barro húmedo. Si el vehículo se desliza, gire en la dirección del deslizamiento hasta que vuelva a tener el control del vehículo.

Después de conducir a través de barro, limpie los residuos adheridos a los ejes motrices giratorios y los neumáticos. El exceso de barro adherido a los neumáticos y a los ejes motrices giratorios produce un desequilibrio que puede dañar las piezas de la transmisión.

Agua

Si debe conducir en superficies cubiertas de agua, hágalo lentamente. La tracción o la capacidad de frenado se pueden ver afectadas.

Cuando conduzca sobre superficies cubiertas con agua, determine la profundidad y evite pasar por aguas cuyo nivel esté por encima de la parte inferior de las ruedas. Si el sistema de encendido se moja, es posible que el vehículo se pare.

Luego de haber pasado por superficies cubiertas con agua, siempre pruebe los frenos. Los frenos húmedos no frenan el vehículo del mismo modo que los frenos secos. El secado de los frenos se puede acelerar si avanza lentamente con el vehículo mientras pisa suavemente el pedal del freno.

Nota: Conducir en aguas profundas puede dañar la transmisión. Si el eje delantero o trasero se sumerge en agua, el lubricante del eje y el lubricante de la unidad de transferencia de potencia se deben revisar y cambiar, si es necesario.

Conducir en terrenos montañosos o empinados

Aunque los obstáculos naturales presentes hagan necesario que el avance se produzca en forma diagonal, siempre debe intentar manejar en forma recta, ya sea cuesta arriba o cuesta abajo.

Nota: Evite girar en pendientes o cuestas pronunciadas. El peligro radica en la pérdida de tracción y en la posibilidad de deslizamiento lateral y vuelco del vehículo. Siempre que vaya a conducir en una cuesta, determine de ante mano el camino que va a usar. No conduzca sobre la cima de una cuesta sin antes ver cuáles son las condiciones del otro lado. No conduzca marcha atrás en una cuesta sin la ayuda de alguien que lo guíe.

Tracción en las cuatro ruedas (Si está equipado)

Al subir una pendiente o cuesta pronunciada, comience en una velocidad de marcha baja en lugar de realizar cambios de marchas descendentes; es decir, desde una velocidad de marcha más alta a una más baja, luego de iniciado el ascenso. Esto reduce la tensión del motor y la posibilidad de que este se pare.

Si el vehículo se para, no intente girar porque podría volcar. Es mejor intentar retroceder hasta un lugar seguro.

Aplice sólo la potencia necesaria para subir la cuesta. El exceso de potencia hará que los neumáticos se deslicen, patinen o pierdan tracción, lo que resulta en la pérdida del control del vehículo.



E143949

Realice el descenso de una cuesta en la misma marcha que usaría para subirla a fin de evitar el uso excesivo de los frenos y el sobrecalentamiento de estos. No descienda en punto muerto. Desactive la sobremarcha o mueva la palanca de cambios a un cambio más bajo. Cuando descienda de una cuesta pronunciada, evite frenar de manera brusca ya que puede perder el control del vehículo. Las ruedas delanteras tienen que girar para poder maniobrar el vehículo.

Su vehículo cuenta con frenos antibloqueo, por lo que debe aplicarlos de manera uniforme. No “bombee” el pedal del freno.

Conducción en hielo y nieve



PELIGRO: Si conduce en terreno resbaladizo, donde se necesiten cadenas o cables en los neumáticos, es fundamental que extreme la precaución. Mantenga la velocidad baja, deje mayor distancia de frenado y evite maniobras bruscas para reducir las posibilidades de pérdida de control del vehículo, lo que puede provocar lesiones graves, o incluso, la muerte. Si la parte trasera del vehículo se desliza cuando gira en una curva, gire en la dirección del deslizamiento hasta que vuelva a tener el control del vehículo.

Nota: *El deslizamiento excesivo de los neumáticos puede dañar la transmisión.*

Los vehículos con tracción en todas las ruedas tienen ventajas en el hielo y la nieve, con respecto a los vehículos con tracción en dos ruedas. Sin embargo, pueden patinar como cualquier otro. Si comienza a patinar cuando conduce en rutas con hielo o nieve, gire el volante de dirección en la dirección del deslizamiento hasta que recupere el control.

Evite los cambios repentinos de potencia o de dirección en la nieve y el hielo. Cuando arranque de cero, presione el acelerador de manera lenta y uniforme.

Evite las frenadas bruscas. Si bien un vehículo con tracción en todas las ruedas puede acelerar mejor en la nieve y el hielo que un vehículo con tracción en dos ruedas, no se detendrá más rápido, pues las cuatro ruedas funcionan para el frenado. No se confíe con las condiciones de ruta.

Tracción en las cuatro ruedas (Si está equipado)

Asegúrese de dejar suficiente distancia de frenado con respecto a los demás vehículos. Conduzca más lentamente de lo normal y, si puede, use cambios bajos. En situaciones de frenado de emergencia, pise el freno de manera uniforme. Ya que el vehículo cuenta con sistema antibloqueo de frenos para las cuatro ruedas, no bombee el pedal de freno. Véase **Consejos para conducir con frenos antibloqueo** (página 159).

Si el vehículo queda atascado en barro o nieve

Si el vehículo queda atascado en barro o nieve, es posible balancearlo para sacarlo alternando entre velocidades de avance y marcha atrás, y haciendo una pausa entre los cambios en un patrón constante. Presione ligeramente el acelerador en cada velocidad.

Nota: *No balancee el vehículo si el motor no está a la temperatura de funcionamiento normal, de lo contrario, podría dañarse la transmisión.*

Nota: *No balancee el vehículo por más de un minuto, de lo contrario, podrían dañarse la transmisión y los neumáticos o podría sobrecalentarse el motor.*

Mantenimiento y modificaciones

Los sistemas de suspensión y dirección del vehículo se diseñaron y probaron para proporcionar un desempeño predecible, ya sea con o sin carga. Por este motivo, recomendamos enfáticamente no efectuar modificaciones tales como agregar o quitar piezas (como equipos para subir la altura o barras estabilizadoras) ni usar piezas de repuesto diferentes a las usadas en los equipos originales de fábrica.

Recomendamos que tenga precaución cuando el vehículo esté equipado con cargas o dispositivos altos (como escaleras o portaequipajes). Toda modificación al vehículo que eleve el centro de gravedad puede hacer que el vehículo vuelque como resultado de la pérdida de control del mismo.

No mantener su vehículo de manera correcta podría anular la garantía, aumentar el costo de reparación, disminuir el rendimiento y las capacidades operativas del vehículo, y afectar en forma adversa la seguridad del conductor y los pasajeros. Recomendamos que inspeccione con frecuencia las piezas del chasis del vehículo si el uso de este está destinado a todoterreno.

BLOQUEO DEL DIFERENCIAL ELECTRÓNICO (SI ESTÁ EQUIPADO)

Nota: No haga funcionar el diferencial de bloqueo electrónico (ELD) en rutas lisas. Si lo hace, podría causar un desgaste excesivo de los neumáticos y ruido. Use el ELD solamente en superficies resbaladizas o inestables.

El ELD bloquea los ejes derecho e izquierdo del eje trasero para formar un único eje sólido. Esto aumenta la tracción de las ruedas traseras en condiciones de poca tracción.

Presione el botón ELD (que se muestra) para activarlo.



E214414

El ELD se activará y se desactivará cuando los engranajes internos se alineen y se aplique carga de torque baja en el diferencial. Para ayudar a la alineación, conduzca en línea recta sin presionar el pedal del acelerador o con carga baja. O si no, conduzca hacia adelante o hacia atrás a baja velocidad mientras mueve el volante de dirección de un lado al otro para permitir la alineación del mecanismo del ELD.

El ELD hará lo siguiente:

- Se desactivará automáticamente cuando se superen los 40 km/h.
- Se reactivará automáticamente cuando la velocidad no supere los 30 km/h.
- Se desactivará automáticamente cuando se desactive el encendido.

Nota: El ELD se activa cuando la velocidad del vehículo es inferior a 30 km/h y el pedal del acelerador está liberado.

Nota: El ELD se puede usar en cualquier modo de tracción (2H, 4H o 4L).

Si solicita el ELD y la velocidad es superior a 40 km/h, se guarda la solicitud y se activa cuando la velocidad disminuya a 30 km/h. La luz indicadora del ELD parpadeará hasta que disminuya la velocidad del vehículo y se active el bloqueo del diferencial, o hasta que el conductor deshaga la selección del botón del ELD.

Nota: Cuando se activa el ELD, se desactivan las funciones del programa de estabilidad electrónica (ESP), como el control de estabilidad, el control de tracción, el control de descenso en pendientes, la señal de parada de emergencia, la asistencia de arranque en pendientes y el control de oscilación del remolque; se ilumina el indicador de ESP desactivado y se apaga el indicador de HDC activado.

Nota: Cuando el sistema de freno antibloqueo esté en funcionamiento, el ELD se desactivará.

INFORMACIÓN GENERAL

Nota: Los ruidos ocasionales de los frenos son normales. Si durante el frenado se produce un sonido de contacto metal-metal o de chirrido o rechinado continuo, es posible que las pastillas de freno estén desgastadas. Si el vehículo presenta una vibración o temblor continuo en el volante durante el frenado, hágalo revisar por un concesionario autorizado.

Nota: Se puede acumular polvillo de los frenos sobre las ruedas, incluso en condiciones normales de operación. La acumulación de polvo en los frenos es inevitable a medida que estos se desgastan. Véase **Limpieza de llantas** (página 256).

Freno de disco

Los frenos de disco húmedos reducen la eficiencia del frenado. Presione suavemente el pedal del freno al salir de un lavadero de autos a fin de eliminar una capa de agua.

Sistema de frenos antibloqueo (si está equipado)



PELIGRO: El sistema está diseñado para ayudar al conductor. No está pensado para reemplazar su atención y conciencia. Usted aún es responsable de conducir con el debido cuidado y atención.

Este sistema ayuda a mantener el control de la dirección durante detenciones de emergencia al impedir que los frenos se bloqueen.

Anulación de frenos

Si el pedal del acelerador se queda atascado o atrapado, aplique una presión constante y firme al pedal de freno para disminuir la velocidad del vehículo y reducir la potencia del motor.

Si experimenta esta situación:

1. Aplique los frenos y detenga el vehículo de forma segura.
2. Apague el motor.
3. Seleccione estacionamiento (P) (sólo en vehículos con transmisión automática).
4. Aplique el freno de estacionamiento.

Revise el pedal del acelerador en busca de interferencias. Si no encuentra nada y la condición persiste, haga remolcar el vehículo hasta un concesionario.

Inspección de frenos

Debe revisar las pastillas de los discos de frenos para verificar que la cubierta de cada pastilla cuente con la cantidad adecuada del material de fricción, a fin de que su uso sea seguro.

Inspección y verificación

Nota: Las pastillas de los discos se deben reemplazar por ejes. No reemplace una pastilla de freno individual o las pastillas de un disco en un sólo freno.

1. Con una herramienta apropiada, como un espejo de inspección, observe el hoyo de inspección en la parte trasera de cada calibrador de frenos.
2. Revise las pastillas de los discos de freno interiores y exteriores para confirmar que cada cubierta mida 1,5 mm de ancho o más.

Nota: Consulte a su Concesionario Ford autorizado si alguna cubierta mide menos de 1,5 mm de ancho.

Frenos

Revise cada calibrador de freno y soporte de anclaje en busca de corrosión, desgaste o daño.

Ajuste de desgaste

El ajuste automático del material de fricción del disco de freno durante la aplicación del freno sucede del siguiente modo:

- El pistón se desliza sobre su cilindro para tomar una nueva posición, lo que provoca el desgaste de la pastilla de frenos.
- El calibrador del freno se mueve sobre los clips guía, lo cual provoca el desgaste de la pastilla de frenos.

CONSEJOS PARA CONDUCIR CON FRENO ANTIBLOQUEO

El sistema de freno antibloqueo no elimina los riesgos si:

- maneja demasiado cerca del vehículo que se encuentra adelante;
- su vehículo se desliza sobre la superficie;
- dobla demasiado rápido;
- la superficie del camino no se encuentra en buen estado.

Nota: Si el sistema se activa, el pedal de freno vibrará y puede que se desplace más hacia delante. Mantenga presionado el pedal de freno. También es posible que escuche un ruido en el sistema. Esto es normal.

FRENO DE ESTACIONAMIENTO



PELIGRO: Siempre aplique por completo el freno de mano y asegúrese de colocar la transmisión en estacionamiento (P). Apague el encendido y saque la llave cada vez que baje del vehículo.

Para aplicar el freno de estacionamiento:

1. Presione con firmeza el pedal del freno.
2. Tire hacia arriba la palanca de freno de estacionamiento hasta accionarla por completo.

Nota: No oprima el botón para desenganchar el vehículo mientras tira la palanca de freno de estacionamiento hacia arriba.

Nota: Si estaciona el vehículo cuesta arriba, coloque la palanca de cambios en estacionamiento (P) y gire el volante de dirección en sentido contrario al cordón.

Nota: Si estaciona el vehículo en una pendiente, cuesta abajo, coloque la palanca de cambios en estacionamiento (P) y mueva el volante de dirección hacia el cordón.

Para liberar el freno de estacionamiento:

1. Presione con firmeza el pedal del freno.
2. Tire levemente hacia arriba la palanca de freno de estacionamiento.
3. Presione el botón de desenganche y empuje hacia abajo la palanca de freno de estacionamiento.

ASISTENCIA DE ARRANQUE EN PENDIENTES (SI ESTÁ EQUIPADO)



PELIGRO: El sistema no sustituye al freno de estacionamiento. Cuando deje el vehículo, aplique siempre el freno de estacionamiento y mueva la palanca de cambios a la posición estacionamiento (P).



PELIGRO: Debe permanecer en el vehículo después de activar el sistema.



PELIGRO: El sistema permanece activo hasta que se apague la luz de advertencia ESC. En todo momento, usted es responsable de controlar el vehículo, de supervisar el sistema y de intervenir si fuera necesario.



PELIGRO: El sistema se desactivará y se encenderá la luz de advertencia ESC si se detecta una falla o si se revoluciona el motor de forma excesiva.



PELIGRO: Luego de mover la palanca de transmisión a directa (D) o marcha atrás (R) en los vehículos con transmisión automática, hay una pequeña demora en el sistema de activación de hasta dos segundos.

Este sistema permite mover el vehículo con mayor facilidad cuando se encuentra en una pendiente pronunciada sin necesidad de utilizar el freno de estacionamiento.

Cuando el sistema esté activo, el vehículo permanecerá inmóvil en la pendiente durante dos a tres segundos después de soltar el pedal del freno. Esto permite que tenga tiempo de mover el pie del freno al pedal del acelerador. Los frenos se liberan

automáticamente una vez que el motor desarrolle la potencia suficiente para evitar que el vehículo se vaya hacia abajo en la pendiente. Esto es una ventaja cuando se tiene que poner el vehículo en movimiento en una pendiente, (por ejemplo, en una rampa de estacionamiento, en un semáforo o al entrar en marcha atrás a un lugar de estacionamiento empinado).

El sistema se activará automáticamente en cualquier pendiente que potencialmente pueda ocasionar que el vehículo retroceda cuesta abajo.

Nota: *La ayuda de arranque en pendiente está disponible en los vehículos equipados con control electrónico de estabilidad (ESC).*

Uso del sistema de arranque asistido en pendientes

1. Presione el pedal del freno para detener el vehículo por completo. Mantenga presionado el pedal del freno.
2. Si los sensores detectan que el vehículo está en una pendiente, el sistema se activará automáticamente.
3. Cuando retire el pie del pedal del freno, el vehículo se mantendrá en la pendiente, sin irse hacia abajo, durante aproximadamente dos o tres segundos. El tiempo de asistencia se prolongará de modo automático si usted está en el proceso de poner el vehículo en movimiento.
4. Ponga el vehículo en movimiento de la manera normal. Los frenos se liberarán de forma automática.

Activar y desactivar el sistema

Puede activar el sistema sólo bajo las siguientes condiciones:

Frenos

- El motor está en funcionamiento.
- Todas las puertas están completamente cerradas.
- El freno de estacionamiento está liberado.
- No hay ningún modo de falla activo.
- No está presionado el pedal del acelerador.
- El vehículo está completamente detenido.
- Subida: la palanca de cambios debe estar en la posición de directa (D) en vehículos con transmisión automática y en cualquier posición, excepto marcha atrás (R), en vehículos con transmisión manual.
- Bajada: la palanca de cambios debe estar en marcha atrás (R).

Para desactivar el sistema, realice una de las siguientes acciones:

- Aplique el freno de estacionamiento.
- Abra cualquiera de las puertas.
- Ponga el vehículo en movimiento en una pendiente sin pisar el pedal del freno.
- Espere uno o dos segundos después de quitar el pie del pedal del freno.
- Si el sistema está activo en una marcha de avance, seleccione la marcha atrás.
- Si el sistema está activo en punto muerto, libere el pedal del embrague (vehículos con transmisión manual).
- Si el sistema está activo en marcha atrás, seleccione punto muerto.

Activación y desactivación del sistema

Nota: *Sólo puede activar o desactivar el sistema si el vehículo tiene transmisión manual.*

Nota: *El sistema permanecerá activado o desactivado dependiendo de la última configuración.*

Su vehículo trae esta función activada. Si es necesario, puede desactivar esta función utilizando la pantalla de información. Véase **Información general** (página 78).

FUNCIONAMIENTO

El sistema de control de tracción ayuda a evitar que las ruedas de transmisión patinen y pierdan tracción.

Si su vehículo patina, el sistema aplica los frenos a las ruedas individuales y, a su vez, de ser necesario, reduce la potencia del motor. Si las ruedas patinan al acelerar sobre superficies resbalosas o poco compactas, el sistema reduce el poder del motor para aumentar la tracción.

USO DEL CONTROL DE TRACCIÓN

El control de tracción forma parte del sistema de control de estabilidad.

Nota: *El sistema se activa automáticamente cada vez que activa el encendido.*

Nota: *Solo en los vehículos 4WD, si se coloca la palanca de cambios en 4L se desactivará el control de tracción del motor, pero el control de tracción de frenos permanecerá activo.*

En ciertas situaciones, por ejemplo, si su vehículo está atrapado en la nieve o el barro, puede ser útil desactivar el sistema, ya que eso permite que las ruedas giren con toda la potencia del motor.

El control de tracción es una característica mejorada del sistema de control de estabilidad y detecta automáticamente si las ruedas patinan al acelerar. Si esto sucede, el sistema aplica los frenos del vehículo en cada rueda, de forma individual y, si es necesario, disminuye la potencia del motor.

Para desactivar el control de tracción, Véase **Uso del control de estabilidad** (página 163).

Control de estabilidad

FUNCIONAMIENTO

Control electrónico de estabilidad



PELIGRO: El sistema no lo exime de su responsabilidad de manejar con el debido cuidado y atención. No hacerlo podría provocar la pérdida de control del vehículo, lesiones personales o la muerte.

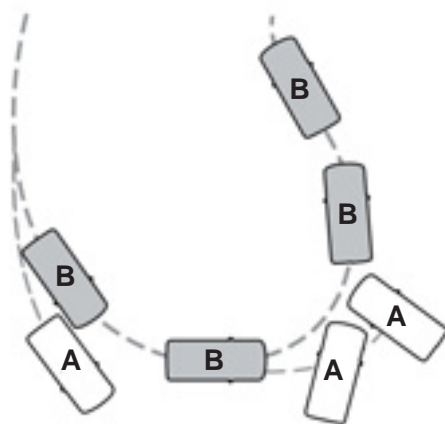

E72903

- A Sin ESC.
- B Con ESC.

El sistema permite mantener la estabilidad cuando el vehículo comienza a deslizarse fuera de la ruta deseada. El sistema realiza esto al frenar individualmente las ruedas y reducir la torsión del motor según se necesite.

El sistema también proporciona una mejor función del control de tracción al reducir la torsión del motor si las ruedas patinan al acelerar. Esto mejora la capacidad de tracción en caminos resbalosos o superficies flojas, y mejora el confort al limitar que las ruedas patinen en curvas muy cerradas.

Luz de advertencia del control de estabilidad

Mientras está manejando, se ilumina cuando el sistema está en funcionamiento. Véase **Indicadores y luces de advertencia** (página 71).

USO DEL CONTROL DE ESTABILIDAD

Nota: El sistema se enciende automáticamente cuando se activa el encendido.



E207884

Puede encender o apagar el sistema con el botón que aparece en la consola central.

Nota: En vehículos con tracción en todas las ruedas, si apaga el sistema con el interruptor de la transferencia en **2H**, el indicador de control de estabilidad electrónico parpadea dos veces y, luego, permanece encendido. Esto indica que el sistema está completamente apagado. Presione el botón nuevamente para volver a encender el sistema.

Control de estabilidad

Nota: *En vehículos con tracción en todas las ruedas, se apaga el control de estabilidad electrónico cuando el interruptor de la transferencia está en 4L o cuando se usa el diferencial de bloqueo electrónico.*

Vehículos con tracción en 2 ruedas

Mantenga presionado el interruptor durante un segundo para desactivar el control de tracción del motor y el control de tracción del freno. El control de descenso en pendientes, la asistencia de arranque en pendientes y el control de oscilación del remolque permanecen activos.

Mantenga presionado el interruptor durante cinco segundos para desactivar el control de tracción del motor, el control de tracción del freno, el control de estabilidad electrónico y el control de oscilación del remolque. El control de descenso en pendientes y la asistencia de arranque en pendientes permanecen activos.

Vehículos con tracción en todas las ruedas

Interruptor de transferencia en la posición 4H

Mantenga presionado el interruptor durante un segundo para desactivar el control de tracción del motor, el control de estabilidad electrónico y el control de oscilación del remolque. El control de tracción del freno, el control de descenso en pendientes y la asistencia de arranque en pendientes permanecen activos.

Mantenga presionado el interruptor durante cinco segundos para desactivar el control de tracción del motor, el control de tracción del freno, el control de estabilidad electrónico y el control de oscilación del remolque. El control de descenso en pendientes y la asistencia de arranque en pendientes permanecen activos.

Interruptor de transferencia en la posición 4L

Se desactivan el control de tracción del motor, el control de estabilidad electrónico y el control de oscilación del remolque. El control de tracción del freno, el control de descenso en pendientes y la asistencia de arranque en pendientes permanecen activos.

Mantenga presionado el interruptor durante cinco segundos para desactivar el control de tracción del motor, el control de tracción del freno, el control de estabilidad electrónico y el control de oscilación del remolque. El control de descenso en pendientes y la asistencia de arranque en pendientes permanecen activos.

Interruptor de transferencia en la posición 2H

Mantenga presionado el interruptor durante un segundo para desactivar el control de tracción del motor y el control de tracción del freno. El control de descenso en pendientes, la asistencia de arranque en pendientes y el control de oscilación del remolque permanecen activos.

Mantenga presionado el interruptor durante cinco segundos para desactivar el control de tracción del motor, el control de tracción del freno, el control de estabilidad electrónico y el control de oscilación del remolque. El control de descenso en pendientes y la asistencia de arranque en pendientes permanecen activos.

Control de terreno (Si está equipado)

FUNCIONAMIENTO



PELIGRO: Antes de la conducción todoterreno es fundamental que los conductores inexpertos conozcan en profundidad los controles del vehículo. En particular, el modo deportivo (S) y el control de descenso en pendientes (HDC).

El control de descenso en pendientes (HDC) funciona junto con el control de estabilidad (ESC) para brindar mayor control en la conducción todoterreno, especialmente en el descenso de pendientes pronunciadas. El funcionamiento del HDC es totalmente automático cuando está habilitado.

El freno del motor controla la velocidad del descenso en una pendiente sin ruta. Si el frenado del motor no es suficiente para controlar la velocidad del vehículo, el HDC hará que disminuya la velocidad del vehículo con el sistema de frenado.

Nota: En vehículos con transmisión manual, use HDC sólo en primera marcha o en marcha atrás (R).

Nota: En vehículos con transmisión automática, use el HDC sólo en el modo directa (D), modo deportivo (S) o modo marcha atrás (R). En directa (D), el vehículo seleccionará la marcha más adecuada.

USO DEL CONTROL DE DESCENSO DE PENDIENTES



PELIGRO: El control de descenso en pendientes no puede controlar el descenso en todas las condiciones y circunstancias de la superficie, como por ejemplo hielo o pendientes extremadamente pronunciadas. El control de descenso en pendientes es un sistema de asistencia al conductor y no puede sustituir el buen juicio del conductor. No hacerlo puede provocar la pérdida de control del vehículo, una colisión o lesiones graves.

Utilice el control de descenso en pendientes a velocidades menores de 60 km/h. Para encender el sistema, presione el botón de la consola.



E207681

Nota: El sistema se activa cuando circule a menos de 35 km/h y se desactiva a más de 40 km/h, pero no se apaga hasta que el vehículo supere los 60 km/h.

Nota: El sistema se apaga cuando apaga el encendido.



El indicador permanece encendido para indicar que el sistema está activo.

El sistema se desactiva temporalmente bajo las siguientes condiciones:

Control de terreno (Si está equipado)

- Los frenos están demasiado calientes. Se restablecerá el funcionamiento cuando los frenos se enfríen.
- El control de estabilidad está en funcionamiento.

Uso del sistema



E206132

Utilice los botones del volante de dirección para controlar la velocidad de descenso.

SET + aumenta la velocidad y **SET -** la disminuye.

Modificación de la velocidad programada

- Presione y mantenga presionado **SET+** o **SET-**. Suelte el control cuando alcance la velocidad deseada.
- Presione y suelte **SET+** o **SET-**. La velocidad programada cambia en incrementos de aproximadamente 1 km/h.

Al presionar el pedal del acelerador o del freno se aumenta o se disminuye la velocidad, respectivamente.

Nota: Cada velocidad tiene una velocidad mínima predeterminada.

Nota: La velocidad de descenso solo aumenta en una pendiente lo suficientemente pronunciada para aumentar la inercia del vehículo. Si se usa el botón **SET+** en una pendiente suave, es posible que no aumente la velocidad.

Nota: Los frenos anulan el sistema si presiona el pedal del freno, y el sistema se reactiva cuando suelta el pedal.

Nota: La asistencia se desactiva gradualmente si apaga el sistema. Esto evita que pierda el control si presiona el botón por accidente. Si aún necesita asistencia, puede volver a activar el sistema al presionar el botón. El control se reanuda a la velocidad a la que se desplace el vehículo cuando presione el pedal del freno.

Nota: Es posible que escuche un ruido en el sistema. Esto es normal.

Nota: Cuando el sistema está en funcionamiento, parpadea la luz de advertencia del control de estabilidad electrónico.

El sistema solo funciona si la velocidad del vehículo se encuentra dentro del rango especificado, incluso si el sistema está encendido cuando conduce en condiciones de todoterreno.

FUNCIONAMIENTO



PELIGRO: Para evitar lesiones personales, siempre tenga precaución cuando utiliza la marcha atrás (R) y cuando use el sistema de sensores.



PELIGRO: El sistema puede no detectar objetos cuyas superficies absorban el reflejo. Siempre conduzca con el debido cuidado y atención. Si no lo hace, se puede producir un choque.



PELIGRO: Los sistemas de control de tráfico, las condiciones climáticas adversas, los frenos neumáticos, los motores y ventiladores externos pueden afectar el funcionamiento correcto del sistema de sensores. Esto podría provocar una disminución del rendimiento o una falsa alarma.



PELIGRO: Es posible que el sistema no detecte objetos pequeños o en movimiento, en especial aquellos cerca del suelo.

Nota: Si el vehículo tiene la tecnología MyKey™, no se puede apagar el sistema de sensores cuando hay una MyKey™. Véase **Funcionamiento** (página 37).

Nota: Mantenga los sensores en el paragolpes o en la parte delantera sin nieve, hielo ni grandes acumulaciones de suciedad. Si los sensores están cubiertos, la precisión del sistema puede verse afectada. No limpie los sensores con objetos filosos.

Nota: Si el vehículo sufre daños en el paragolpes o en la parte delantera, de modo que se desalineen o doblen, es posible que la zona de detección se haya alterado, lo que genera mediciones imprecisas de los obstáculos o alertas falsas.

Nota: Ciertos dispositivos adicionales instalados cerca del paragolpes o la parte delantera pueden generar alertas falsas. Por ejemplo, enganches de remolques grandes, parrillas para bicicletas o tablas de surf, soportes del patente, protectores de paragolpes o cualquier otro dispositivo que bloquee la zona de detección normal del sistema, pueden generar falsas alarmas. Retire los dispositivos adicionales para prevenir alertas falsas.

Nota: Cuando conecta un remolque a su vehículo, es posible que el sistema de ayuda de estacionamiento trasero lo detecte y le dé una alerta. Desactive el sistema de ayuda de estacionamiento trasero cuando conecte un remolque para evitar dichas alertas.

El sistema de sensores advierte al conductor sobre la presencia de obstáculos dentro de un determinado alcance del vehículo. El sistema se activa automáticamente cada vez que activa el encendido.

Puede desactivar el sistema desde el menú de la pantalla de información o desde el mensaje emergente que aparece cuando pone marcha atrás (R). Véase **Información general** (página 78). Si el vehículo tiene un botón de ayuda de estacionamiento, puede desactivar el sistema al presionar el botón.

Si se detecta un error en el sistema, se mostrará un mensaje de advertencia en la pantalla de información. Véase **Mensajes de información** (página 91).

ASISTENCIA DE ESTACIONAMIENTO TRASERA

Los sensores traseros sólo están disponibles cuando la transmisión está en marcha atrás (R). A medida que el vehículo se acerca al obstáculo, la frecuencia de la advertencia sonora aumenta. Cuando el obstáculo está a menos de 30 cm de

Ayuda de estacionamiento (Si está equipado)

distancia, la advertencia suena de manera continua. Si el sistema detecta un objeto fijo o uno que se está alejando a más de 30 cm de las esquinas del paragolpe, el tono suena sólo durante tres segundos. Cuando el sistema detecta que un objeto se está acercando, la advertencia suena nuevamente.



E130178

El área de cobertura es de hasta 1,8 m desde el paragolpe trasero. El área de cobertura puede ser menor en las esquinas externas del paragolpe.

El sistema detecta determinados objetos cuando la transmisión está en marcha atrás (R):

- El vehículo se mueve hacia un objeto fijo a una velocidad de 5 km/h o menos.
- El vehículo no se mueve, pero un objeto en movimiento se aproxima a la parte trasera del vehículo a una velocidad de 5 km/h o menos.
- El vehículo se mueve a una velocidad inferior a 5 km/h y un objeto en movimiento se aproxima a la parte trasera del vehículo a una velocidad inferior a 5 km/h.

El sistema genera advertencias sonoras sólo cuando el vehículo está en movimiento o cuando está fijo, y el obstáculo detectado está a menos de 30 cm de distancia del paragolpes.

Indicador de distancia de obstáculos (Si está equipado)

El sistema indica la distancia a la que se encuentra el obstáculo a través de la pantalla de información. El indicador de distancia aparece cuando la transmisión está en marcha atrás (R).

El indicador muestra:

- A medida que la distancia al obstáculo disminuye, la sección del indicador se enciende y se mueve hacia el ícono del vehículo.
- Si no se detecta ningún obstáculo, la sección del indicador de distancia aparece sombreada en color gris.

ASISTENCIA DE ESTACIONAMIENTO DELANTERO

Los sensores delanteros solo están disponibles cuando la transmisión está en cualquier marcha que no sea estacionamiento (P) y el vehículo se desplaza a velocidad baja.



E187330

Ayuda de estacionamiento (Si está equipado)

El área de cobertura es de hasta 70 cm desde el paragolpe delantero. El área de cobertura es menor en las esquinas externas.

Cuando el vehículo se acerca a un objeto, suena una alarma de advertencia. Cuando el vehículo se acerca a un obstáculo, la frecuencia de la alarma de advertencia aumenta. La alarma de advertencia suena de manera continua cuando un objeto está a una distancia de 30 cm o menos del paragolpes delantero.

Puede desactivar el sistema desde el menú de la pantalla de información o desde el mensaje emergente que aparece cuando pone marcha atrás (R). Véase **Información general** (página 78). Si el vehículo tiene un botón de ayuda de estacionamiento, puede desactivar el sistema al presionar el botón.

Indicador de distancia de obstáculos (Si está equipado)

El sistema indica la distancia a la que se encuentra el obstáculo a través de la pantalla de información.

El indicador muestra:

- A medida que la distancia al obstáculo disminuye, la sección del indicador se enciende y se mueve hacia el ícono del vehículo.
- Si no se detecta ningún obstáculo, la sección del indicador de distancia se muestra de color gris.

Si la transmisión está en marcha atrás (R), el sistema de sensores delanteros genera advertencias sonoras cuando el vehículo está en movimiento y el obstáculo detectado se mueve hacia el vehículo. Una vez que el vehículo está inmóvil, la alarma de advertencia se detiene luego de dos segundos. La indicación visual siempre está disponible en marcha atrás (R).

Si la transmisión está en avance (D) o en cualquier otra marcha (por ejemplo, primera (L), segunda deportiva (S) u otra marcha en transmisión manual), el sistema de sensores delanteros genera advertencias sonoras y visuales cuando la velocidad del vehículo es inferior a 8 km/h y se detecta un obstáculo dentro del área de detección. Una vez que el vehículo está inmóvil, la advertencia sonora se detiene luego de dos segundos y la indicación de visual, luego de cuatro segundos. Si los obstáculos detectados están dentro de 30 cm, la indicación visual queda encendida.

Si la transmisión está en punto muerto (N), el sistema genera una indicación visual solo cuando la velocidad del vehículo es de 8 km/h o menos y hay un obstáculo dentro del área de detección. Una vez que el vehículo está inmóvil, la indicación visual se detiene luego de cuatro segundos.

CÁMARA RETROVISORA



PELIGRO: El sistema de cámara de estacionamiento trasera es un dispositivo complementario de asistencia para la marcha atrás que el conductor debe usar en conjunto con los espejos interiores y exteriores para obtener una máxima cobertura.



PELIGRO: Es posible que los objetos que se encuentran en la esquina o debajo del paragolpes no se vean en la pantalla, ya que la cobertura que ofrece el sistema es limitada.



PELIGRO: Retroceda despacio el vehículo. Si no se siguen estas instrucciones, puede ocasionar la pérdida de control del vehículo, lesiones personales o la muerte.

Ayuda de estacionamiento (Si está equipado)



PELIGRO: Tenga precaución cuando la tapa de baúl esté entreabierta. Si la tapa de baúl está entreabierta, la cámara estará fuera de posición y la imagen de video podría ser imprecisa. Todas las guías desaparecen cuando la tapa de baúl está entreabierta. Si no sigue estas instrucciones, se podrían producir lesiones personales.



PELIGRO: Tenga cuidado cuando active o desactive las funciones de la cámara cuando la transmisión no está en estacionamiento (P). Asegúrese de que el vehículo no esté en movimiento.

El sistema de cámara de estacionamiento trasera proporciona una imagen de video del área ubicada detrás del vehículo.

Cuando el sistema está en funcionamiento, en la pantalla aparecen líneas que representan la trayectoria del vehículo y la proximidad de los objetos que se encuentran detrás del vehículo.



E133364

La cámara de estacionamiento trasera está ubicada en la compuerta.

Uso del sistema de cámara de estacionamiento trasera

El sistema de cámara de estacionamiento trasera muestra lo que hay detrás del vehículo cuando pone la transmisión en marcha atrás (R).

El sistema usa tres tipos de guías para ayudarlo a ver lo que hay detrás del vehículo:

- Guías activas: muestran la trayectoria prevista del vehículo mientras hace marcha atrás.
- Guías fijas: muestran la trayectoria real del movimiento del vehículo en marcha atrás y en línea recta. Esto puede ser útil para estacionar marcha atrás o para alinear el vehículo con otro objeto que se encuentre detrás del vehículo.
- Línea central: ayuda a alinear el centro del vehículo con un objeto (por ejemplo, un remolque).

Nota: Si aparece una imagen cuando la transmisión no se encuentra en marcha atrás (R), solicite la inspección del sistema en un Concesionario Ford.

Nota: cuando utiliza el remolque, la cámara solo captura lo que se está remolcando detrás del vehículo. En esta situación, el sistema podría no proveer una cobertura adecuada como lo hace en condiciones de funcionamiento normales y es posible que no pueda ver determinados objetos. En algunos vehículos, las guías pueden desaparecer una vez que coloque el gancho de remolque.

Ayuda de estacionamiento (Si está equipado)

Es posible que la cámara no funcione correctamente en las siguientes situaciones:

- Durante el uso nocturno del vehículo o en áreas oscuras si las luces de marcha atrás no funcionan.
- Cuando la visión de la cámara esté obstruida por barro, agua o desechos. Limpie el lente con un paño suave sin pelusas y un limpiador no abrasivo.
- Si la parte trasera del vehículo está golpeada o dañada (lo cual provoca que la cámara esté mal alineada).

Configuraciones del sistema de cámara

Puede acceder a la configuración del sistema de cámara de estacionamiento trasero desde la pantalla. Véase **Configuración** (página 392).

Guías de la cámara

Nota: las guías activas y las guías fijas solo están disponibles cuando la transmisión está en posición de marcha atrás (R).

Nota: la línea central solo está disponible si las guías activas o fijas están activadas.

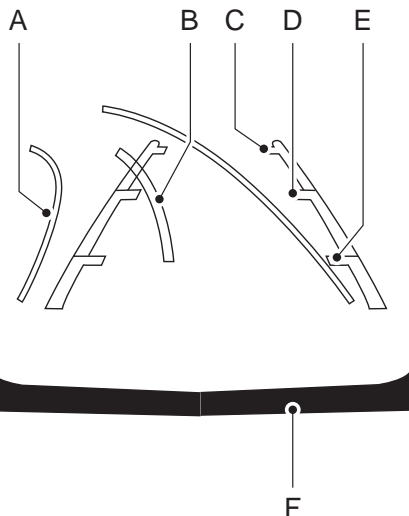

E142436

- A Guías activas
- B Línea central
- C Guía fija: zona verde
- D Guía fija: zona amarilla
- E Guía fija: zona roja
- F Paragolpes trasero

Las guías activas se muestran sólo con las guías fijas. Para usar las guías activas, gire el volante de dirección para dirigir las guías hacia la trayectoria prevista. Si cambia la dirección del volante mientras hace marcha atrás, el vehículo podría desviarse de la trayectoria prevista.

Ayuda de estacionamiento (Si está equipado)

Las guías fijas y activas se atenúan y vuelven a aparecer de acuerdo con la dirección del volante de dirección. Las guías activas no se muestran cuando el volante está en posición recta.

Siempre tenga precaución al hacer marcha atrás. Los objetos en la zona roja están más cerca del vehículo y los objetos en la zona verde son aquellos que se encuentran más alejados. Los objetos se acercan al vehículo a medida que se mueven de la zona verde a la zona amarilla o roja. Use los espejos laterales y el espejo retrovisor para obtener una mejor cobertura de ambos lados y de la parte trasera del vehículo.

Indicador de distancia de obstáculos (Si está equipado)



E190459

El sistema proporciona una imagen del vehículo y de las zonas de sensores. Las zonas se resaltarán en verde, amarillo y rojo cuando los sensores de ayuda de estacionamiento detecten un objeto en el área de cobertura.

Zoom manual



PELIGRO: Cuando el zoom manual está activado, la pantalla no muestra toda el área ubicada detrás del vehículo. Tenga en cuenta el entorno cuando use la función de zoom manual.

Nota: *El zoom manual sólo está disponible cuando la transmisión está en marcha atrás (R).*

Nota: *cuando activa el zoom manual, solo se muestra la línea central.*

Las configuraciones disponibles para esta función son acercamiento (+) y alejamiento (-). Presione el símbolo que se encuentra en la pantalla de la cámara para cambiar la vista. La configuración predeterminada es zoom desactivado.

Esta función le permite obtener una vista más cercana de un objeto ubicado detrás del vehículo. La imagen ampliada mantiene el paragolpes en la imagen a modo de referencia. El zoom sólo está disponible cuando la transmisión está en marcha atrás (R).

Retraso de la cámara trasera

Las configuraciones disponibles para esta función son activado y desactivado. La configuración predeterminada para el retraso de la cámara trasera es **DESACTIVADO**.

Cuando cambia la transmisión de la posición de marcha atrás (R) a cualquier otra marcha que no sea la de estacionamiento (P), la imagen de la cámara permanece en la pantalla hasta que la velocidad del vehículo alcanza 10 km/h. Esto ocurre cuando la función de retraso de la cámara trasera está activada.

Control de velocidad crucero (Si está equipado)

FUNCIONAMIENTO

El control de velocidad crucero le permite mantener una velocidad determinada sin necesidad de que mantenga el pie en el acelerador. Puede utilizar el control de velocidad crucero cuando la velocidad del vehículo es mayor que 30 km/h.

USO DEL CONTROL DE VELOCIDAD CRUCERO



PELIGRO: No use el control de velocidad crucero en caminos ventosos, en zonas de tráfico intenso o cuando la superficie del camino esté resbaladiza. Esto podría provocar la pérdida de control del vehículo, lesiones personales graves o la muerte.



PELIGRO: Cuando vaya cuesta abajo, la velocidad del vehículo puede superar la velocidad programada. El sistema no aplica los frenos.

Nota: En conducción cuesta arriba, el control de velocidad crucero se desactiva si la velocidad del vehículo disminuye más de 16 km/h por debajo de la velocidad programada.

Para ayudar al sistema a mantener la velocidad configurada al avanzar cuesta abajo, baje de marcha.



E247718

Los controles de crucero están en el volante.

Activación del control de velocidad crucero

Presione el botón de control de velocidad crucero.



El indicador aparece en la pantalla de información.

Configuración de la velocidad crucero

1. Conduzca hasta alcanzar la velocidad deseada.
2. Presione **SET+** o **SET-**.
3. Levante el pie del pedal del acelerador.

Nota: El indicador cambia de color.

Modificación de la velocidad programada

- Presione **SET+** o **SET-** para cambiar la velocidad establecida en incrementos pequeños.
- Presione el pedal de acelerador o el pedal del freno hasta alcanzar la velocidad deseada. Presione **SET+** o **SET-**.
- Mantenga presionado **SET+** o **SET-**. Suelte el control cuando haya alcanzado la velocidad deseada.

Control de velocidad crucero (Si está equipado)

Cancelación de la velocidad programada

Presione **CAN** o pise el pedal del freno. La velocidad programada no se borra.

Reanudación de la velocidad programada

Presione **RES**.

Desactivación del control de velocidad crucero

Nota: La velocidad programada se borrará cuando desactive el sistema.

Presione el botón de control de velocidad crucero cuando el sistema esté en modo de espera o desactive el encendido.

USO DEL CONTROL DE VELOCIDAD ADAPTATIVO

 **PELIGRO:** siempre preste especial atención a los cambios en las condiciones del camino cuando usa el control de velocidad crucero adaptativo. El sistema no sustituye la conducción atenta. No prestar atención a las condiciones del camino podría provocar un choque, lesiones graves o la muerte.

 **PELIGRO:** no use el control de velocidad crucero adaptativo cuando ingresa o sale de una autopista, en caminos con intersecciones, rotondas o tráfico no vehicular o en caminos sinuosos, resbalosos, sin pavimentar o con pendientes pronunciadas.

 **PELIGRO:** no use el sistema en condiciones de poca visibilidad, por ejemplo, con niebla, lluvia intensa, rocío o nieve.

 **PELIGRO:** no use el sistema cuando arrastre un remolque que tiene controles de freno de un remolque electrónico de repuesto. Si no se siguen estas instrucciones, puede ocasionar la pérdida de control del vehículo, lesiones personales o la muerte.

 **PELIGRO:** no use tamaños de ruedas que no sean los recomendados, ya que esto puede afectar el funcionamiento normal del sistema. Esta situación podría provocar la pérdida del control del vehículo y ocasionar lesiones graves.

 **PELIGRO:** el control de velocidad crucero adaptativo puede no detectar los vehículos que se encuentran detenidos o aquellos que se desplazan a menos de 10 km/h.

 **PELIGRO:** el control de velocidad crucero adaptativo no detecta a los peatones ni a los objetos presentes en el camino.

 **PELIGRO:** el control de velocidad crucero adaptativo no detecta los vehículos que se acercan por el mismo carril.

 **PELIGRO:** el control de velocidad crucero adaptativo no es una advertencia de colisión ni un sistema para evitar accidentes.

 **PELIGRO:** No use el control de velocidad crucero adaptativo con una hoja de barredora de nieve instalada.

Control de velocidad crucero (Si está equipado)

El sistema ajusta la velocidad del vehículo para mantener la distancia establecida entre usted y el vehículo que tiene adelante en el mismo carril. Puede seleccionar cuatro configuraciones de distancia entre vehículos.

Nota: Es su responsabilidad mantenerse alerta, conducir de manera segura y controlar el vehículo en todo momento.

Nota: El uso de accesorios instalados en la parte delantera que no son de marca Ford podría provocar la obstrucción del sensor y causar una pérdida de funcionalidad del radar.

El sistema utiliza un sensor de radar que proyecta un haz de luz directamente delante del vehículo.



E248386

Los controles crucero adaptativos están en el volante de dirección.

Activación del control de velocidad crucero adaptativo

Presione y suelte **CAN/OFF**.



El indicador, la configuración actual de distancia y la velocidad establecida aparecen en la pantalla de información.

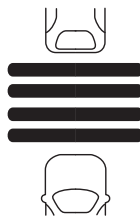

E164805

Configuración de la velocidad crucero adaptativo

1. Conduzca hasta alcanzar la velocidad deseada.
2. Presione y suelte **RES+** o **SET-**.
3. En la pantalla de información aparece una luz indicadora verde, la configuración actual de distancia entre vehículos y su velocidad programada.
4. Levante el pie del pedal del acelerador.

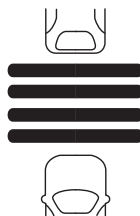

E164805

5. Se enciende una imagen del vehículo de adelante si el sistema detecta un vehículo frente a usted.

Nota: cuando el control de velocidad crucero adaptativo está activado, el velocímetro puede variar ligeramente de la velocidad programada que aparece en la pantalla de información.

Control de velocidad crucero (Si está equipado)

Seguimiento de un vehículo

⚠ PELIGRO: Cuando sigue un vehículo, su vehículo no desacelera automáticamente hasta frenar ni lo hace lo suficientemente rápido como para evitar una colisión sin la intervención del conductor. Siempre aplique los frenos cuando sea necesario. Si no lo hace, podría provocar una colisión, lesiones graves o la muerte.

⚠ PELIGRO: el control de velocidad crucero adaptativo solo advierte sobre los vehículos detectados por el sensor del radar. En algunos casos, es posible que no haya advertencias ni advertencias demoradas. Siempre debe aplicar los frenos cuando sea necesario. Si no lo hace, podría provocar un choque, lesiones graves o la muerte.

Cuando un vehículo delante de usted ingresa al mismo carril o un vehículo viaja a menos velocidad en el mismo carril, la velocidad del vehículo se ajusta para mantener una distancia entre vehículos preconfigurada. Se enciende un gráfico de vehículo en el tablero de instrumentos.

Nota: los frenos pueden emitir un sonido cuando el sistema los aplique.

El vehículo mantiene una distancia constante del vehículo que se encuentra adelante hasta que sucede lo siguiente:

- El vehículo adelante de usted acelera a una velocidad superior a la velocidad programada.
- El vehículo de adelante sale del carril en el cual usted se encuentra o fuera del rango del radar.
- La velocidad del vehículo disminuye a unas 20 km/h.
- Configura una nueva distancia entre vehículos.

El sistema aplica los frenos para disminuir la velocidad del vehículo y mantener una distancia segura del vehículo que se encuentra adelante. El sistema solo aplica un frenado limitado. Puede cancelar el sistema al aplicar los frenos.

Si el sistema determina que el nivel de frenado máximo no es suficiente, sonará una advertencia cuando el sistema continúe frenando. Aparece una barra de advertencia en el parabrisas y debe tomar medidas de inmediato.

Configuración de la distancia entre vehículos

Puede disminuir o aumentar la distancia entre su vehículo y el vehículo ubicado delante de usted al presionar el control de distancia.

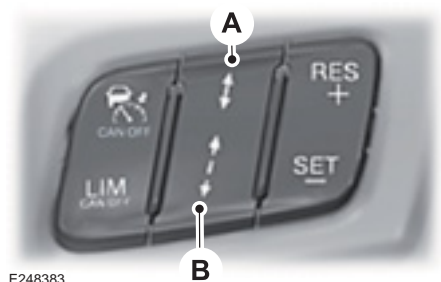

E248383

- A Disminución de la distancia
B Aumento de la distancia

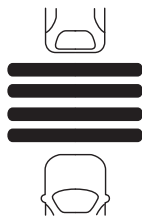

E164805

Control de velocidad crucero (Si está equipado)

La distancia seleccionada aparece en la pantalla de información como lo indican las barras de la imagen.

Configuraciones de la distancia con el control de velocidad crucero adaptativo

Pantalla de gráficos, barras indicadas entre vehículos	Distancia entre vehículos	Comportamiento dinámico
1	Más cercana	Deportivo
2	Cercana	Normal
3	Media	Normal
4	Lejos	Comodidad

Cada vez que encienda el sistema, este seleccionará la distancia elegida por última vez.

Nota: la configuración de la distancia depende del tiempo, por lo que se ajusta con la velocidad del vehículo.

Nota: es su responsabilidad seleccionar una distancia prudente de acuerdo con las condiciones de conducción.

Anulación de la velocidad programada

 **PELIGRO:** si anula el sistema al presionar el pedal del acelerador, este no aplica los frenos automáticamente para mantener distancia con el vehículo que se encuentra adelante.

Cuando presiona el pedal del acelerador, anula la velocidad programada y la distancia entre vehículos.



Cuando anula el sistema, la luz indicadora verde se enciende y la imagen del vehículo no aparece en la pantalla de información.

El sistema vuelve a funcionar cuando suelta el pedal del acelerador. La velocidad del vehículo disminuye a la velocidad programada o a una inferior si sigue un vehículo que viaja a una velocidad más baja.

Modificación de la velocidad programada

- Presione y suelte **RES+** o **SET-** para cambiar la velocidad configurada gradualmente.
- Presione el pedal del acelerador o el pedal del freno hasta alcanzar la velocidad deseada. Presione y suelte **RES+** o **SET-**.
- Mantenga presionado **RES+** o **SET-** para cambiar la velocidad configurada en incrementos largos. Suelte el control cuando alcance la velocidad deseada.

El sistema puede aplicar los frenos para disminuir la velocidad del vehículo hasta alcanzar la nueva velocidad programada. La velocidad programada aparece continuamente en la pantalla de información cuando el sistema está activado.

Cancelación de la velocidad programada

Presione y suelte **CAN/OFF** o pise el pedal del freno. La velocidad programada no se borra.

Control de velocidad crucero (Si está equipado)

Reanudación de la velocidad programada

Presione y suelte **RES+**. La velocidad del vehículo regresa a la velocidad previamente programada y la configuración de distancia. La velocidad programada aparece continuamente en la pantalla de información cuando el sistema está activado.

Nota: solo use la opción de reanudación si conoce la velocidad programada y desea volver a esta.

Nota: Seleccione una marcha más baja (sólo en vehículos con transmisión automática) para evitar la cancelación automática.

Cancelación automática

El sistema no funciona con velocidades por debajo de las 20 km/h.

La cancelación automática también puede activarse cuando:

- los neumáticos pierden tracción,
- la velocidad del vehículo es demasiado baja,
- activa el freno de mano.

Nota: Si la velocidad del motor es demasiado baja, suena una alarma de advertencia y aparece un mensaje en la pantalla de información. El frenado automático se libera.

Nota: Seleccione una marcha más baja (sólo en vehículos con transmisión automática) para evitar la cancelación automática.

Uso en terrenos con pendientes

Seleccione una marcha más baja cuando el sistema esté activo en situaciones como conducción durante bastante tiempo en pendientes pronunciadas, como áreas montañosas. En estas situaciones, el sistema necesita más frenado del motor para reducir la carga en el sistema de frenos normal del vehículo, a fin de evitar que los frenos se sobrecalienten.

Nota: suena una alarma y el sistema se apaga si aplica los frenos durante un período extendido. Esto permite que los frenos se enfríen. El sistema funciona normalmente de nuevo después de que los frenos se enfrían.

Desactivación del control de velocidad crucero adaptativo

Presione y suelte **CAN/OFF** cuando el sistema esté en modo de espera o desactive el encendido.

Nota: La velocidad configurada y la configuración de la distancia se eliminarán cuando desactive el sistema.

Problemas de detección



PELIGRO: en raras ocasiones, se pueden presentar problemas de detección debido a la infraestructura del camino, por ejemplo, ante la presencia de puentes, túneles y vallas de seguridad. En estos casos, es posible que el sistema frene más tarde o inesperadamente. En todo momento, usted es responsable de controlar el vehículo, de supervisar el sistema y de intervenir si fuera necesario.



PELIGRO: si el sistema no funciona correctamente, haga revisar el vehículo tan pronto como sea posible.

Control de velocidad crucero (Si está equipado)

El sensor del radar tiene un campo de visión limitado. Es posible que no detecte vehículos o que detecte un vehículo más tarde de lo esperado en algunas situaciones. El gráfico de vehículo que se encuentra adelante no se ilumina si el sistema no detecta un vehículo delante de usted.

A



B



C

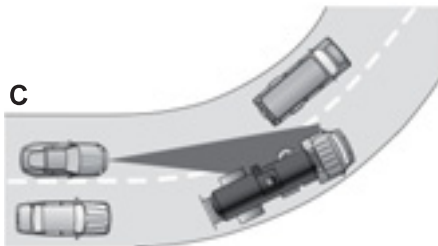

E71621

Pueden producirse problemas de detección:

- A Cuando los vehículos se acercan a su carril, solo pueden ser detectados cuando se hayan incorporado por completo al carril.
- B Es posible que detecte posteriormente a los motociclistas, o que no los detecte.
- C Puede haber problemas con la detección de vehículos delante de usted cuando conduce por una curva o cuando sale de esta en el camino.

En estos casos, es posible que el sistema frene más tarde o inesperadamente. Debe permanecer alerta y tomar medidas cuando sea necesario.

Si un objeto golpea contra el extremo delantero del vehículo o se producen daños, es posible que la zona de detección del radar cambie. Esto podría provocar que el vehículo no detecte otros vehículos o que lo haga de manera errónea. Comuníquese de inmediato con un Concesionario Ford.

Sistema no disponible

Las condiciones que podrían provocar que el sistema se desactive o evitar que el sistema se active cuando se lo solicita incluyen las siguientes:

- un sensor bloqueado,
- temperatura alta de los frenos,
- falla en el sistema o en un sistema relacionado.

Control de velocidad crucero (Si está equipado)

Sensor bloqueado



Aparece un mensaje si hay un objeto que obstruye las señales de radar del sensor. El sensor se encuentra detrás de la parrilla inferior. El sistema no puede detectar un vehículo adelante y no funciona cuando hay algo que obstruye la señal del radar.

Nota: no puede ver el sensor. Está detrás de un panel de la carcasa.

E267381

Causas posibles y medidas para esta visualización de mensajes:

Causa	Acción
La superficie del radar en la parrilla está sucia u obstruida de alguna manera.	Limpie la superficie de la parrilla adelante del radar o retire el objeto que causa la obstrucción.
La superficie del radar en la parrilla está limpia, pero el mensaje continúa en la pantalla.	Espere un momento. Puede haber una demora para que el radar detecte que no tiene obstrucciones.
Lluvias fuertes o nieve interfieren con las señales del radar.	No use el sistema en estas condiciones porque es posible que no detecte los vehículos que están adelante.
El agua, la nieve o el hielo de la superficie de la calle pueden interferir con las señales del radar.	No use el sistema en estas condiciones porque es posible que no detecte los vehículos que están adelante.

Debido a la naturaleza de la tecnología del radar, es posible recibir una advertencia de bloqueo sin que haya ninguno. Esto sucede, por ejemplo, cuando conduce en entornos rurales o desérticos dispersos. Una condición falsa de bloqueo se elimina automáticamente o después de que reinicia el vehículo.

Cambio a control de velocidad crucero normal



PELIGRO: el control de velocidad crucero normal no frenará cuando el vehículo se acerque a vehículos que circulan a menos velocidad. Siempre recuerde qué modo ha seleccionado y aplique los frenos cuando sea necesario.

Puede cambiar del control de velocidad crucero adaptativo al control de velocidad crucero normal a través de la pantalla de información.



La luz indicadora del control de velocidad crucero reemplaza a la luz indicadora de control de velocidad crucero adaptativo si selecciona el control de velocidad crucero normal. La configuración de distancia no aparece y el sistema no responde a los vehículos que están adelante y el frenado automático no se activa.

LIMITADOR DE LA VELOCIDAD - VEHÍCULOS CON: CONTROL DE VELOCIDAD CRUCERO

Principio de funcionamiento



PELIGRO: Cuando vaya cuesta abajo, la velocidad del vehículo puede aumentar por encima de la velocidad programada. El sistema no aplicará los frenos, pero mostrará una advertencia. Si no sigue esta advertencia, se podrían producir lesiones personales graves o la muerte.

El sistema le permite programar una velocidad a la cual el vehículo se limitará. La velocidad programada determina la velocidad máxima del vehículo. Si es necesario, puede superar temporalmente la velocidad programada, como en el sobrepaso.

Cómo utilizar el limitador de velocidad

Nota: Si presiona brevemente el acelerador, por ejemplo cuando sobrepasa otro vehículo, el sistema se desactiva momentáneamente.

El sistema funciona con controles de ajuste que están montados en el volante de dirección.



E269729

Activación y desactivación del sistema

Presione LIM para programar el limitador en modo de espera. La pantalla de información le solicitará que programe una velocidad. Vuelva a presionar LIM para apagar el sistema.

Configuración del límite de velocidad

Presione SET+ o SET- con el limitador en modo de espera para programarlo a la velocidad actual del vehículo. La velocidad programada se guarda y aparece en la pantalla de información.

Presione SET+ o SET- para seleccionar el límite de velocidad deseado. La velocidad programada se guarda y aparece en la pantalla de información.

Presione CAN para cancelar el limitador y ponerlo en modo de espera. La pantalla de información confirmará que el sistema está en el modo de espera, ya que aparecerá el límite de velocidad programado tachado.

Presione RES para volver a activar el limitador. La pantalla de información confirmará que está activado al volver a mostrar la velocidad programada.

Exceso intencional del límite de velocidad programado

Presione el pedal del acelerador con firmeza para apagar el sistema temporalmente. El límite de velocidad programado se reactivará una vez que la velocidad del vehículo sea menor a la programada.

Advertencias del sistema

Si excede la velocidad programada de manera accidental, el indicador de velocidad programada parpadeará en la pantalla de información y emitirá un sonido.

Ayudas a la conducción

Si excede la velocidad programada de manera intencional, aparecerá una advertencia en la pantalla de información.

Uso del limitador de velocidad inteligente (Si está equipado)



PELIGRO: Usted es responsable de controlar el vehículo en todo momento. El sistema está diseñado para brindar asistencia y no lo exime de su responsabilidad de manejar con el debido cuidado y atención. Si no se siguen estas instrucciones, puede ocasionar la pérdida de control del vehículo, lesiones personales o la muerte.

Puede cambiar el modo del limitador de velocidad entre manual e inteligente en la pantalla de información. Véase

Información general (página 78).

Puede seleccionar una tolerancia de velocidad programada permanente a través del menú de tolerancia en la pantalla de información. Véase

Información general (página 78).

Activación y desactivación del sistema

Presione LIM CNCL/OFF para programar el limitador en modo de espera. La pantalla de información le solicitará que programe una velocidad. El sistema no limita la velocidad del vehículo en modo de espera. Presione LIM CNCL/OFF con el limitador en el modo de espera para apagar el sistema.

Configuración del límite de velocidad

- Presione SET- con el limitador en modo de espera para programarlo a la velocidad actual del vehículo.
- Presione RES+ o SET- para cambiar gradualmente la velocidad actual programada al límite de velocidad deseado.
- Presione LIM CNCL/OFF para cancelar el limitador y ponerlo en modo de espera.
- Presione RES+ para volver a activar el limitador.

Exceso intencional del límite de velocidad programado

Presione el pedal del acelerador con firmeza para apagar el sistema temporalmente. El límite de velocidad programado se reactivará una vez que la velocidad del vehículo sea menor a la programada.

Advertencias del sistema

Si la velocidad programada se configura de manera automática a un valor menor que la velocidad actual del vehículo, el indicador de velocidad programada parpadeará en la pantalla de información y escuchará un tono de advertencia si excede el límite de velocidad programada de manera continua.

Si excede la velocidad programada de manera accidental, el indicador de velocidad programada parpadeará en la pantalla de información y escuchará un tono de advertencia.

Si excede la velocidad programada de manera intencional, solo parpadeará el indicador de velocidad programada en la pantalla de información.

LIMITADOR DE LA VELOCIDAD - VEHÍCULOS CON: CONTROL DE VELOCIDAD CRUCERO ADAPTATIVO

Principio de funcionamiento



PELIGRO: Cuando vaya cuesta abajo, la velocidad del vehículo puede aumentar por encima de la velocidad programada. El sistema no aplicará los frenos, pero mostrará una advertencia. Si no sigue esta advertencia, se podrían producir lesiones personales graves o la muerte.

El sistema le permite programar una velocidad a la cual el vehículo se limitará. La velocidad programada determina la velocidad máxima del vehículo. Si es necesario, puede superar temporalmente la velocidad programada, como en el sobrepaso.

Cómo utilizar el limitador de velocidad

Nota: Si presiona brevemente el acelerador, por ejemplo cuando sobrepasa otro vehículo, el sistema se desactiva momentáneamente.

El sistema funciona con controles de ajuste que están montados en el volante de dirección.



E269730

Activación y desactivación del sistema

Presione LIM CNCL/OFF para programar el limitador en modo de espera. La pantalla de información le solicitará que programe una velocidad. Vuelva a presionar LIM CNCL/OFF para apagar el sistema.

Configuración del límite de velocidad

Presione SET- con el limitador en modo de espera para programarlo a la velocidad actual del vehículo. La velocidad programada se guarda y aparece en la pantalla de información.

Presione RES+ o SET- para seleccionar el límite de velocidad deseado. La velocidad programada se guarda y aparece en la pantalla de información.

Presione LIM CNCL/OFF para cancelar el limitador y ponerlo en modo de espera. La pantalla de información confirmará que el sistema está en el modo de espera, ya que aparecerá el límite de velocidad programado tachado.

Presione RES+ para volver a activar el limitador. La pantalla de información confirmará que está activado al volver a mostrar la velocidad programada.

Ayudas a la conducción

Exceso intencional del límite de velocidad programado

Presione el pedal del acelerador con firmeza para apagar el sistema temporalmente. El límite de velocidad programado se reactivará una vez que la velocidad del vehículo sea menor a la programada.

Advertencias del sistema

Si excede la velocidad programada de manera accidental, el indicador de velocidad programada parpadeará en la pantalla de información y emitirá un sonido.

Si excede la velocidad programada de manera intencional, aparecerá una advertencia en la pantalla de información.

Uso del limitador de velocidad inteligente (Si está equipado)



PELIGRO: Usted es responsable de controlar el vehículo en todo momento. El sistema está diseñado para brindar asistencia y no lo exime de su responsabilidad de manejar con el debido cuidado y atención. Si no se siguen estas instrucciones, puede ocasionar la pérdida de control del vehículo, lesiones personales o la muerte.

Puede cambiar el modo del limitador de velocidad entre manual e inteligente en la pantalla de información. Véase **Información general** (página 78).

Puede seleccionar una tolerancia de velocidad programada permanente a través del menú de tolerancia en la pantalla de información. Véase **Información general** (página 78).

Activación y desactivación del sistema

Presione LIM CNCL/OFF para programar el limitador en modo de espera. La pantalla de información le solicitará que programe una velocidad. El sistema no limita la velocidad del vehículo en modo de espera. Presione LIM CNCL/OFF con el limitador en el modo de espera para apagar el sistema.

Configuración del límite de velocidad

- Presione SET- con el limitador en modo de espera para programarlo a la velocidad actual del vehículo.
- Presione RES+ o SET- para cambiar gradualmente la velocidad actual programada al límite de velocidad deseado.
- Presione LIM CNCL/OFF para cancelar el limitador y ponerlo en modo de espera.
- Presione RES+ para volver a activar el limitador.

Exceso intencional del límite de velocidad programado

Presione el pedal del acelerador con firmeza para apagar el sistema temporalmente. El límite de velocidad programado se reactivará una vez que la velocidad del vehículo sea menor a la programada.

Advertencias del sistema

Si la velocidad programada se configura de manera automática a un valor menor que la velocidad actual del vehículo, el indicador de velocidad programada parpadeará en la pantalla de información y escuchará un tono de advertencia si excede el límite de velocidad programada de manera continua.

Ayudas a la conducción

Si excede la velocidad programada de manera accidental, el indicador de velocidad programada parpadeará en la pantalla de información y escuchará un tono de advertencia.

Si excede la velocidad programada de manera intencional, solo parpadeará el indicador de velocidad programada en la pantalla de información.

ALERTA AL CONDUCTOR (SI ESTÁ EQUIPADO)

PRINCIPIO DE FUNCIONAMIENTO

 **PELIGRO:** Usted es responsable de controlar el vehículo en todo momento. El sistema está diseñado para brindar asistencia y no lo exime de su responsabilidad de manejar con el debido cuidado y atención. Si no se siguen estas instrucciones, puede ocasionar la pérdida de control del vehículo, lesiones personales o la muerte.

 **PELIGRO:** Si el sensor se bloquea, es posible que el sistema no funcione.

 **PELIGRO:** Tome descansos de descanso periódicamente si se siente cansado. No espere que el sistema le advierta.

 **PELIGRO:** Ciertos estilos de conducir pueden dar como resultado la advertencia del sistema aun si no se siente cansado.

 **PELIGRO:** Es posible que el sistema no funcione cuando hace frío o en condiciones climáticas adversas. La lluvia, la nieve y el rocío pueden limitar el rendimiento del sensor.

 **PELIGRO:** El sistema no funcionará si el sensor no puede seguir las marcas del carril.

 **PELIGRO:** En caso de que se produzca algún daño en el área próxima al sensor, haga revisar el vehículo lo antes posible.

 **PELIGRO:** Es posible que el sistema no funcione correctamente si su vehículo tiene un kit de suspensión no aprobado por nosotros.

Nota: *El sistema puede no funcionar adecuadamente si modifica la altura de la marcha.*

Nota: *Mantenga el limpiaparabrisas sin obstrucciones. Por ejemplo, excrementos de aves, insectos, nieve o hielo.*

Nota: *Si la cámara está bloqueada o si el parabrisas está dañado, el sistema puede no funcionar.*

Nota: *Si está activado en el menú, el sistema se activa en las velocidades superiores a 64 km/h. Cuando es menor a la velocidad de activación, la pantalla de información le avisa al conductor que el sistema no está disponible.*

Ayudas a la conducción



E249505

El sistema automáticamente monitorea su manera de conducir usando varias entradas, incluido el sensor de la cámara frontal.

Si el sistema detecta que su estado de alerta al conducir se limita por debajo de un punto determinado, lo alerta con una alarma y un mensaje en la pantalla de información.

UTILIZACIÓN DE ALERTA PARA EL CONDUCTOR

Activación y desactivación del sistema

Active o desactive el sistema mediante la pantalla de información. Véase **Información general** (página 78).

Cuando está activo, el sistema monitorea su nivel de estado de alerta según el comportamiento del conductor en relación con las marcas en el carril y otros factores.

Advertencias del sistema

Nota: *El sistema no emite advertencias a una velocidad inferior a los 64 km/h.*

El sistema de advertencias consiste en dos etapas. Primero, el sistema emite una alerta temporal para indicarle que debe tomar un descanso. Este mensaje aparece solo por un periodo corto. Si el sistema detecta que su estado de alerta al conducir

se reduce aún más, quizás emita otra advertencia que permanece en la pantalla de información por un periodo más prolongado. Puede presionar OK en el control del volante para eliminar la advertencia.

Pantalla del sistema

Cuando está activo, el sistema se ejecuta automáticamente en segundo plano y emite una advertencia, solo si es necesario. Puede ver el estado en cualquier momento usando la pantalla de información. Véase **Información general** (página 78).

El nivel de su estado de alerta se muestra en seis escalones de una barra de color.

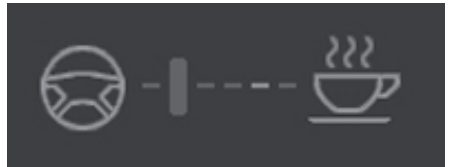

E131358

La evaluación actual de su estado de alerta está dentro de un rango típico.

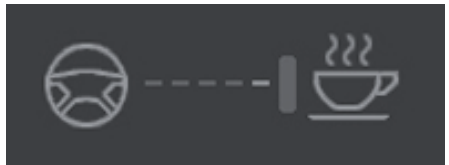

E131359

La evaluación actual de su estado de alerta indica que debería descansar en cuanto sea seguramente posible.

La barra de estado se desplaza de izquierda a derecha a medida que el nivel del estado de alerta disminuye. A medida que el medidor alcanza el ícono de descanso, el color se torna de verde a amarillo y luego a rojo.

Ayudas a la conducción

La posición amarilla indica que se activó la primera advertencia y la posición roja indica que se activó la segunda advertencia.

Nota: Si recibió una advertencia recientemente, debe considerar descansar, aun si la evaluación actual está dentro del rango típico.

Nota: Si el sensor de la cámara no puede seguir las marcas del carril o si la velocidad del vehículo desciende aproximadamente por debajo de 64 km/h, el nivel del estado de alerta cambia a verde por un corto periodo y la pantalla de información le informa que el sistema no está disponible.

Restablecimiento del sistema

Puede restablecer el sistema de alguna de las siguientes maneras:

- activando o desactivando el encendido,
- apagando el vehículo, y luego abriendo y cerrando la puerta del conductor.

SISTEMA DE MANTENIMIENTO DE CARRIL (SI ESTÁ EQUIPADO)



PELIGRO: Usted es responsable de controlar el vehículo en todo momento. El sistema está diseñado para brindar asistencia y no lo exime de su responsabilidad de manejar con el debido cuidado y atención. Si no se siguen estas instrucciones, puede ocasionar la pérdida de control del vehículo, lesiones personales o la muerte.



PELIGRO: Siempre conduzca con el cuidado y la atención necesarios cuando utilice y opere los controles y funciones de su vehículo.



PELIGRO: Es posible que el sistema no funcione cuando hace frío o en condiciones climáticas adversas. La lluvia, la nieve y el rocío pueden limitar el rendimiento del sensor.



PELIGRO: El sistema no funcionará si el sensor no puede seguir las marcas del carril.



PELIGRO: El sensor puede detectar las marcas del carril de forma incorrecta al igual que otras estructuras u objetos. Esto puede ocasionar una advertencia errónea o falsa.



PELIGRO: el sistema puede no funcionar adecuadamente si el sensor está bloqueado. Mantenga el limpiaparabrisas sin obstrucciones.



PELIGRO: En caso de que se produzca algún daño en el área próxima al sensor, haga revisar el vehículo lo antes posible.



PELIGRO: es posible que el sistema no funcione correctamente si su vehículo tiene un kit de suspensión no aprobado por nosotros.

Nota: El sistema funciona con una velocidad superior a los 64 km/h.

Nota: El sistema funciona siempre y cuando la cámara pueda detectar una marca en el carril.

Nota: Cuando selecciona el modo asistencia o alerta y asistencia y el sistema no detecta ninguna actividad de conducción en poco tiempo, el sistema lo alertará para que ponga las manos en el volante de dirección. **El sistema puede interpretar un agarre suave o solo tocar el volante de dirección como conducción sin manos.**

Ayudas a la conducción

Nota: Es posible que el sistema no funcione si una cámara está bloqueada o si el parabrisas está dañado o sucio.

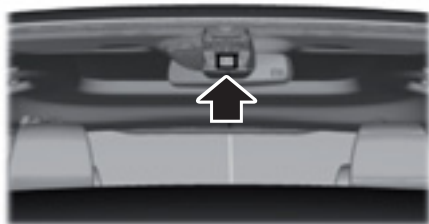

E249505

Cuando activa el sistema y este detecta que es muy probable que se desvíe de manera no intencional, el sistema le informa o lo asiste para que se mantenga en su carril a través del sistema de dirección y de la pantalla de información. En el modo Alerta, el sistema proporciona una advertencia al hacer vibrar el volante. En el modo Asistencia, el sistema proporciona asistencia para la dirección al realizar una maniobra suave de contravolante para que el vehículo regrese al carril.

Cuando el sistema está funcionando en el modo Alerta y Asistencia al mismo tiempo, en primer lugar, el sistema proporciona asistencia para la dirección al realizar una maniobra suave de contravolante para que el vehículo regrese al carril y, luego, emite una advertencia que hace vibrar el volante si el vehículo todavía se encuentra fuera de las marcas del carril.

Activación y desactivación del sistema

Nota: La configuración de activación y desactivación del sistema permanece guardada hasta que se modifica de manera manual, a menos que se detecte una llave MyKey. Si el sistema detecta una llave MyKey, este se activa de manera automática y se establece el modo alerta.



Presione el botón ubicado en la palanca de las luces de giro para activar o desactivar el sistema.

Configuración del sistema

El sistema cuenta con menús de configuración opcionales disponibles. El sistema guarda la última selección conocida para cada una de estas configuraciones. No necesita volver a ajustar las configuraciones cada vez que active el sistema.

Modo: esta configuración le permite seleccionar qué función del sistema desea activar.

Ayudas a la conducción

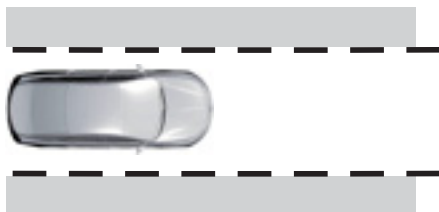

E165515

Solo alerta: genera una vibración en el volante de dirección cuando el sistema detecta una desviación no intencional del carril.

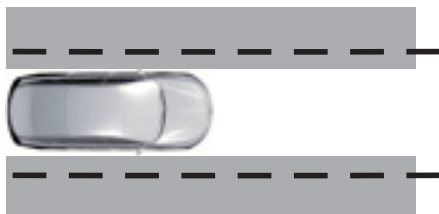

E165516

Solo asistencia: proporciona asistencia en la dirección hacia el centro del carril cuando el sistema detecta una desviación no intencional del carril.

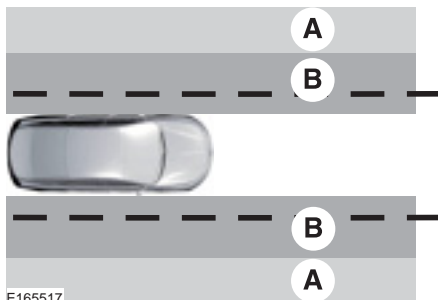

E165517

- A Alerta
- B Asistencia

Alerta y asistencia: proporciona asistencia para la dirección hacia el centro del carril.

Si el vehículo continúa desviándose del carril luego de que la asistencia para mantenerse en el carril corrija al vehículo, el sistema genera una vibración en el volante de dirección.

Nota: Los diagramas de alerta y asistencia ilustran la zona de cobertura general. Estos no muestran los parámetros exactos de la zona de cobertura.

Intensidad: esta configuración controla la intensidad de la vibración del volante de dirección que se usa en los modos de alerta y alerta + asistencia. **Esta configuración no controla el modo de asistencia.**

- Baja
- Normal
- Alta

Ayudas a la conducción

Pantalla del sistema



E151660

Si activa el sistema en modo alerta, un gráfico de vehículo visto desde arriba con las marcas del carril aparece en la pantalla de información.

Si activa el sistema en el modo de alerta o asistencia, también aparece un ícono blanco separado o, en algunos vehículos, se muestran flechas junto a las marcas del carril.

Cuando desactiva el sistema, los gráficos de las marcas del carril no se muestran.

Mientras el sistema esté activo, el color de las marcas del carril cambia para indicar el estado del sistema.

Gris: indica que el sistema no puede suministrar, temporalmente, una advertencia o intervención del lado indicado. Esto puede ocurrir debido a que:

- La velocidad del vehículo está por debajo de la velocidad de activación.
- El vehículo está realizando una maniobra dinámica.

- El camino no tiene o tiene marcas de carril en malas condiciones dentro del campo de visión de la cámara.
- La cámara se oscurece o no es capaz de detectar las marcas de carril debido a condiciones meteorológicas, del tráfico o del vehículo. Por ejemplo, ángulos del sol, sombras, nieve, lluvia o niebla intensas, si va detrás de un vehículo grande que bloquee u oscurezca el carril o iluminación deficiente de las ópticas delanteras.

Para obtener más información, consulte la sección **Diagnóstico de fallas**.

Verde: indica que el sistema puede o está en condiciones de suministrar una advertencia o intervención del lado indicado.

Amarillo: indica que el sistema está suministrando o acaba de suministrar una intervención de asistencia para mantener el vehículo en el carril.

Rojo: indica que el sistema está suministrando o acaba de suministrar una alerta de advertencia para mantener el vehículo en el carril.

El sistema se puede suspender en cualquier momento de manera temporal debido a:

- una frenada brusca;
- una aceleración rápida;
- el uso de la luz de giro
- una maniobra de conducción evasiva;
- conducción demasiado cerca a las marcas del carril.

Ayudas a la conducción

Diagnóstico de fallas

¿Por qué la función no está disponible si puedo ver las marcas del carril en el camino?
La velocidad de su vehículo está fuera del rango de funcionamiento de la función.
El sol brilla directamente en la lente de la cámara.
Se realizó un cambio de carril rápido e intencional.
Su vehículo permanece muy cerca a las marcas del carril.
Conducción a alta velocidad en curvas.
La última alerta de advertencia o asistencia de intervención se activó hace un momento.
Marcas de carril ambiguas, por ejemplo, en zonas en construcción.
Rápida transición en las condiciones de iluminación, de claro a oscuro o de oscuro a claro.
Falta repentina de marcas del carril.
ABS o AdvanceTrac™ activos.
Hay una cámara bloqueada debido a la suciedad, niebla, escarcha o agua presente en el parabrisas.
Está manejando muy cerca al vehículo que se encuentra adelante de usted.
Alternancia entre presencia de marcas del carril y ausencia de marcas o viceversa.
Hay agua estancada en el camino.
Marcas del carril apenas visibles, por ejemplo, marcas amarillas borrosas en caminos pavimentados.
El ancho del carril es muy ancho o muy angosto.
La cámara no se ha calibrado luego de un cambio de parabrisas.
Conducción en caminos estrechos o irregulares.

Ayudas a la conducción

¿Por qué el vehículo no regresa hacia el medio del carril, como es su función, en el modo de Asistencia o en el modo de Asistencia y Alerta?
Hay viento cruzado.
Hay una gran inclinación del camino.
Terreno irregular, surcos o banquetas bajas.
Carga pesada mal distribuida en el vehículo o presión de inflado de neumático inadecuada.
Cambio de neumáticos o modificación del sistema de suspensión.

RECONOCIMIENTO DE SEÑALES DE TRÁFICO (SI ESTÁ

EQUIPADO)

Principio de funcionamiento



PELIGRO: El sistema está diseñado para ayudar al conductor. No está pensado para reemplazar su atención y conciencia. Usted aún es responsable de conducir con el debido cuidado y atención.



PELIGRO: En todo momento, usted es responsable de controlar el vehículo, de supervisar el sistema y de intervenir si fuera necesario. La falta de cuidado puede ocasionar la pérdida de control del vehículo, lesiones personales graves o la muerte.



PELIGRO: Si el sensor se bloquea, es posible que el sistema no funcione.

Nota: Es posible que el sistema no funcione cuando hace frío o en condiciones climáticas adversas. La lluvia, la nieve, el rocío y los grandes contrastes de iluminación pueden evitar que el sensor funcione correctamente.

Nota: No realice reparaciones al parabrisas en el área inmediata que rodea el sensor.

Nota: Si su vehículo tiene un kit de suspensión no aprobado por nosotros, es posible que el sistema no funcione correctamente.

Nota: Siempre instale piezas originales de Ford cuando reemplaza las lámparas de las ópticas delanteras. Otras lámparas pueden reducir el rendimiento del sistema.

Nota: Es posible que el sistema no detecte todas las señales de tránsito y las lea de forma incorrecta.

Nota: Mantenga el parabrisas libre de obstrucciones, tales como excremento de aves, insectos y nieve o hielo.

Nota: El sistema está diseñado para detectar las señales de tránsito que cumplen con la convención de Viena.

Nota: Los datos de las señales de tránsito proporcionados por el sistema de navegación contienen información integrada a la publicación del portador de datos.

Ayudas a la conducción

El sensor está ubicado detrás del espejo retrovisor interior. Supervisa continuamente las señales de tránsito para informarle del límite máximo de velocidad actual y las regulaciones de sobrepaso.

El sistema detecta señales de tránsito reconocibles, por ejemplo:

- señales de límite de velocidad,
- señales de no sobrepasar,
- señales de cancelación del límite de velocidad,
- señales de cancelación de no sobrepasar.

Utilización del reconocimiento de las señales de tránsito

Configuración de la advertencia de velocidad del sistema

El sistema tiene una cantidad de niveles de advertencia de velocidad que puede configurar a través de la pantalla de información.

Pantalla del sistema



E132994

El sistema puede mostrar dos señales de tránsito en paralelo.

Puede ver el estado en cualquier momento usando la pantalla de información.

El sistema muestra señales de tránsito reconocibles en cuatro etapas, como se describe a continuación:

1. Todas las señales de tránsito nuevas aparecen más brillantes que las demás en la pantalla.
2. Después de un tiempo predeterminado, se muestran normalmente.
3. Después de una distancia predeterminada, se muestran en gris.
4. Después de otra distancia predeterminada, se eliminan.

Si el sistema detecta una señal de tránsito complementaria, se indica debajo de la respectiva señal de tránsito. Por ejemplo, cuando pasa una señal de límite de velocidad reducido en condiciones de camino mojado.

Si su vehículo tiene un sistema de navegación, los datos de las señales de tránsito almacenados pueden influenciar el valor del límite de velocidad indicado.

Activación y desactivación del sistema

Use la pantalla de información para activar o desactivar el sistema. Véase **Información general** (página 78).

Nota: *El sistema recuerda la última configuración cuando enciende el vehículo.*

DIRECCIÓN

Dirección asistida eléctrica



PELIGRO: El sistema de dirección asistida eléctrica cuenta con verificaciones de diagnóstico que constantemente monitorean el sistema. Si se detecta un error, aparece un mensaje en la pantalla de información. Detenga el vehículo cuando sea seguro. Gire el encendido a OFF (apagado).

Ayudas a la conducción

Espere al menos 10 segundos, encienda el motor y verifique si aparece un mensaje de advertencia sobre el sistema de dirección en la pantalla de información. Si vuelve a aparecer el mensaje de advertencia del sistema de dirección, haga que inspeccionen el sistema lo antes posible.



PELIGRO: Si el sistema detecta un error, es posible que no sienta ninguna diferencia en la dirección; sin embargo, podría existir un problema grave. Haga que verifiquen el vehículo tan pronto como sea posible. Si no lo hace, se puede producir la pérdida de control de la dirección.

Su vehículo está equipado con un sistema de dirección asistida eléctrica. No existe un depósito de líquido para revisar o llenar.

Si el vehículo pierde potencia eléctrica mientras está conduciendo (o si se apaga), puede maniobrar la dirección del vehículo manualmente, pero esto requiere mayor esfuerzo. Las maniobras continuas y extremas pueden aumentar el esfuerzo que se necesita para maniobrar. Esto se produce para evitar el sobrecalentamiento interno y el daño permanente en el sistema de dirección. Si esto ocurriera, no se perderá la capacidad para maniobrar el vehículo en forma manual ni se generarán daños permanentes. Las maniobras típicas en la dirección y el manejo permiten que el sistema se enfríe y que la dirección asistida vuelva a la normalidad.

Consejos sobre la dirección

Si la dirección se desvía o tira hacia un lado, inspeccione en busca de:

- un neumático mal inflado,
- desgaste desperejo de los neumáticos,
- componentes de la suspensión sueltos o desgastados,

- componentes de la dirección sueltos o desgastados,
- mala alineación del vehículo.

Una comba alta en el camino o vientos laterales fuertes también pueden hacer que la dirección parezca desviarse o tirar hacia un lado.

ASISTENTE PRECOLISIÓN (SI

ESTÁ EQUIPADO)



PELIGRO: Usted es responsable de controlar el vehículo en todo momento. El sistema está diseñado para brindar asistencia y no lo exime de su responsabilidad de manejar con el debido cuidado y atención. Si no se siguen estas instrucciones, puede ocasionar la pérdida de control del vehículo, lesiones personales o la muerte.





PELIGRO: El sistema no detecta vehículos que están conduciendo en una dirección diferente, ciclistas ni animales. La falta de cuidado puede ocasionar la pérdida de control del vehículo, lesiones personales graves o la muerte.



PELIGRO: El sistema no funciona durante aceleraciones o maniobras de conducción bruscas. La falta de cuidado puede ocasionar un choque o lesiones personales.

Ayudas a la conducción

 **PELIGRO:** El sistema puede fallar o funcionar de manera reducida cuando hace frío y bajo condiciones climáticas adversas. La nieve, el hielo, la lluvia, el rocío, la neblina afectan adversamente al sistema. Mantenga la cámara frontal y el radar libre de nieve y hielo. La falta de cuidado puede ocasionar la pérdida de control del vehículo, lesiones personales graves o la muerte.

 **PELIGRO:** En situaciones donde la cámara del vehículo tiene una capacidad de detección limitada, se puede reducir el rendimiento del sistema. Estas situaciones incluyen, entre otras, luz del sol directa o poca luz, vehículos a la noche sin luces traseras, tipos de vehículos no convencionales, peatones con parte posterior compleja, corredores, peatones poco iluminados o peatones que el sistema no puede identificar de un grupo. La falta de cuidado puede ocasionar la pérdida de control del vehículo, lesiones personales graves o la muerte.

 **PELIGRO:** El sistema no puede prevenir todos los choques. No confíe en este sistema para reemplazar el criterio del conductor y la necesidad de mantener una distancia y velocidad seguras.

Nota: para lograr el máximo rendimiento del sistema, deberá interrumpir el sistema de frenos. Véase **Información general** (página 158).

Nota: cuando enciende el vehículo, la luz de advertencia puede parpadear durante un período corto.

Utilización del sistema de asistencia de precolisión

El sistema de asistencia de precolisión se activa a velocidades superiores a aproximadamente 5 km/h y la detección de peatones se activa hasta velocidades de 80 km/h.

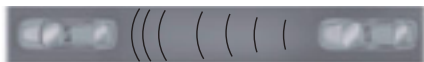

E156130

El sistema proporciona tres niveles de funcionamiento si el vehículo se aproxima de manera rápida a otro vehículo que no está en movimiento, a un vehículo que circula en la misma dirección que el suyo o a un peatón que se encuentra dentro de la trayectoria:

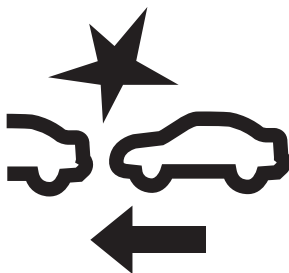

E255268

1. Alerta
2. Asistencia de freno
3. Frenado activo

Alerta: cuando está activado, el sistema emite una luz de advertencia que parpadea y un sonido de advertencia.

Ayudas a la conducción

Asistencia de freno: asiste al conductor para reducir la velocidad de colisión al preparar el sistema de frenos para frenar rápidamente. El asistente de frenos no activa los frenos automáticamente; sin embargo, si el conductor presiona el pedal del freno incluso ligeramente, el asistente puede agregar el frenado adicional hasta lograr la fuerza de frenado completa.

Frenado activo: el frenado activo se puede activar si el sistema determina que una colisión es inminente. El sistema puede ayudar al conductor a reducir el daño provocado por el impacto o puede evitar el choque por completo.

Nota: Si percibe que las alertas del asistente de precolisión son muy frecuentes o molestas, puede reducir la sensibilidad de las alertas; no obstante, el fabricante recomienda utilizar la configuración de sensibilidad más alta, si es posible. Una configuración de sensibilidad más baja provocará que las advertencias del sistema sean menos y tardías.

Indicación de distancia y alerta

Esta función brinda un indicador gráfico que indica la distancia en el tiempo con respecto a los demás vehículos que se desplazan en la misma dirección. La pantalla del indicador de distancia y de alerta en la pantalla de información muestra un gráfico similar al que figura a continuación.

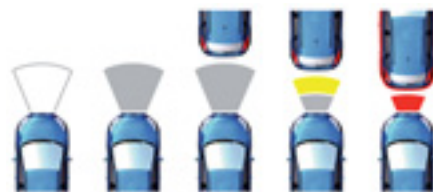

Si la distancia en el tiempo de un vehículo de adelante es pequeña, el conductor verá una indicación visual en rojo.

Nota: cuando el sistema de control de velocidad crucero adaptativo está activado, el indicador de distancia y la alerta se desactivan y los gráficos no se muestran.

Velocidad	Sensibilidad	Gráficos	Distancia entre vehículos	Distancia en el tiempo
100 km/h	Normal	Gris	>25 m	>0.9sec
100 km/h	Normal	Amarillo	17–25 m	0.6sec - 0.9sec
100 km/h	Normal	Rojo	<17 m	<0.6sec

Ajuste de las configuraciones de asistencia de precolisión

Puede elegir una de las tres opciones de configuración para ajustar la sensibilidad de la alerta y de la alerta de distancia a través del control de la pantalla de información. Véase **Información general** (página 78).

Puede desactivar el alerta de distancia y la función de indicación mediante los controles de la pantalla de información. Véase **Información general** (página 78).

Si es necesario, puede desactivar el frenado activo utilizando los controles de la pantalla de información. Véase **Información general** (página 78).

Ayudas a la conducción

Nota: el sistema de frenado activo se activa de manera automática cada vez que enciende el vehículo.

Sensores bloqueados

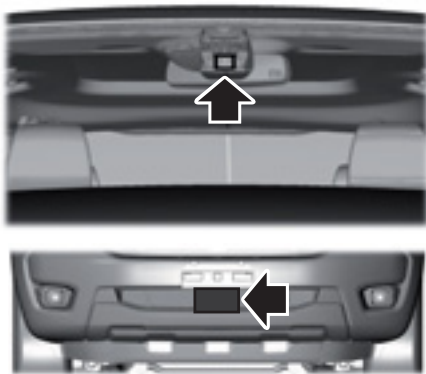

Si aparece un mensaje relacionado con un sensor o una cámara bloqueados en la pantalla de información, las señales del radar o las imágenes de la cámara están obstruidas. El sensor del radar está ubicado detrás de la cubierta frontal cerca del lado del conductor de la parrilla inferior. Con un radar obstruido, el sistema de asistencia de precolisión no funciona y no puede detectar un vehículo adelante. Con la cámara frontal obstruida, el sistema de asistencia de precolisión no responde a los peatones ni a los vehículos estacionados y se reduce el rendimiento del sistema en cuanto a la detección de vehículos en movimiento. En la siguiente tabla se mencionan las causas y acciones posibles para cuando se visualiza este mensaje.

E271779

Causa	Acción
La superficie del radar en la parrilla está sucia u obstruida de alguna manera.	Limpie la superficie de la parrilla adelante del radar o retire el objeto que causa la obstrucción.
La superficie del radar en la parrilla está limpia, pero el mensaje continúa en la pantalla.	Espere un momento. Puede tomar varios minutos antes de que el radar detecte que no hay obstrucción.
Lluvias fuertes, rocío, nieve o niebla están interfiriendo con las señales del radar.	El asistente de precolisión está temporalmente deshabilitado. El asistente de precolisión debe reactivarse automáticamente poco después de que las condiciones climáticas mejoren.
El agua, la nieve o el hielo en la superficie de la calle puede interferir con las señales del radar.	El asistente de precolisión está temporalmente deshabilitado. El asistente de precolisión debe reactivarse automáticamente poco después de que las condiciones climáticas mejoren.

Ayudas a la conducción

Causa	Acción
El radar no está alineado debido a un impacto delantero.	Comuníquese con un concesionario Ford para que revise el funcionamiento y la cobertura del radar.
El parabrisas en frente de la cámara está sucio u obstruido de alguna manera.	Limpie parte exterior del parabrisas en frente de la cámara.
El parabrisas en frente de la cámara está limpio, pero el mensaje continúa en la pantalla.	Espere un momento. Puede tomar varios minutos antes de que la cámara detecte que no hay obstrucción.

Nota: *El funcionamiento correcto del sistema requiere una vista clara de la ruta desde la cámara. Se debe reparar cualquier daño del área del parabrisas dentro del campo de visión de la cámara.*

Nota: *Si un objeto golpea contra el extremo delantero del vehículo o se producen daños, es posible que la zona de detección del radar cambie. Esto podría provocar que el vehículo no detecte otros vehículos o que lo haga de manera errónea. Comuníquese con un concesionario Ford para que revise el funcionamiento y la cobertura del radar.*

Nota: *Si el vehículo detecta calor excesivo en la cámara o una posible condición de desalineación, aparecerá un mensaje en la pantalla de información que indica la falta de disponibilidad temporal del sensor. Cuando las condiciones de funcionamiento son correctas, el mensaje se desactiva. Por ejemplo, cuando la temperatura ambiente alrededor del sensor disminuye o cuando el sensor se recalibra automáticamente de manera correcta.*

Transporte de carga

INFORMACIÓN GENERAL



PELIGRO: No exceda las cargas delanteras y traseras máximas de su vehículo.



PELIGRO: No exceda el peso bruto máximo del vehículo establecido en la placa de identificación del vehículo. Si no sigue estas instrucciones, se podrían producir lesiones personales.

Asegúrese de sujetar todos los elementos sueltos de manera adecuada.

Coloque el equipaje y otras cargas lo más abajo y lo más adelante que sea posible dentro del espacio de carga o equipaje.

No ubique objetos sólidos fuera del espacio de carga, como por ejemplo yesca o chapas.

Nota: *El centro de la carga debe estar dentro del eje del vehículo.*

Nota: *Evite que la carga se distribuya en un sólo lado.*

Nota: *La distribución irregular de la carga puede causar fallas en las características de manejo y frenado.*

PORTAEQUIPAJES (SI ESTÁ EQUIPADO)



PELIGRO: Si usa una parrilla para equipaje de techo, el consumo de combustible de su vehículo será mayor y las características de conducción podrán ser diferentes.



PELIGRO: Lea y siga las instrucciones del fabricante cuando instale una parrilla de equipaje de techo.



PELIGRO: No exceda la carga máxima permitida de los rieles del techo de 80 kg, incluido el portaequipajes.

Verifique la seguridad de la carga del portaequipajes:

- Antes de arrancar.
- Después de conducir 50 km.
- Cada intervalos de 1.000 km.

Transporte de carga

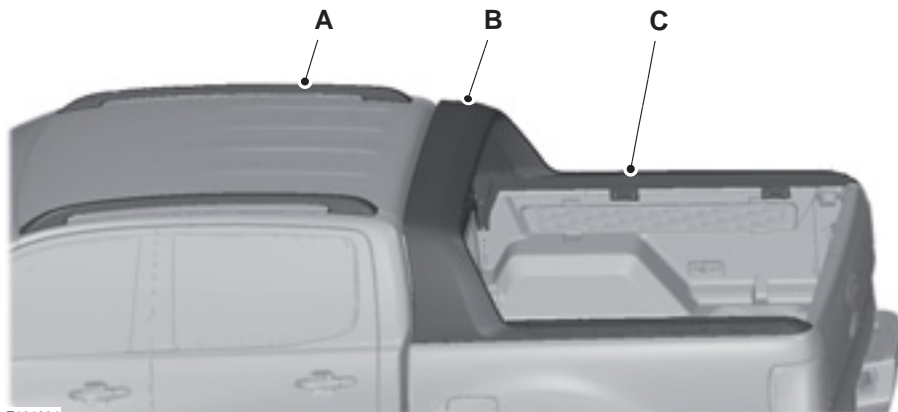

E131684

- A Rieles del techo
- B Barra deportiva
- C Riel cuadrado

Nota: No se sienta ni se parea sobre los elementos B o C.

Nota: No use el elemento C para asegurar las cargas.

Nota: Para reducir el consumo de combustible, debe quitar las barras transversales y los accesorios del portaequipajes cuando no los use.

SOPORTES DE FIJACIÓN DE CARGA

Puntos de anclaje



PELIGRO: No utilice los accesorios de retención de carga para remolcar vehículos. Si no sigue estas instrucciones, se podrían producir lesiones personales.



PELIGRO: No supere la capacidad de carga máxima de los accesorios de retención de carga. Si no sigue estas instrucciones, se podrían producir lesiones personales.



PELIGRO: Verifique que los accesorios de retención de carga no se encuentren dañados antes de usarlos. Si no sigue estas instrucciones, se podrían producir lesiones personales.

Nota: Use los accesorios de carga para retener las cargas en el espacio de carga. Utilizar los accesorios de retención de carga para cualquier otro propósito puede ocasionar daños al vehículo.

Nota: Superar la capacidad de carga máxima de los accesorios de retención de carga puede ocasionar daños al vehículo.

Transporte de carga

Nota: La cantidad de puntos de anclaje puede variar según el modelo del vehículo.

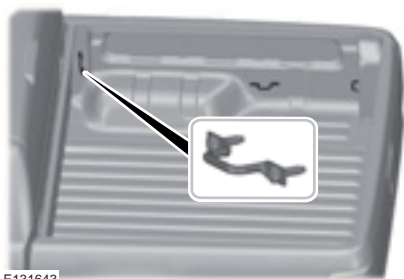

E131643

Índice de capacidad de carga de los puntos de anclaje: 300 kg

Portón trasero

COMPUERTA MANUAL

Nota: No exceda la carga máxima permitida de la compuerta de 220 kg.

Nota: en los vehículos equipados con una barra de remolque o un paragolpes trasero no se debe bajar la compuerta si los cables de soporte no se encuentran en su lugar.

Nota: asegúrese de sostener la compuerta con firmeza para evitar que se baje.

Cómo bajar el portón

Nota: No baje la compuerta si hay una extensión de bandeja de carga instalada.

Nota: la capacidad de carga máxima permitida para una compuerta que cuenta con extensión de bandeja de carga es de 50 kg.

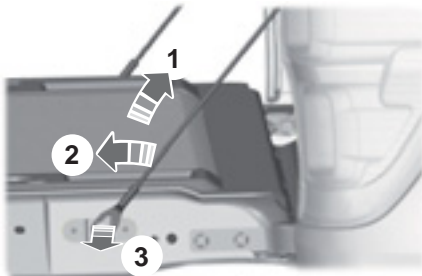

E135868

1. Levante levemente la compuerta.
2. Tire el cable de soporte hacia atrás.
3. Suelte el cable de soporte de la compuerta.
4. Repita los pasos 1 hasta el 3 para quitar el cable de soporte del otro lado.

Nota: Baje la compuerta para poder ingresar o quitar las cargas con más facilidad.

CONDUCCIÓN CON UN TRAILER



PELIGRO: No exceda los 100 km/h. Si no se siguen estas instrucciones, puede ocasionar la pérdida de control del vehículo, lesiones personales o la muerte.



PELIGRO: No exceda la capacidad de combinación bruta máxima establecida en la placa de identificación del vehículo. Si no sigue estas instrucciones, se podrían producir lesiones personales.



PELIGRO: No exceda la carga vertical máxima que soporta el brazo del remolque. Si no se siguen estas instrucciones, puede ocasionar la pérdida de control del vehículo, lesiones personales o la muerte.



PELIGRO: no arrastre un remolque con frenos eléctricos a menos que su vehículo esté equipado con un controlador de freno de remolque electrónico de repuesto compatible. Si no se siguen estas instrucciones, puede ocasionar la pérdida de control del vehículo, lesiones personales o la muerte. Para obtener información adicional y asistencia, le recomendamos que se comunique con un concesionario Ford.



PELIGRO: No exceda las cargas delanteras y traseras máximas de su vehículo.



PELIGRO: El sistema de frenos antibloqueo no controla los frenos del remolque.

Nota: Los vehículos con el programa de estabilidad electrónica incluyen el control de estabilidad de remolque.

Al arrastrar un remolque:

- Cumpla con las regulaciones de arrastre de remolques específicas del país.
- No supere las 100 km/h aunque en el país se permitan velocidades más altas en ciertas condiciones.
- Coloque las cargas lo más abajo como sea posible y alineadas con el eje del remolque. Para obtener la mejor estabilidad del remolque en un vehículo sin carga, coloque el remolque hacia la nariz, sin exceder la carga vertical máxima sobre el brazo de remolque, dado que eso proporciona la mejor estabilidad. Véase **Capacidad de remolque** (página 205).
- Reduzca la capacidad de combinación bruta máxima permitida en un 10% por cada 1.000 m adicionales en regiones en altura por encima de 1.000 m.
- Utilice una posición baja de la transmisión al descender por pendientes pronunciadas.

La estabilidad de la pareja vehículo-remolque depende en gran medida de la calidad del remolque.

CONTROL DE BALANCEO DEL TRAILER

Nota: El sistema se activa automáticamente cada vez que activa el encendido.

Nota: Si se apaga el control de estabilidad se apagará el sistema.

Nota: Esta función no hace imposible que el remolque oscile, sino que reduce las oscilaciones cuando comienzan.

Remolque

Nota: Esta función no puede evitar que todos los remolques oscilen.

El control de oscilación del remolque es una característica mejorada del sistema de control de estabilidad y detecta automáticamente si un remolque conectado comienza a oscilar. Esta función aplica los frenos del vehículo en cada rueda, de forma individual y, si es necesario, disminuye la potencia del motor. Si el remolque comienza a oscilar, desacelere el vehículo, salga del camino de manera segura y revise que la distribución de la carga sea correcta. Véase **Conducción con un trailer** (página 204).

Nota: El cambio a 4x4 Bajo desactivará el control de oscilación del remolque.

Nota: Si se enciende el diferencial de bloqueo electrónico se apagará el sistema.

Nota: Para desactivar el control de oscilación del remolque como sea necesario, Véase **Control de estabilidad** (página 163).

CAPACIDAD DE REMOLQUE



PELIGRO: Arrastrar remolques que excedan el peso bruto máximo de remolque recomendado del vehículo puede provocar daño al motor, daño a la transmisión y daño estructural, pérdida del control del vehículo, vuelco del vehículo y lesiones personales.



PELIGRO: no corte, perfore, suelde ni modifique el enganche de remolque. La modificación del enganche de remolque podría reducir la fiabilidad del enganche.

Capacidades de remolque

Variante	Transmisión	Directa	FDR	Capacidad de combinación bruta	Capacidad máxima del remolque sin frenos	Capacidad máxima del remolque con frenos
2.5L Duratec-H Flex	Transmisión manual de 5 velocidades	2WD	5,3	4.900 kg	750 kg	2.500 kg
2.2L TDCi Diesel	Transmisión manual de 6 velocidades	2WD	3,55	4.800 kg		2.500 kg
		4WD				2.500 kg
	6-Transmisión automática de velocidades	2WD	3,73	4.800 kg		2.500 kg
3.2L TDCi Diesel	Transmisión manual de 6 velocidades	2WD	3,15	5.000 kg		2.500 kg

Remolque

Variante	Transmisión	Directa	FDR	Capacidad de combinación bruta	Capacidad máxima del remolque sin frenos	Capacidad máxima del remolque con frenos
		4WD				
	6-Transmisión automática de velocidades	2WD	3,73	5.950 kg		3.350 kg
		4WD				

Carga vertical sobre el brazo de remolque



PELIGRO: no exceda la carga vertical máxima que soporta el brazo del remolque. Si no se siguen estas instrucciones, puede ocasionar la pérdida de control del vehículo, lesiones personales o la muerte.

Variante	Carga vertical mínima	Carga vertical máxima
Todas	10% del peso remolcado	350 kg

Remolque

REMOLQUE DEL VEHÍCULO SOBRE LAS CUATRO RUEDAS

Todos los vehículos

 **PELIGRO:** Active el encendido cuando remolque el vehículo.

 **PELIGRO:** La asistencia para los frenos y la dirección no funcionará a menos que el motor se encuentre en marcha. Tendrá que presionar firmemente el pedal del freno, dejar mayores distancias de detención y maniobrar con una dirección más dura.

 **PELIGRO:** Si hay demasiada tensión en el cable de remolque, se puede dañar su vehículo o el vehículo que está remolcando.

 **PELIGRO:** No utilice una barra de remolque rígida en el anillo de remolque delantero.

 **PELIGRO:** Cuando remolquen su vehículo, ponga la palanca de velocidades en punto muerto.

 **PELIGRO:** No remolque el vehículo con todas las ruedas sobre el suelo cuando esté en el modo 4WD. En caso de falla mecánica de la transmisión, remolque el vehículo con todas las ruedas levantadas o todas las ruedas en el suelo cuando el vehículo está en el modo 2WD.

Ponga su vehículo en movimiento lentamente y con suavidad, sin sacudir el vehículo que está remolcando.

Vehículos con transmisión automática

 **PELIGRO:** Si necesita superar el límite de velocidad de 20 km/h y el límite de 20 km de distancia durante el remolque, debe levantar las ruedas del suelo.

 **PELIGRO:** Se recomienda no remolcar el vehículo con las ruedas sobre el suelo. Sin embargo, en caso de que sea necesario mover el vehículo a fin de sacarlo de una zona peligrosa, no remolque el vehículo a más de 20 km/h o a más de 20 km de distancia.

 **PELIGRO:** No remolque el vehículo hacia atrás.

 **PELIGRO:** Si se produce una falla mecánica en la transmisión, deberá levantar las ruedas de accionamiento del suelo.

 **PELIGRO:** No remolque el vehículo si la temperatura ambiente es inferior a 0°C.

Recomendaciones para la conducción

RODAJE INICIAL

Neumáticos

Los neumáticos nuevos se deben asentar durante aproximadamente 500 km. Durante este período, puede experimentar características de manejo diferentes.

Frenos y embrague

Evite usar excesivamente los frenos y el embrague, si es posible, durante las primeras 150 km en la ciudad y durante las primeras 1.500 km en autopistas.

Motor

Evite conducir muy rápido durante los primeros 1.500 km. Varíe la velocidad con frecuencia y realice cambios ascendentes de forma temprana. No fuerce el motor.

CONDUCCIÓN ECONÓMICA

El consumo de combustible es afectado por varios factores como la forma en que conduce, las condiciones en las que conduce y el mantenimiento que le realiza al vehículo.

Debe tener en cuenta lo siguiente para mejorar el consumo de combustible:

- acelerar y desacelerar en una forma suave y moderada,
- conducir a velocidades constantes,
- anticipar frenadas; al reducir la velocidad no tendrá que frenar,
- combinar mandados y evitar frenar y avanzar repetidamente (en estos casos, vaya al destino más alejado y luego comience la vuelta a casa),
- cerrar las ventanillas al conducir a altas velocidades,
- conducir a velocidades razonables,

- mantener los neumáticos correctamente inflados y solo utilizar el tamaño recomendado,
- utilizar el aceite para motor recomendado,
- realizar todos los mantenimientos programados regularmente.

También debe hacer lo siguiente para reducir el consumo de combustible:

- evitar aceleraciones repentinas y bruscas,
- evitar elevar las revoluciones del motor antes de apagar el automóvil,
- evitar períodos prolongados de marcha lenta,
- no calentar el vehículo durante mañanas frías,
- reducir el uso de la calefacción y el aire acondicionado,
- evitar usar el control de velocidad en terrenos montañosos,
- no dejar el pie en el pedal del freno cuando conduce,
- evitar llevar peso innecesario,
- evitar agregar accesorios particulares al vehículo (p. ej., reflectores, estribos antivuelco, barras luminosas, estribos eléctricos, barras portaesquí),
- evitar conducir cuando las ruedas no están alineadas.

PRECAUCIONES CON BAJAS TEMPERATURAS

La funcionalidad de algunos componentes y sistemas puede verse afectada a temperaturas por debajo de los -20°C.

Recomendaciones para la conducción

CONDUCCIÓN POR AGUA



PELIGRO: No conduzca a través de agua profunda o en movimiento, ya que puede perder el control del vehículo.

Nota: Conduzca a través de agua solo en caso de emergencia y no como parte de la conducción normal.

Nota: El motor podría dañarse si ingresa agua al filtro de aire.

Nota: Siempre trate de determinar la profundidad antes de cruzar con el vehículo.

En caso de emergencia, puede conducir el vehículo por agua a una profundidad máxima como se muestra y una velocidad máxima de 7 km/h. Debe tener especial cuidado cuando conduzca sobre agua en movimiento.

4x2 y 4x4



E137139

Y 800 mm (31,5 pulgadas)

Al conducir en el agua, ponga la primera marcha y el rango bajo (si está disponible), mantenga una velocidad de paso de hombre constante y mantenga la onda delante del vehículo y no pare. Luego de conducir a través de agua y tan pronto como sea seguro, realice lo siguiente:

- Presione el pedal de freno ligeramente para revisar que se puede frenar completamente.
- Verifique que la bocina funcione.
- Verifique que las luces del vehículo funcionan normalmente.
- Verifique el sistema de dirección eléctrica servoasistida.

CUBREALFOMBRAS DEL PISO



PELIGRO: Utilice una alfombra diseñada para ajustarse al espacio para los pies de su vehículo que no obstruya el área del pedal. Si no se siguen estas instrucciones, puede ocasionar la pérdida de control del vehículo, lesiones personales o la muerte.



PELIGRO: Los pedales que no se pueden mover libremente pueden causar la pérdida de control del vehículo y aumentar el riesgo de sufrir graves lesiones personales.



PELIGRO: Asegure la alfombra sobre los dos dispositivos de retención de modo que no se deslicen de su posición ni interfieran con los pedales. Si no se siguen estas instrucciones, puede ocasionar la pérdida de control del vehículo, lesiones personales o la muerte.

Recomendaciones para la conducción

 **PELIGRO:** No coloque otras alfombras de piso ni otras cubiertas sobre las alfombras originales. Esto podría causar que la alfombra interfiera en la operación de los pedales. Si no se siguen estas instrucciones, puede ocasionar la pérdida de control del vehículo, lesiones personales o la muerte.

 **PELIGRO:** Siempre asegúrese de que no caigan objetos en el espacio para los pies del conductor mientras el vehículo está en movimiento. Estos objetos pueden quedar atrapados debajo de los pedales y causar la pérdida de control del vehículo.



E142666

Para instalar las alfombras de piso, coloque el ojal de la alfombra de piso sobre el punto de retención y presione hacia abajo para que se fije en su lugar.

Para quitar la alfombra de piso, siga el procedimiento de instalación en el orden inverso.

Nota: *Revise regularmente las alfombras para comprobar que estén seguras.*

Emergencias en el camino

LUCES INTERMITENTES DE EMERGENCIA

Nota: Las luces intermitentes de emergencia pueden parpadear si frena bruscamente en los vehículos originalmente contruidos en un país donde lo exigen las leyes y reglamentaciones vigentes.

Nota: Si se usan cuando el vehículo no está en marcha, se descarga la batería. Como consecuencia, es posible que no haya suficiente potencia para volver a encender el vehículo.



El control de las luces intermitentes se encuentra en el cuadro de instrumentos. Úselo cuando el vehículo signifique un riesgo para la seguridad de otros conductores.

- Oprima el botón para encender la función de advertencia de riesgo y las luces de dirección delantera y trasera destellarán.
- Vuelva a presionar el botón para desactivarlas.

MATAFUEGOS (SI ESTÁ EQUIPADO)

El extinguidor de incendios se debe ubicar en frente del asiento del acompañante. Para obtener más información, consulte a un Concesionario Ford.

Una vez al mes, debe revisarlo visualmente y verificar que el indicador y el envase no estén dañados, que el gatillo esté en una buena condición operativa y que no haya obstrucciones para sacar el extinguidor.

Las instrucciones operativas se encuentran en el cuerpo del extinguidor de incendios. El propietario es responsable del mantenimiento; por lo tanto, él debe realizarlo de acuerdo con las instrucciones del fabricante impresas en el equipo.

Debe respetar la fecha de vencimiento que figura en el extinguidor y considerar las recomendaciones para revisarla.

Antes de usar el extinguidor, asegúrese de quitar el empaque de plástico transparente empleado para transportar el equipo con el fin de evitar obstrucciones.

Al reemplazar el extinguidor, cerciórese de que el nuevo equipo sea del tipo polvo seco clase ABC.

TRIÁNGULO REFLECTANTE DE EMERGENCIA

Cabina simple

Puede guardar el triángulo reflectante de emergencia detrás del asiento del pasajero.



1. Pliegue el respaldo hacia delante.

Emergencias en el camino

Doble cabina

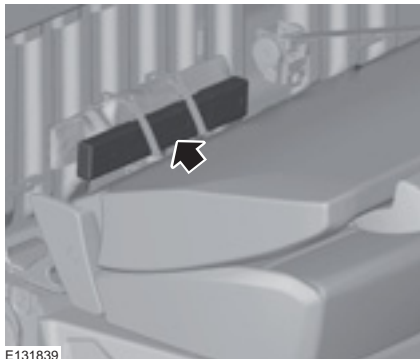

E131839

1. Pliegue el respaldo trasero hacia delante.

ARRANQUE CON CABLES DE EMERGENCIA

 **PELIGRO:** Por lo general, las baterías producen gases explosivos que pueden provocar lesiones a las personas. Por lo tanto, no permita que llamas, chispas o sustancias encendidas estén cerca de la batería. Cuando trabaje cerca de la batería, siempre cúbrase la cara y protéjase los ojos. Siempre asegúrese de que haya una correcta ventilación.

 **PELIGRO:** Mantenga las baterías fuera del alcance de los niños. Las baterías contienen ácido sulfúrico. Evite el contacto con la piel, los ojos o la ropa. Cúbrase los ojos cuando trabaje cerca de la batería para protegerse contra posibles salpicaduras de soluciones ácidas. En caso de que la piel o los ojos

entren en contacto con el ácido, enjuáguese de inmediato con agua durante un mínimo de 15 minutos y obtenga atención médica de inmediato. Si ingiere ácido, llame a un médico inmediatamente.

Preparación del vehículo

No intente arrancar el vehículo con transmisión automática empujándolo.

Nota: *Intentar arrancar el vehículo con transmisión automática empujándolo puede dañar la transmisión.*

Nota: *Use únicamente un suministro de 12 volts para arrancar su vehículo.*

Nota: *No desconecte la batería del vehículo descompuesto ya que esto podría dañar el sistema eléctrico del vehículo.*

Estacione el vehículo de apoyo cerca del capó del vehículo descompuesto y asegúrese de que los vehículos no se toquen entre sí.

Conexión de los cables de emergencia

 **PELIGRO:** No conecte el extremo del segundo cable al terminal negativo (-) de la batería descargada. Una chispa podría causar la explosión de los gases que rodean la batería.

 **PELIGRO:** No use las líneas de combustible, las cubiertas de la válvula del motor, los brazos del limpiaparabrisas, el múltiple de admisión ni la traba del capó como puntos de conexión a masa.

Emergencias en el camino

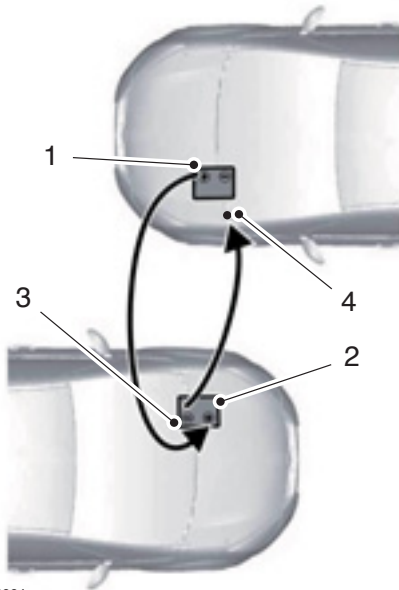

E142664

Nota: En la ilustración, el vehículo de la parte inferior representa al vehículo de apoyo.

1. Conecte el cable pasacorriente positivo (+) al terminal positivo (+) de la batería sin carga.
2. Conecte el otro extremo del cable positivo (+) al terminal positivo (+) de la batería del vehículo de apoyo.
3. Conecte el cable negativo (-) al terminal negativo (-) de la batería del vehículo de apoyo.
4. Realice la conexión final del cable negativo (-) a una parte metálica del motor del vehículo sin carga, lejos de la batería o del sistema de inyección de combustible o conecte el cable negativo (-) a un punto de conexión a masa, en caso de que haya uno.



E205764

Nota: Puede utilizar la ubicación opcional de conexión que se muestra arriba para conectar el vehículo a tierra.

Arranque con cables pasacorriente

1. Arranque el motor del vehículo de apoyo y comience a acelerar el motor de forma moderada o presione ligeramente el acelerador para que la velocidad del motor se mantenga entre 2.000 y 3.000 RPM, como se muestra en el tacómetro.
2. Arranque el motor del vehículo descompuesto.
3. Una vez que el vehículo descompuesto haya arrancado, haga funcionar ambos motores del vehículo por tres minutos antes de desconectar los cables pasacorriente.

Retiro de los cables pasacorriente

Retire los cables pasacorriente siguiendo el orden inverso al de conexión.

Emergencias en el camino

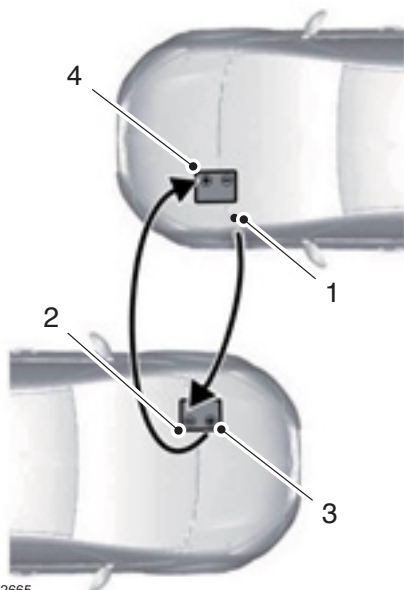

1. Retire el cable pasacorriente negativo (-) del vehículo descompuesto.
2. Quite el cable pasacorriente del terminal negativo (-) de la batería del vehículo de apoyo.
3. Quite el cable pasacorriente del terminal positivo (+) de la batería del vehículo de apoyo.
4. Quite el cable pasacorriente del terminal positivo (+) de la batería del vehículo descompuesto.
5. Deje el motor en marcha lenta durante al menos un minuto.

TRANSPORTE DEL VEHÍCULO

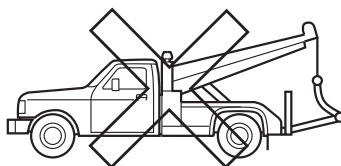
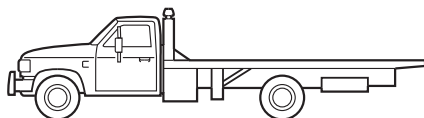
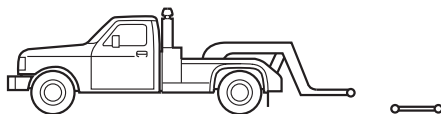

Si necesita remolcar su vehículo, comuníquese con un servicio profesional de remolque o, si es miembro de un programa de asistencia en ruta, comuníquese con el proveedor del servicio de asistencia en ruta.

Recomendamos remolcar el vehículo con un equipo de elevación de ruedas o plataformas móviles. No realice el remolque con eslingas. No aprobamos un procedimiento de remolque con eslingas. El vehículo se puede dañar si se remolca de manera incorrecta o mediante otros medios.

Emergencias en el camino

Para remolcar un vehículo con tracción en las cuatro ruedas, se deben elevar todas las ruedas del suelo mediante un equipo de elevación de ruedas o plataformas móviles. Esto evita que se produzcan daños en la transmisión, en el sistema de tracción en las cuatro ruedas y en el vehículo.

PUNTOS DE REMOLQUE

Nota: *Depende del tipo de vehículo, algunos puntos de remolque pueden ser opcionales.*

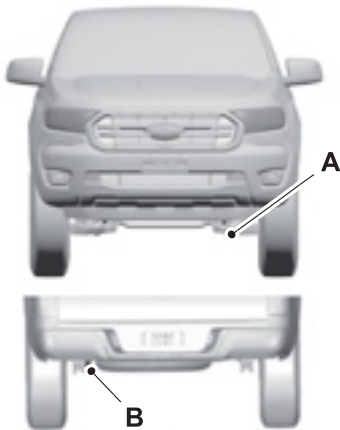

E271922

- A Gancho de remolque delantero.
- B Gancho de remolque trasero.

Fusibles y relés

LOCALIZACIÓN DE LA CAJA DE FUSIBLES

Volante a la izquierda

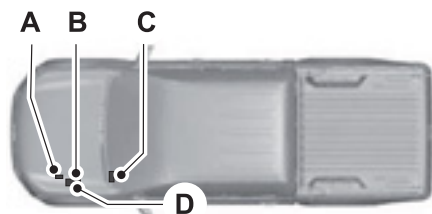

E264973

- A Caja de fusibles primaria
- B Caja de fusibles del compartimento del motor.
- C Caja de fusibles del compartimento del pasajero
- D Caja de fusibles de la batería

Nota: La caja de fusibles del habitáculo del pasajero se encuentra a la derecha en los vehículos con el volante a la derecha.

Caja de fusibles primaria



E206156

El vehículo tiene una caja de fusibles primaria en el compartimento del motor, conectada al polo positivo de la batería. Esta caja contiene varios fusibles de corriente intensa. Si es necesario reemplazar alguno de estos fusibles de corriente intensa, consulte a un concesionario Ford.

Caja de fusibles del compartimento del motor



E206157

⚠ PELIGRO: siempre desconecte la batería antes de reemplazar fusibles de corriente intensa.

⚠ PELIGRO: para minimizar el riesgo de descarga eléctrica, siempre vuelva a colocar la cubierta de la fusilera antes de reconectar la batería o de cargar los reservorios de fluidos.

La caja de fusibles del compartimento del motor tiene fusibles de alto amperaje que protegen los principales sistemas eléctricos del vehículo contra sobrecargas.

Cuando desconecta la batería y la vuelve a conectar, es necesario restablecer algunas funciones. Véase **Cambio de la batería de 12 V** (página 245).

Levante la palanca de apertura de la parte trasera de la cubierta para quitarla.

Fusibles y relés

Caja de fusibles de la batería

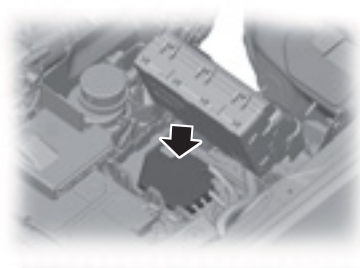

E206158

El vehículo tiene una caja de fusibles primaria ubicada en el compartimiento del motor, debajo de la caja de fusibles de este compartimiento. Esta caja contiene varios fusibles de corriente intensa. Si es necesario reemplazar alguno de estos fusibles de corriente intensa, consulte a un concesionario Ford.

Caja de fusibles del habitáculo del acompañante



E206167

La caja de fusibles está ubicada detrás de la cubierta de acceso en el lado externo de la columna de dirección.

TABLA DE ESPECIFICACIONES DE LOS FUSIBLES

Caja de fusibles del compartimento del motor



PELIGRO: siempre desconecte la batería antes de reemplazar fusibles de corriente intensa.



PELIGRO: para minimizar el riesgo de descarga eléctrica, siempre vuelva a colocar la cubierta de la fusilera antes de reconectar la batería o de cargar los reservorios de fluidos.

La caja de fusibles del compartimento del motor tiene fusibles de alto amperaje que protegen los principales sistemas eléctricos del vehículo contra sobrecargas. Cuando desconecta la batería y la vuelve a conectar, es necesario restablecer algunas funciones. Véase **Cambio de la batería de 12 V** (página 245). Levante las palancas de apertura en la parte trasera de la cubierta para quitarla.

Fusibles y relés

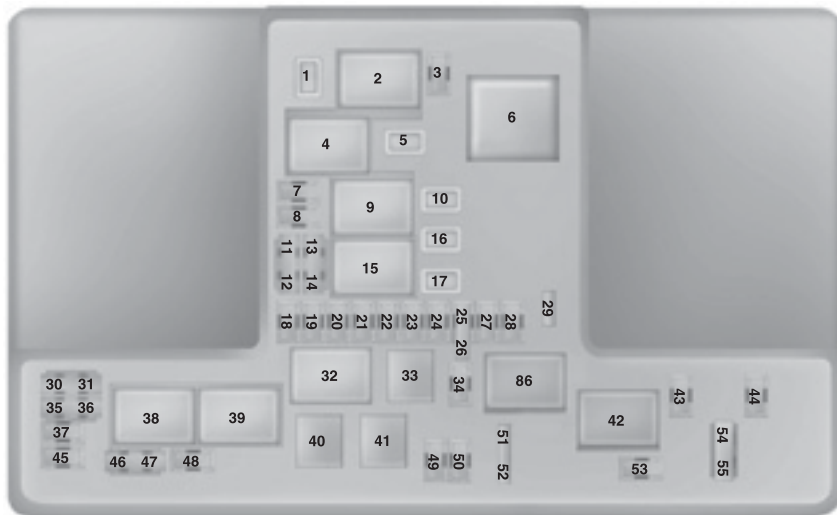

E190797

Número de fusible	Amperaje	Pieza protegida
1	15 A ¹	Sin uso (repuesto).
2	-	Relé del solenoide del motor de arranque.
3	5 A ²	Sensor de lluvia.
4	-	Relé del motor del soplador.
5	20 A ¹	Tomacorriente auxiliar (consola trasera).
6	-	Agua en el relé de calefacción del filtro de combustible (2.0L)
	-	Sin uso (2.2L, 2.5L, 3.2L)
7	20 A ²	Módulo de control del tren motriz.

Fusibles y relés

Número de fusible	Amperaje	Pieza protegida
8	20 A ¹	Módulo de control del tren motriz (2.2L, 3.2L) Válvula del control volumétrico (2.2L, 3.2L) Derivación del enfriador de recirculación de gases de escape (2.0L, 2.2L, 3.2L) Sensor de temperatura y flujo de la masa de aire (2.2L, 3.2L) Múltiple de admisión variable (2.5L) Válvula de purga del recipiente para emisiones evaporativas (2.5L) Sensor de oxígeno calentado (2.5L) Sistema de monitoreo del catalizador (2.5L)
9	-	Relé del módulo de control del tren motriz.
10	20 A ¹	Tomacorriente auxiliar 1
11	15 A ³	Módulo de control del tren motriz (bobinas de encendido) (2.5L) Módulo de la bujía incandescente (2.0L) Sin uso (repuesto) (2.2L, 3.2L)
12	15 A ³	Ventilador, bujías incandescentes (2.2L, 3.2L) Ventilador (2.0L) Accionador de la válvula de derivación del turbocompresor (2.0L) Accionador de descarga (2.0L). Compresor del A/C y válvula de control (2.0L) Bomba del líquido refrigerante (2.0L) Sin uso (repuesto) (2.5L)
13	15 A ³	Inyectores de combustible (calentador) (2.5L) Sin uso (repuesto) (2.0L, 2.2L, 3.2L)
14	15 A ³	Sin uso (repuesto).
15	-	Relé de marcha y arranque.
16	20 A ¹	Tomacorriente auxiliar 2 (encendedor de cigarrillos).
17	20 A ¹	Tomacorriente auxiliar (área de carga trasera).
18	10 A ²	Bobina del relé de la bomba de combustible (2.2L, 3.2L) Módulo de control del tren motriz (alimentación permanente) (2.5L) Sin uso (repuesto) (2.0L)

Fusibles y relés

Número de fusible	Amperaje	Pieza protegida
19	10 A ²	Dirección eléctrica asistida.
20	10 A ²	Interruptor de óptica delantera (nivelado de óptica delantera).
21	15 A ²	Módulo de control de la transmisión (2.0L, 2.2L, 3.2L) Sin uso (repuesto) (2.5L)
22	10 A ²	Embrague del A/C.
23	7,5 A ²	Pantalla de visualización frontal. Cámara trasera de asistencia de estacionamiento Control de velocidad cruceo adaptativo. Módulo de procesamiento de imágenes A (vehículos sin Start/Stop [arranque/parada]) Módulo de calidad del voltaje (vehículos con Start/Stop [arranque/parada])
24	10 A ²	Interruptor de presión del aire acondicionado (gasoil con transmisión manual) (2.2L, 3.2L) Sin uso (repuesto) (2.0L, 2.5L)
25	10 A ³	Sistema antibloqueo de frenos.
26	10 A ³	Sin uso (repuesto).
27	-	Sin uso.
28	10 A ²	Módulo de control del tren motriz.
29	-	Sin uso.
30	-	Sin uso.
31	-	Sin uso.
32	-	Relé de la bomba de combustible.
33	-	Relé del embrague del aire acondicionado.
34	15 A ²	Luz de freno central montada en alto.
35	15 A ²	Módulo de control de la transmisión (2.0L, 2.2L, 3.2L) Sin uso (repuesto) (2.5L)
36	-	Sin uso.

Fusibles y relés

Número de fusible	Amperaje	Pieza protegida
37	10 A ²	Espejo exterior térmico (2.0L) Sin uso (repuesto) (2.2L, 2.5L, 3.2L)
38	-	Relé de los faros delanteros HID (2.0L, 2.2L, 3.2L) Relé del ventilador de refrigeración de baja velocidad (2.5L)
39	-	Relé de potencia del motor de tracción en todas las ruedas (2.0L, 2.2L, 3.2L) Relé de los faros delanteros HID (2.5L)
40	-	Montaje central elevado del relé de luz de freno
41	-	Relé de la bocina.
42	-	Relé n.º 2 del motor de tracción en todas las ruedas (2.0L, 2.2L, 3.2L) Sin uso (2.5L)
43	-	Sin uso.
44	5 A ²	Sin uso (repuesto) (2.0L, 2.2L, 3.2L)
	-	Sin uso (2.5L)
45	10 A ²	Inyectores de combustible (2.5L)
	5 A ²	Agua en la bobina del relé de calefacción del filtro de combustible (2.0L) Sin uso (repuesto) (2.2L, 3.2L)
46	10 A ³	Bobina del relé de la bomba de combustible (2.5L) Sin uso (repuesto) (2.0L, 2.2L, 3.2L)
47	10 A ³	Interruptor del pedal del freno.
48	20 A ²	Bocina.
49	20 A ²	Bloqueo de la columna de la dirección
50	-	Sin uso.
51	-	Sin uso.
52	-	Sin uso.
53	15 A ²	Bloqueo del diferencial trasero.

Fusibles y relés

Número de fusible	Amperaje	Pieza protegida
54	-	Sin uso.
55	-	Sin uso.
86	-	Relé n.º 1 del motor de tracción en todas las ruedas (2.0L, 2.2L, 3.2L) Sin uso (2.5L)

¹ Fusible tipo M.

² Microfusible 2.

³ Microfusible 3.

Nota: *El amperaje del fusible de repuesto puede variar.*

Fusilera: parte inferior

Hay fusibles ubicados en la parte inferior de la caja de fusibles. Para acceder a la parte inferior de la caja de fusibles, haga lo siguiente:

- Levante la parte trasera de la caja de fusibles del soporte.

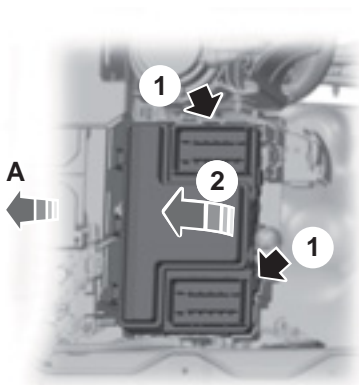

E206171

- Libere los dos pestillos ubicados a ambos lados de la caja de fusibles.

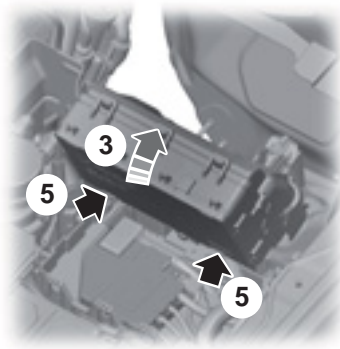

E206174

- Mueva la caja de fusibles hacia la parte trasera del compartimento del motor y gírela.
- Gire la parte trasera de la caja de fusibles para acceder a la parte inferior.
- Libere los dos pestillos para abrir la cubierta de los fusibles.

Fusibles y relés

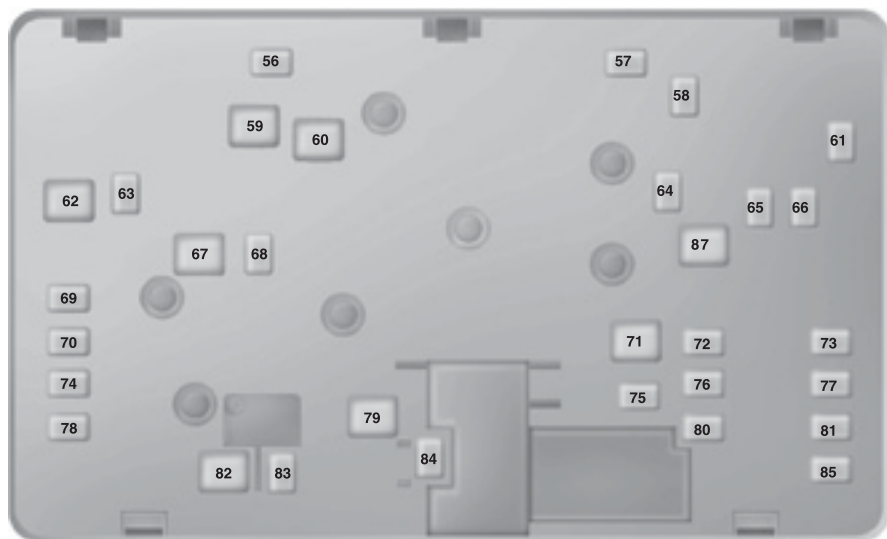

E190798

Número de fusible	Amperaje	Pieza protegida
56	20 A ¹	Luz HID: derecha
57	-	Sin uso.
58	-	Sin uso.
59	25 A ²	Tracción en todas las ruedas (2.0L, 2.2L, 3.2L)
	20 A ²	Luz HID: izquierda (2.5L)
60	30 A ²	Módulo de control de la bomba de combustible.
61	30 A ¹	Sin uso (repuesto) (2.0L, 2.2L, 3.2L)
	-	Sin uso (2.5L)

Fusibles y relés

Número de fusible	Amperaje	Pieza protegida
62	50 A ²	Módulo de control de la carrocería 1 (encendido).
63	30 A ¹	Ventilador de refrigeración de baja velocidad (2.5L)
	20 A ¹	Luz HID: izquierda (2.0L, 2.2L, 3.2L)
64	20 A ¹	Conector del enganche para remolque.
65	20 A ¹	Asientos delanteros calefaccionados (2.0L) Sin uso (repuesto) (2.2L, 3.2L)
	-	Sin uso (2.5L)
66	30 A ¹	Sin uso (repuesto) (2.0L, 2.2L, 3.2L)
	-	Sin uso (2.5L)
67	50 A ²	Módulo de control de la carrocería 2 (encendido).
68	20 A ¹	Descongelar de la luneta.
69	30 A ¹	Sistema antibloqueo de frenos (válvulas).
70	-	Sin uso.
71	50 A ²	Ventilador de refrigeración de alta velocidad (2.5L)
	40 A ²	Agua en el calefactor del filtro de combustible (2.0L)
	-	Sin uso (2.2L, 3.2L)
72	-	Sin uso.
73	30 A ¹	Módulo del remolque.
74	20 A ¹	Asiento eléctrico del conductor.
75	-	Sin uso.

Fusibles y relés

Número de fusible	Amperaje	Pieza protegida
76	-	Sin uso.
77	-	Sin uso.
78	-	Sin uso.
79	40 A ²	Motor del soplador.
80	-	Sin uso.
81	40 A ¹	Inversor (2.0L) Sin uso (repuesto) (2.2L, 2.5L, 3.2L)
82	60 A ²	Sistema antibloqueo de frenos.
83	30 A ¹	Motor del limpiaparabrisas.
84	30 A ¹	Solenoides del motor de arranque.
85	-	Sin uso.
87	40 A ²	Módulo del remolque.

¹ Fusible tipo M.

² Caja de fusibles LPJ.

Nota: El amperaje del fusible de repuesto puede variar.

Cinta fusible montada en la batería



E200936

Fusibles y relés

Número de fusible	Amperaje	Pieza protegida
1	300 A	Alternador (2.0L)
	225 A	Alternador (2.2L, 2.5L, 3.2L)
2	125 A	Dirección eléctrica asistida.

Caja de fusibles de la batería



E206158

Número de fusible	Amperaje	Pieza protegida
1	70 A	Unidad de control de la calefacción (arranque en frío) (2.5L) Módulo de la bujía incandescente (2.0L, 2.2L, 3.2L)
2	125 A	Módulo de control de la carrocería.
3	50 A	Módulo de control de la carrocería.
4	-	Barra colectora a través de la caja de distribución de energía.
5	-	Sin uso.

Caja de fusibles del habitáculo del acompañante

La caja de fusibles está ubicada debajo y afuera de la columna de dirección, detrás de la cubierta de acceso.

Fusibles y relés



E145984

Número de fusible	Amperaje	Pieza protegida
1	-	Sin uso.
2	7,5 A ¹	Sin uso (repuesto).
3	20 A ¹	Pestillo de la puerta del conductor. Relé de desbloqueo del tapón de combustible. Relé de seguro auxiliar doble
4	5 A ¹	Sin uso (repuesto).
5	20 A ¹	Sin uso (repuesto).
6	10 A ²	Sin uso (repuesto).
7	10 A ²	Sin uso (repuesto).
8	10 A ²	Bocina de seguridad. Sin uso (repuesto) (2.0L)
9	10 A ²	Sin uso (repuesto).
10	5 A ²	Sin uso (repuesto).

Fusibles y relés

Número de fusible	Amperaje	Pieza protegida
11	5 A ²	Sensor de movimiento interior.
12	7,5 A ²	Panel de control electrónico. Climatizador.
13	7,5 A ²	Tablero de instrumentos. Módulo de control de la columna de dirección. Conector de enlace de datos.
14	10 A ²	Sin uso (repuesto).
15	10 A ²	Módulo Gateway. Conector de enlace de datos.
16	15 A ¹	Sin uso (repuesto).
17	5 A ²	Alarma con batería de respaldo.
18	5 A ²	Interruptor de encendido. Botón de encendido.
19	7,5 A ²	Sin uso (repuesto).
20	7,5 A ²	Sin uso (repuesto).
21	5 A ²	Sensor de humedad y de la temperatura del vehículo.
22	5 A ²	Sin uso (repuesto).
23	10 A ¹	Interruptor para trabar la puerta. Interruptor de ventanilla de la puerta del conductor (Descenso y ascenso de un sólo toque en todas las puertas). Inversor (2.0L)
24	20 A ¹	Sistema de cierre centralizado.
25	30 A ¹	Módulo de control de la puerta del conductor (Ventanilla eléctrica - Descenso y ascenso de un sólo toque en todas las puertas). Memoria del interruptor de ventanilla eléctrica de la puerta del conductor (Descenso y ascenso de un sólo toque en la puerta del conductor).

Fusibles y relés

Número de fusible	Amperaje	Pieza protegida
26	30 A ¹	Módulo de control de la puerta del acompañante (ventanilla eléctrica) (Descenso y ascenso de un sólo toque). Sin uso (repuesto) (2.0L)
27	30 A ¹	Sin uso (repuesto).
28	20 A ¹	Sin uso (repuesto).
29	30 A ¹	Módulo de control de la puerta trasera izquierda (ventanilla eléctrica) (Descenso y ascenso de un solo toque) Sin uso (repuesto) (2.0L)
30	30 A ¹	Módulo de control de la puerta trasera derecha (ventanilla eléctrica) (Descenso y ascenso de un solo toque) Sin uso (repuesto) (2.0L)
31	15 A ¹	SYNC III.
32	10 A ¹	Módulo del transceptor de la radio. SYNC I. Módulo del sistema de posicionamiento global. Pantalla multifunción. Acceso a distancia de la puerta.
33	20 A ¹	Unidad de audio.
34	30 A ¹	Relé de marcha y arranque.
35	5 A ¹	Módulo de control del sistema de protección.
36	15 A ¹	Espejo interior de atenuación automática. Interruptor de control de ajuste del espejo

Fusibles y relés

Número de fusible	Amperaje	Pieza protegida
37	15 A ¹	Sin uso (repuesto).
38	30 A ³	Alzacristales eléctricos (sin módulo de control de puerta) (descenso y ascenso de un solo toque en la puerta del conductor únicamente).

¹ Microfusible 2.

² Microfusible 3.

³ Fusible PTC.

Nota: El amperaje del fusible de repuesto puede variar.

CAMBIO DE FUSIBLES

Fusibles



PELIGRO: Reemplace siempre un fusible por otro que tenga el amperaje especificado. Si utiliza un fusible con un amperaje superior, puede causar daños graves al cableado y podría provocar un incendio.



E217331

Si los componentes eléctricos del vehículo no funcionan, es posible que se haya quemado un fusible. Los fusibles quemados se identifican por la presencia de un cable cortado en su interior. Revise los fusibles adecuados antes de reemplazar cualquier componente eléctrico.

Fusibles y relés

Tipos de fusibles

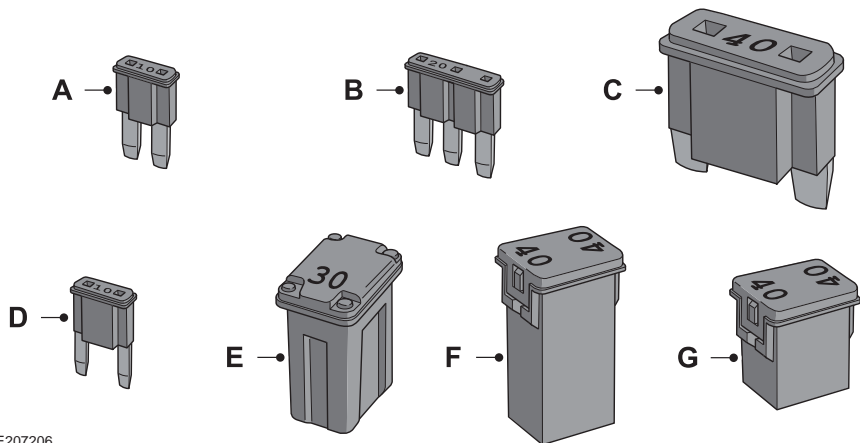

E207206

Rótulo	Tipo de fusible
A	Micro 2
B	Micro 3
C	Maxi
D	Mini
E	Caja M
F	Caja J
G	Caja J de bajo perfil

INFORMACIÓN GENERAL



PELIGRO: No trabaje en un motor caliente.



PELIGRO: Apague el encendido y accione el freno de mano.



PELIGRO: No toque los componentes del sistema de encendido electrónico después de haber girado el encendido a ON (encendido) o cuando el motor está funcionando. El sistema funciona con voltaje alto. Si no sigue esta advertencia, se podrían producir lesiones personales graves o la muerte.



PELIGRO: Mantenga sus manos y su ropa lejos del ventilador de enfriamiento del motor.

En ciertas condiciones, el ventilador de enfriamiento del motor puede continuar funcionando durante varios minutos luego de apagar el motor del vehículo.

Asegúrese de ajustar los tapones de llenado de manera segura después de realizar inspecciones de mantenimiento.

Le recomendamos realizar las siguientes verificaciones.

Revise diariamente

- Luces exteriores.
- Luces interiores.
- Luces e indicadores de advertencia.

Revise al reabastecerse de combustible

- Nivel del líquido lavaparabrisas. Véase **Comprobación del fluido del lavaparabrisas** (página 242).
- Presiones de los neumáticos. Véase **Especificaciones técnicas** (página 279).
- Estado de los neumáticos. Véase **Llantas y neumáticos** (página 260).

Revise mensualmente

- Nivel de aceite del motor. Véase **Comprobación del aceite de motor** (página 239).
- Nivel del líquido refrigerante del motor. Véase **Comprobación del líquido refrigerante de motor** (página 240).
- Nivel del líquido para frenos. Véase **Comprobación del líquido de frenos y embrague** (página 241).
- Filtro de combustible diésel. Véase **Separador de agua del filtro de combustible - Vaciado** (página 243).
- Fugas en tubos, mangueras y depósitos.
- Funcionamiento del aire acondicionado.
- Funcionamiento del freno de estacionamiento.
- Funcionamiento de la bocina.
- Ajuste de las tuercas de rueda. Véase **Especificaciones técnicas** (página 279).

APERTURA Y CIERRE DEL CAPÓ

Apertura del capó



E206129

1. Tire de la palanca de apertura del capó. Véase **Cuadro de instrumentos** (página 15).

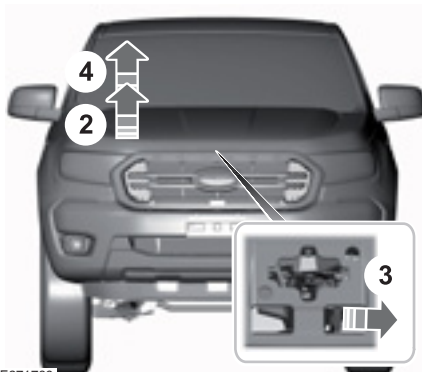

E271769

2. Levante ligeramente el capó.
3. En los vehículos con volante a la izquierda, mueva el pestillo hacia la izquierda. En los vehículos con volante a la derecha, mueva el pestillo a la derecha.
4. Abra el capó.



E201861

5. La varilla de sujeción se apoya automáticamente en el capó.

Cierre del capó

1. Baje el capó y déjelo caer por su propio peso.
2. Si es necesario, ejerza fuerza hacia abajo en el borde superior del capó antes de que encastre en el enganche, para que quede completamente cerrado.

Nota: Asegúrese de que el capó esté correctamente cerrado.

Mantenimiento

BAJO EL CAPÓ - VISTA DE CONJUNTO - 2.0L DIESEL

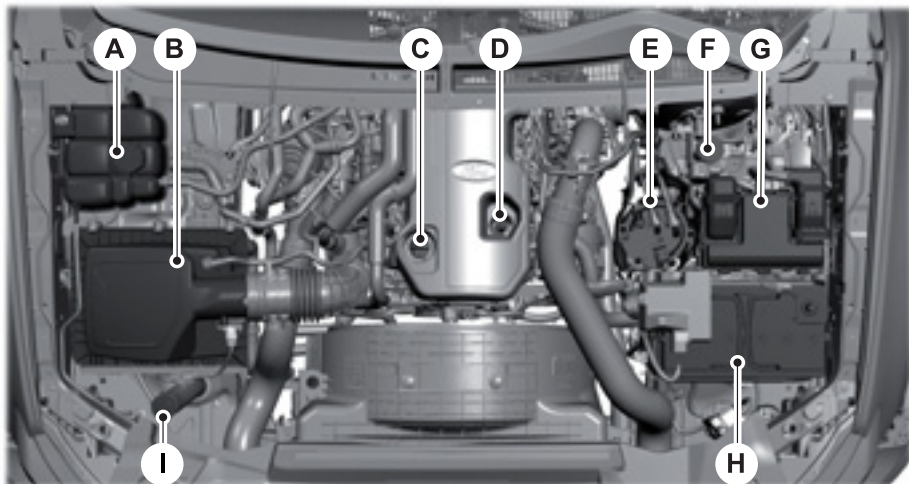

E266111

- A Depósito del líquido refrigerante del motor. Véase **Comprobación del líquido refrigerante de motor** (página 240).
- B Filtro de aire.
- C Tapón de llenado de aceite del motor. Véase **Comprobación del aceite de motor** (página 239).
- D Varilla indicadora del nivel de aceite del motor. Véase **Varilla indicadora de nivel de aceite** (página 238).
- E Colector de agua del filtro de combustible. Véase **Separador de agua del filtro de combustible - Vaciado** (página 242).
- F Depósito del líquido de frenos. Véase **Comprobación del líquido de frenos y embrague** (página 241).
- G Caja de fusibles del compartimento del motor. Véase **Fusibles y relés** (página 216).
- H Conexión de la batería. Véase **Arranque con cables de emergencia** (página 212).
- I Líquido del limpiaparabrisas. Véase **Comprobación del fluido del lavaparabrisas** (página 242).

Mantenimiento

BAJO EL CAPÓ - VISTA DE CONJUNTO - 2.2L DIESEL

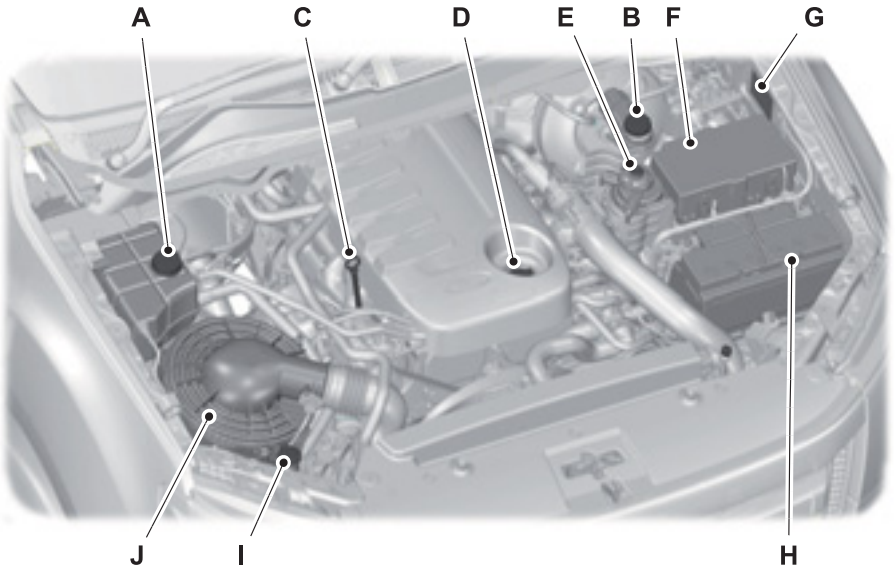

E265477

- A Tapón del depósito del líquido refrigerante del motor. Véase **Comprobación del líquido refrigerante de motor** (página 240).
- B Tapón del depósito del líquido de frenos y embrague. Véase **Comprobación del líquido de frenos y embrague** (página 241).
- C Varilla indicadora del nivel de aceite del motor. Véase **Varilla indicadora de nivel de aceite** (página 238).
- D Tapón de llenado de aceite del motor. Véase **Comprobación del aceite de motor** (página 239).
- E Colector de agua del filtro de combustible. Véase **Separador de agua del filtro de combustible - Vaciado** (página 243).
- F Caja de conexiones del motor. Véase **Fusibles y relés** (página 216).
- G Patente de identificación del vehículo. Véase **Capacidades y especificaciones** (página 280).
- H Batería. Véase **Mantenimiento** (página 232).

Mantenimiento

- I Tapón del depósito del líquido limpiaparabrisas. Véase **Comprobación del fluido del lavaparabrisas** (página 242).
- J Filtro de aire.

BAJO EL CAPÓ - VISTA DE CONJUNTO - 2.5L

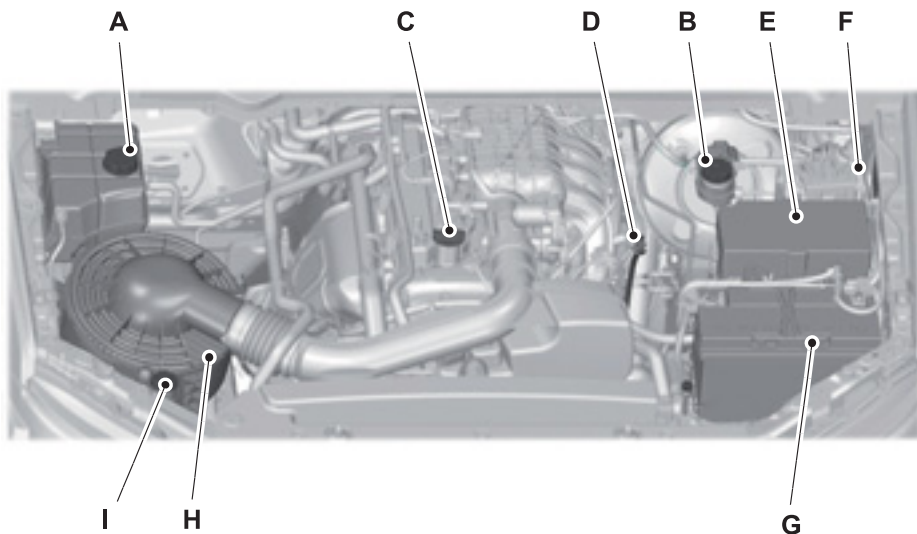

E301109

- A Tapa del depósito de refrigerante del motor. Véase **Comprobación del líquido refrigerante de motor** (página 240).
- B Tapa del depósito de líquido de frenos y embrague. Véase **Comprobación del líquido de frenos y embrague** (página 241).
- C Tapón de llenado de aceite del motor*. Véase **Comprobación del aceite de motor** (página 239).
- D Varilla indicadora del nivel del aceite del motor*. Véase **Varilla indicadora de nivel de aceite** (página 239). Véase **Varilla indicadora de nivel de aceite** (página 238).

Mantenimiento

- E Caja de conexiones del motor. Véase **Fusibles y relés** (página 216).
- F Patente de identificación del vehículo. Véase **Capacidades y especificaciones** (página 280).
- G Batería. Véase **Mantenimiento** (página 232).
- H Filtro de aire.
- I Tapa del depósito de líquido limpiaparabrisas. Véase **Comprobación del fluido del lavaparabrisas** (página 242).

* Los tapones de llenado y la varilla indicadora del nivel de aceite del motor son de color para poder identificarlos fácilmente.

BAJO EL CAPÓ - VISTA DE CONJUNTO - 3.2L DIESEL

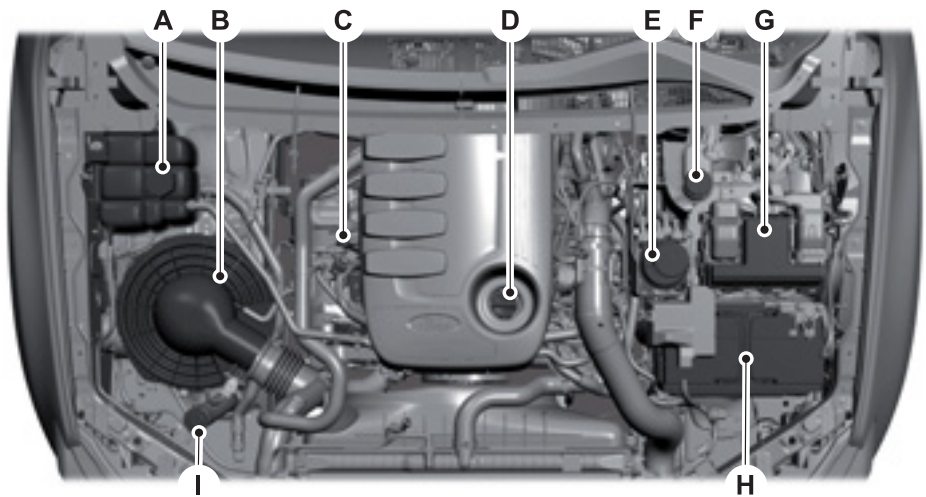

E266432

- A Tapón del depósito del líquido refrigerante del motor. Véase **Comprobación del líquido refrigerante de motor** (página 240).
- B Filtro de aire.
- C Varilla indicadora del nivel del aceite del motor¹. Véase **Varilla indicadora de nivel de aceite** (página 238).

Mantenimiento

- D Tapón de llenado de aceite del motor¹. Véase **Comprobación del aceite de motor** (página 239).
- E Colector de agua del filtro de combustible. Véase **Separador de agua del filtro de combustible - Vaciado** (página 242).
- F Tapón del depósito del líquido de frenos y embrague. Véase **Comprobación del líquido de frenos y embrague** (página 241).
- G Caja de conexiones del motor. Véase **Fusibles y relés** (página 216).
- H Batería. Véase **Mantenimiento** (página 232).
- I Tapón del depósito del líquido limpiaparabrisas. Véase **Comprobación del fluido del lavaparabrisas** (página 242).

¹ Los tapones de llenado y la varilla indicadora del nivel de aceite del motor son de color para poder identificarlos fácilmente.

VARILLA INDICADORA DE NIVEL DE ACEITE - 2.0L DIESEL

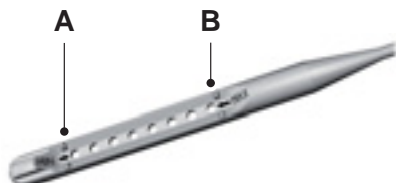

E226469

- A Mínimo.
- B Máximo.

VARILLA INDICADORA DE NIVEL DE ACEITE - 2.2L DIESEL/3.2L DIESEL

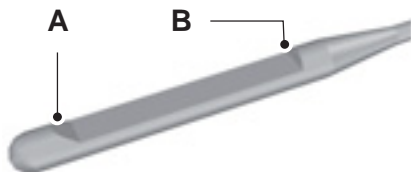

E71362

- A Mínimo.
- B Máximo.

Mantenimiento

VARILLA INDICADORA DE NIVEL DE ACEITE - 2.5L

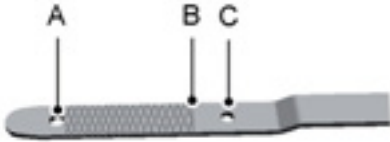

E225040

- A Mínimo.
- B Nivel de llenado.
- C Máximo.

COMPROBACIÓN DEL ACEITE DE MOTOR

1. Asegúrese de que el vehículo esté sobre una superficie horizontal.
2. Apague el motor y espere 10 minutos para que el aceite se escurra hacia el cárter de aceite.
3. Quite la varilla indicadora de nivel y límpiela con un trapo limpio sin pelusas. Vuelva a colocar la varilla indicadora de nivel y quítela nuevamente para revisar el nivel del aceite.

Si el nivel de aceite se encuentra en la marca de nivel mínimo, agregue aceite de inmediato. Véase **Capacidades y especificaciones** (página 295).

Nota: Revise el nivel del aceite antes de arrancar el motor.

Nota: Asegúrese de que el nivel de aceite esté entre las marcas de nivel mínimo y máximo.

Nota: No utilice aditivos para aceite ni otros tratamientos para motor. En ciertas condiciones, podrían dañar el motor.

Nota: El consumo de aceite de los motores nuevos alcanza su nivel normal después de aproximadamente 5.000 km.

Reposición de aceite

 **PELIGRO:** No agregue aceite de motor cuando el motor está caliente. Si no sigue estas instrucciones, se podrían producir lesiones personales.

 **PELIGRO:** No quite el tapón de llenado con el motor en marcha.

1. Quite el tapón de llenado.
2. Agregue aceite que cumpla con las especificaciones de Ford. Véase **Capacidades y especificaciones** (página 295).
3. Vuelva a colocar el tapón de llenado. Gírelo hasta que sienta una resistencia considerable.

Nota: No agregue aceite por encima de la marca de nivel máximo. Los niveles de aceite que estén por encima de la marca de nivel máximo podrían dañar al motor.

Nota: Limpie cualquier salpicadura con un paño absorbente de inmediato.

Mantenimiento

COMPROBACIÓN DEL LÍQUIDO REFRIGERANTE DE MOTOR



PELIGRO: No deseche el líquido refrigerante del motor con la basura doméstica ni en la red pública de desagües cloacales. Use una instalación de desecho de residuos autorizada.



PELIGRO: No coloque líquido refrigerante de motor en el contenedor de líquido limpiaparabrisas. Si se rocía líquido refrigerante de motor en el parabrisas, eso puede dificultar ver a través del parabrisas.



E206128

Asegúrese de que el nivel del líquido refrigerante esté entre las marcas **MIN** y **MAX** en el depósito del líquido refrigerante. Si el nivel está en la marca MIN o debajo de ésta, agregue líquido refrigerante de inmediato.

Mantenga la concentración del líquido refrigerante entre 48 % y 50 %, que equivale a un punto de congelación entre -29°C y -34°C.

Nota: Asegúrese de que el vehículo esté sobre una superficie horizontal.

Nota: El líquido refrigerante se expande cuando está caliente. Es posible que el nivel supere la marca **MAX**.

Nota: No utilice parches contra fugas, selladores para el sistema de refrigeración o aditivos, ya que pueden causar daños en los sistemas de calefacción o refrigeración del motor.

Reposición de líquido refrigerante del motor



PELIGRO: No quite el tapón del depósito del líquido refrigerante mientras el motor está caliente o en funcionamiento.



PELIGRO: Sólo añada líquido refrigerante cuando el motor esté frío. Si el motor está caliente, espere 10 minutos hasta que se enfríe.



PELIGRO: Evite el contacto del líquido refrigerante con la piel o los ojos. Si se produce el contacto, enjuague las áreas afectadas con abundante agua de inmediato y consulte a su médico.



PELIGRO: El líquido refrigerante sin diluir es inflamable y puede encenderse si se derrama sobre un escape caliente.



PELIGRO: No mezcle diferentes colores o tipos de líquidos refrigerantes en su vehículo.

Ford no recomienda el uso de líquido refrigerante de motor reciclado, ya que aún no se encuentra disponible un proceso de reciclado aprobado por Ford.

Mantenimiento

Nota: Agregue una mezcla cuya disolución sea 50 % de anticongelante y 50 % de agua o un líquido refrigerante previamente diluido que cumpla con las especificaciones adecuadas.

Nota: Use líquidos refrigerantes que cumplan con las especificaciones o los requisitos determinados. El uso de otros líquidos refrigerantes puede ocasionar daños que no están cubiertos por la garantía del vehículo. Véase **Capacidades y especificaciones** (página 280).

Para rellenar el nivel del líquido refrigerante, siga los pasos a continuación:

1. Desenrosque el tapón **LENTAMENTE**. La presión irá cediendo a medida que desenrosque el tapón.
2. Agregue líquido refrigerante de motor hasta la marca MAX; no la rebase.
3. Vuelva a colocar el tapón de llenado. Gire hacia la derecha hasta que sienta un clic fuerte.

Nota: En caso de emergencia, puede agregar agua sin líquido refrigerante de motor para poder llegar hasta un taller mecánico.

Nota: El uso prolongado de una disolución incorrecta del líquido refrigerante puede provocar daños al motor, como corrosión, sobrecalentamiento o congelamiento.

Nota: El tapón de llenado del sistema de enfriamiento se debe controlar y limpiar regularmente. Debe reemplazar el tapón si hay evidencias de deterioro del sellado.

COMPROBACIÓN DEL LÍQUIDO DE FRENOS Y EMBRAGUE



PELIGRO: El uso de otros líquidos de frenos que no sean los recomendados podría disminuir la eficacia de los frenos y no cumplir con los estándares de rendimiento de Ford.



PELIGRO: Evite que le caiga fluido en la piel o en los ojos. Si se produce el contacto, enjuague las áreas afectadas con abundante agua de inmediato y consulte a su médico.



PELIGRO: Limpie el tapón de llenado antes de quitarlo. Utilice solo líquidos que cumplan con las especificaciones de Ford y que sean de un contenedor sellado.

Nota: Mantenga el líquido de frenos limpio y sin impurezas. La contaminación con polvo, agua, productos del petróleo u otros materiales puede provocar daños o fallas en el sistema de frenos.

Nota: El mismo depósito abastece a los sistemas de frenos y embrague.

El nivel de líquido descenderá lentamente a medida que los frenos se desgasten y aumentará cuando se reemplacen las piezas de freno.

Los niveles de líquido entre las líneas MIN y MAX se encuentran en el rango de funcionamiento normal; no se necesita agregar líquido.

Si los niveles de líquido están fuera del rango de funcionamiento normal, puede comprometer el rendimiento del sistema; solicite un mantenimiento en un Concesionario Ford inmediatamente.

Mantenimiento

Rellene con un líquido que cumpla con las especificaciones de Ford. Véase

Capacidades y especificaciones (página 295).

COMPROBACIÓN DEL FLUIDO DE LA DIRECCIÓN ASISTIDA

Su vehículo está equipado con un sistema de dirección asistida eléctrica (EPAS). No existe un depósito de líquido para revisar o llenar.

COMPROBACIÓN DEL FLUIDO DEL LAVAPARABRISAS

Llene el depósito de líquido limpiaparabrisas cuando el indicador del nivel del líquido limpiaparabrisas esté encendido. Véase **Indicadores y luces de advertencia** (página 71).

Al agregar líquido, use una mezcla de líquido limpiaparabrisas y agua para ayudar a evitar que se congele a bajas temperaturas y para mejorar la capacidad de limpieza.

SEPARADOR DE AGUA DEL FILTRO DE COMBUSTIBLE - VACIADO - 2.0L DIESEL



PELIGRO: No deseche el combustible con la basura doméstica ni en la red pública de desagües cloacales. Use una instalación de desecho de residuos autorizada.

Nota: Sólo agregue combustible que cumpla las especificaciones de Ford. Véase **Calidad del combustible** (página 132).

Nota: La bomba del tanque se apaga después de aproximadamente 20 segundos.



E269184

Ubicación de componentes: Véase **Bajo el capó - Vista de conjunto** (página 234).

1. Gire el encendido a OFF.
2. Quite el conector rápido de la llave de drenaje de agua.
3. Coloque un tubo en la llave de drenaje y el extremo del tubo en un recipiente apropiado.
4. Active el encendido durante 4 x 20 segundos para activar la bomba del tanque.
5. Permita que el agua drene.
6. Gire el encendido a OFF.
7. Quite el tubo del tapón de drenado.
8. Instale el conector rápido nuevamente en la llave de drenaje.
9. Arranque el motor.

Mantenimiento

10. Revise que no haya filtraciones.

Nota: La luz del indicador de agua en combustible se apaga luego de unos segundos, con el motor en funcionamiento.

SEPARADOR DE AGUA DEL FILTRO DE COMBUSTIBLE - VACIADO - 2.2L DIESEL/3.2L DIESEL



PELIGRO: No deseche el combustible con la basura doméstica ni en la red pública de desagües cloacales. Use una instalación de desecho de residuos autorizada.

Nota: Sólo agregue combustible que cumpla las especificaciones de Ford. Véase **Calidad del combustible** (página 132).

Nota: La bomba del tanque se apagará automáticamente después de 40 segundos, aproximadamente.

Tipo 1

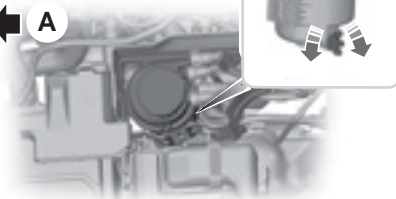

A Delantera del vehículo

Tipo 2

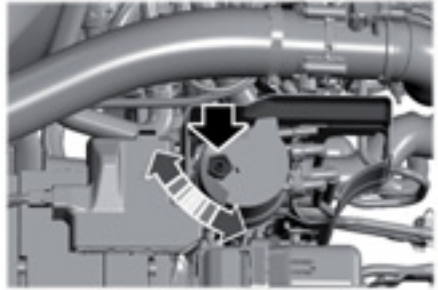

Ubicación de componentes: Véase **Bajo el capó - Vista de conjunto** (página 234).

1. Gire el encendido a OFF (apagado).
2. Coloque un tubo en el tapón de drenado (ubicado en la parte superior o inferior, dependiendo del tipo de filtro) y coloque el extremo del tubo en un contenedor apropiado.
3. Active el encendido para activar la bomba del tanque.
4. Afloje el tapón de drenado hasta que el líquido empiece a fluir. Use una herramienta adecuada para aflojar el tapón.
5. Permita que el agua drene.
6. Gire el encendido a OFF (apagado).
7. Ajuste el tapón de drenado hasta que sienta una resistencia considerable.
8. Quite el tubo del tapón de drenado.
9. Ponga en marcha el motor.
10. Revise que no haya filtraciones.

Contacte a su Concesionario Ford si tiene alguna duda o problema.

Nota: La luz del indicador de agua en combustible se apagará luego de aproximadamente 2 segundos, con el motor en funcionamiento.

CARGA DE LA BATERÍA DE 12 V

Sistema de administración de la batería (Si está equipado)

El sistema de administración de la batería controla las condiciones de esta y toma medidas para extender su vida útil. Si se detecta una descarga excesiva de la batería, el sistema desactivará temporalmente algunas funciones eléctricas para proteger la batería. Los accesorios eléctricos que se verán afectados pueden ser el descongelador trasero, los asientos refrigerados o calefaccionados, el ventilador del climatizador, el volante de dirección calefaccionado y el sistema de audio y de navegación, entre otros. Se mostrará un mensaje en la pantalla de información para avisar al conductor que se activaron las medidas de protección de la batería. Estos mensajes sólo notifican que está ocurriendo una acción, no indican que haya un problema eléctrico o que sea necesario cambiar la batería.

Instalación de accesorios eléctricos

Nota: Para cargar y reemplazar la batería, se debe reiniciar la ventanilla eléctrica del conductor. Véase **Ventanillas y espejos retrovisores** (página 62).

Para garantizar el funcionamiento correcto del sistema de administración de la batería, no debe haber ningún dispositivo eléctrico añadido al vehículo que conecte la conexión a masa directamente al polo negativo de la batería.

Si se realiza una conexión en el terminal negativo de la batería, se podrían generar mediciones imprecisas del estado de la batería y el sistema podría funcionar mal.

Cuando se requiere el reemplazo de una batería, debe usar únicamente una batería de repuesto recomendada que coincida con los requisitos eléctricos del vehículo.

Luego de reemplazar la batería, o en algunos casos después de cargarla con el cargador externo, el sistema de administración requiere ocho horas de tiempo de inactividad (sin llave y con las puertas cerradas) para volver a aprender el nuevo estado de carga de la batería. Antes de volver a aprender el estado de carga, es posible que el sistema de administración de la batería desactive las funciones eléctricas antes de lo normal (para proteger la batería).

Mantenimiento

CAMBIO DE LA BATERÍA DE 12 V



PELIGRO: Debe reemplazar la batería por una de exactamente la misma especificación.

Batería principal

Nota: En algunos casos, deberá reprogramar el sistema de audio usando el código de acceso.

La batería se encuentra en el compartimento del motor. Véase

Mantenimiento (página 232).

COMPROBACIÓN DE LAS ESCOBILLAS DEL LIMPIAPARABRISAS

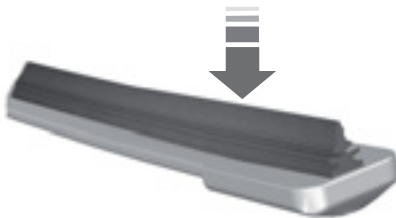

E226714

Pase la punta de los dedos por el borde de la escobilla para comprobar la aspereza.

Limpie las escobillas del limpiaparabrisas con líquido lavaparabrisas o agua y con una esponja o un paño suave.

CAMBIO DE LAS ESCOBILLAS DE LOS LIMPIAPARABRISAS

Cambio de las escobillas del limpiaparabrisas

Nota: Las escobillas de los limpiaparabrisas tienen longitudes diferentes.

Nota: Si instala escobillas del limpiaparabrisas de longitud incorrecta, es posible que se toquen y dañen el sistema del limpiaparabrisas.



E170913

1. Separe la escobilla del limpiaparabrisas y el brazo del vidrio.



1

E72899

2. Mantenga presionado el botón de bloqueo.
3. Quite la escobilla del limpiaparabrisas.
4. Instale siguiendo el procedimiento de desmontaje en orden inverso.

Nota: Asegúrese de que la escobilla del limpiaparabrisas quede trabada en su lugar.

Mantenimiento

CAMBIO DE LÁMPARAS

Reemplazo de las lámparas de las ópticas delanteras

Nota: No toque el vidrio de la lámpara.

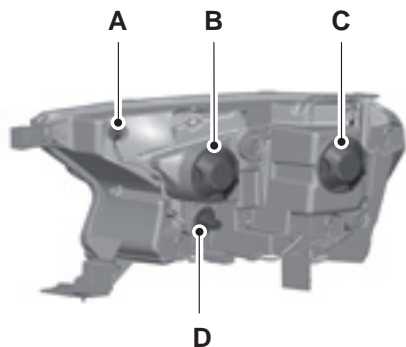

E205822

Conjunto de ópticas delanteras:

- A. Lámpara delantera de la luz de estacionamiento
- B. Lámpara de la luz alta/Lámpara de la luz de circulación diurna
- C. Lámpara de la luz baja delantera
- D. Lámpara del indicador de dirección

Reemplazo de la lámpara de la luz alta

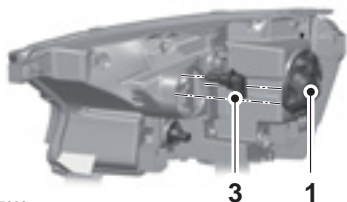

E205833

1. Quite cuidadosamente la cubierta.
2. Desconecte el conector eléctrico.
3. Gire la lámpara hacia la izquierda y quítela.
4. Instale la lámpara nueva en orden inverso.

Reemplazo de la lámpara de la luz baja

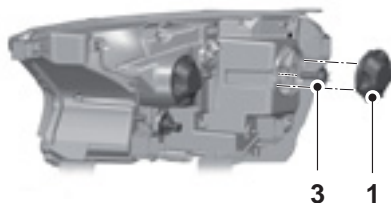

E205825

1. Quite cuidadosamente la cubierta.
2. Desconecte el conector eléctrico.
3. Para retirar la lámpara del conjunto de ópticas delanteras, gírela hacia la izquierda y retírela de una vez.¹
4. Suelte el resorte del sujetador y retire la lámpara del conjunto de ópticas delanteras de una vez.²

¹ - Conjunto de ópticas delanteras de tipo proyector.

² - Conjunto de ópticas delanteras de tipo reflector.

Ópticas delanteras de descarga de alta intensidad

Estas lámparas funcionan con alto voltaje. En caso de que fallen, consulte a un concesionario Ford.

Mantenimiento

Reemplazo de la lámpara de la luz de estacionamiento delantera

1. Gire el portalámparas hacia la izquierda y retírelo.
2. Retire la lámpara en línea recta para desmontarla.
3. Instale la lámpara nueva en orden inverso.

Reemplazo de la lámpara del indicador de dirección

1. Gire el portalámparas hacia la izquierda y retírelo.
2. Presione el foco y gírelo hacia la izquierda para retirarlo.
3. Instale la lámpara nueva en orden inverso.

Luz intermitente lateral

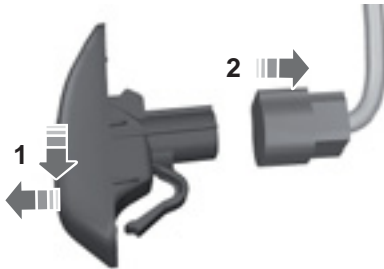

E133682

1. Deslice los lentes hacia la parte trasera y retírelos.
2. Desconecte el conector eléctrico.

Lámpara de enfoque e indicador lateral de dirección (Si está equipado)

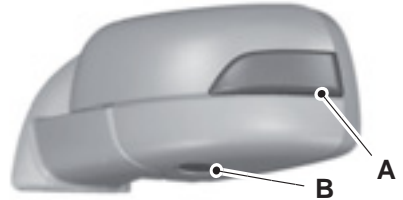

E133683

- A Luces de giro laterales.
B Lámpara de enfoque

Nota: Estas lámparas no se pueden reparar. Si no funcionan, diríjase a un Concesionario Ford.

Faros antiniebla delanteros



E205847

1. Retire los tornillos.
2. Para llegar a la lámpara, acceda a la parte trasera del paragolpe.
3. Desconecte el conector eléctrico.

Mantenimiento



E205849

4. Gire el portalámparas hacia la izquierda y retírelo.

Nota: No se puede separar la lámpara del portalámparas.

Luces traseras

Tipo 1

Luces traseras, de freno, de marcha atrás e indicadores de dirección

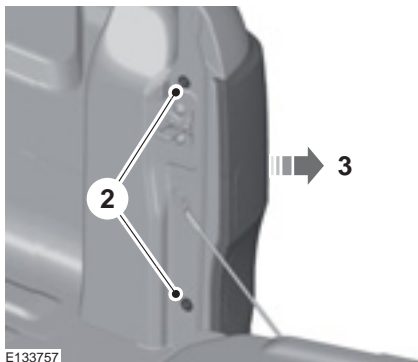

E133757

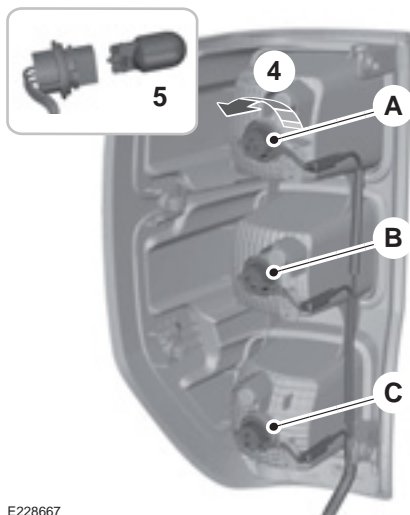

E228667

- A Luces de freno y luces traseras.
- B Luz de giro trasera
- C Luz de marcha atrás

1. Levante la manija de la compuerta manual para soltar la compuerta.
2. Retire los tornillos.
3. Use una herramienta adecuada, por ejemplo un destornillador, para retirar con cuidado la lámpara.
4. Gire el portalámparas hacia la izquierda y retírelo.
5. Retire la lámpara.

Mantenimiento

Tipo 2

Luces traseras, de freno, de marcha atrás e indicadores de dirección

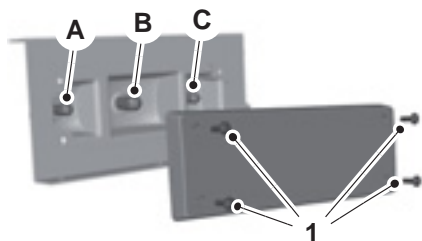

E133685

- A Luz de giro trasera
- B Luces de freno y luces traseras.
- C Luz de marcha atrás

1. Retire los tornillos.
2. Retire el lente de la luz.
3. Retire la lámpara.

Luz de la patente

Tipo 1

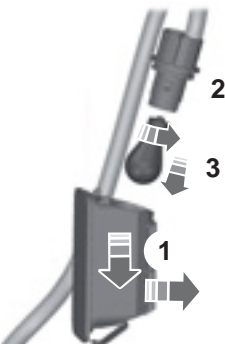

E133686

1. Use una herramienta adecuada, por ejemplo un destornillador, para retirar con cuidado la lámpara.
2. Gire el alojamiento hacia la izquierda para desbloquear la posición.
3. Retire la lámpara.

Tipo 2



E133687

1. Retire los tornillos.
2. Retire el lente de la luz.
3. Retire la lámpara.

Luz de freno montada en alto central

Tipo 1

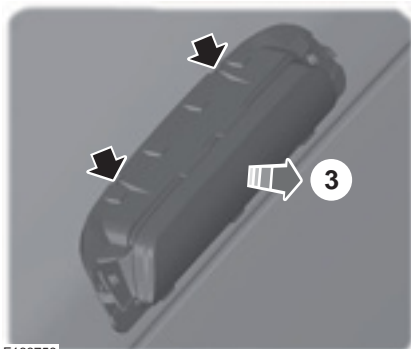

E133756

Mantenimiento

1. Retire el lente de la luz.
2. Retire los tornillos.
3. Quite cuidadosamente la luz.

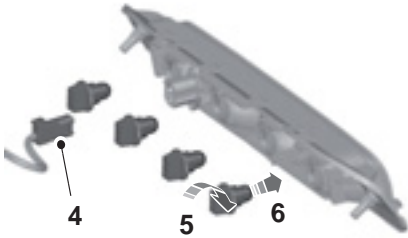

E133755

4. Desconecte el conector eléctrico.
5. Gire el portalámparas 45° hacia la izquierda y retírelo.
6. Retire la lámpara.

Tipo 2

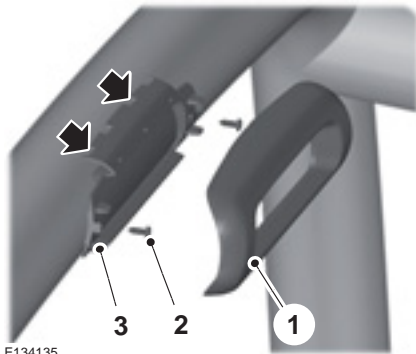

E134135

1. Retire el lente de la luz.
2. Retire los tornillos.

3. Quite cuidadosamente la luz.

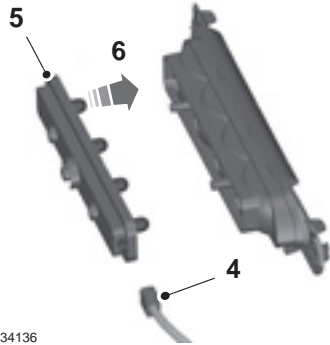

E134136

4. Desconecte el conector eléctrico.
5. Retire el portalámparas en línea recta para desmontarlo.
6. Retire la lámpara.

Cuidados del vehículo

LIMPIEZA DEL EXTERIOR DEL VEHÍCULO

Lave su vehículo de manera regular con agua fría o tibia y con detergente para autos de pH neutro.

- No utilice detergentes o jabones fuertes de uso doméstico, como por ejemplo detergente para lavar vajilla o líquido para lavar la ropa. Estos productos pueden desteñir y manchar las superficies pintadas.
- No lave su vehículo si está caliente al tacto o durante la exposición directa o intensa a la luz del sol.
- Utilice una gamuza o un paño de toalla suave para secar el vehículo y quitar las manchas de agua.
- Elimine de inmediato los derrames de combustible, los excrementos de aves, los restos de insectos y el alquitrán de la carretera. Esto puede dañar la pintura o el revestimiento de su vehículo con el tiempo.
- Antes llevar el vehículo a un lavadero de autos, retire todos los accesorios externos, como por ejemplo las antenas.
- Cuando coloque AdBlue®, quite de inmediato todos los residuos que se encuentren en las superficies pintadas.

Nota: Las lociones de bronceado y los repelentes de insectos pueden dañar las superficies pintadas. Si estas sustancias entran en contacto con el vehículo, lave la parte afectada tan pronto como sea posible.

Nota: si acude a un lavadero de autos con un ciclo de encerado, asegúrese de eliminar la cera del parabrisas y de las escobillas del limpiaparabrisas.

Nota: Antes de acudir a un lavadero de autos, verifique que sea adecuado para su vehículo.

Nota: algunos lavaderos de autos utilizan agua a una presión elevada. Por este motivo, pueden entrar al vehículo gotas de agua y dañar algunas partes de su vehículo.

Nota: Antes de ir a un lavadero de autos automático, retire la antena.

Nota: Apague el soplador del motor para evitar que se contamine el filtro de aire del habitáculo.

Recomendamos que lave su vehículo con una esponja y agua tibia con detergente para autos.

Limpieza de las ópticas delanteras

Nota: No raspe las luces delanteras.

Nota: No use productos abrasivos ni solventes a base de alcohol o químicos para limpiar las luces delanteras.

Nota: no limpie las ópticas delanteras cuando estén secas.

Limpieza de la luneta

Nota: No raspe el interior de la luneta.

Nota: No use productos abrasivos ni solventes a base de alcohol o químicos para limpiar el interior de la luneta.

Limpie el interior de la luneta con un paño suave sin pelusas y un limpiador no abrasivo.

Limpieza de las molduras cromadas (Si está equipado)

Nota: no use productos abrasivos ni solventes químicos. Utilice agua con jabón.

Nota: no aplique productos de limpieza en superficies calientes y tampoco deje el producto de limpieza en superficies cromadas durante un período que supere lo recomendado.

Cuidados del vehículo

Nota: *los limpiadores para uso industrial (servicio pesado) o los productos químicos de limpieza pueden producir daños con el tiempo.*

Limpieza de franjas o gráficos (Si está equipado)

Se recomienda lavar el vehículo a mano; sin embargo, el lavado a presión puede utilizarse en las siguientes condiciones:

- si no usa agua a una presión superior a 2.000 psi;
- si no usa agua a una temperatura superior a 82°C;
- si usa un rociador con un ángulo de rocío amplio de 40°;
- si mantiene la boquilla a 305 mm de distancia y en un ángulo de 90° con respecto a la superficie de su vehículo.

Nota: *si sostiene la boquilla de la lavadora a presión en un ángulo con respecto a la superficie de su vehículo, puede dañar los gráficos y provocar que los bordes se despeguen de la superficie del vehículo.*

Preservación de la pintura de la carrocería

Quite con frecuencia las partículas, tales como el excremento de los pájaros, la savia de los árboles, los restos de insectos, las manchas de alquitrán, la sal del camino y el polvo residual de las industrias para evitar que se dañe la pintura.

Lave con frecuencia la parte inferior de la carrocería del vehículo si se aplica sal en el camino.

Recomendamos que encere la pintura una o dos veces al año.

Nota: *No aplique pulidor bajo luz solar intensa, ya que el pulidor se secará demasiado rápido.*

Nota: *Evite que el pulidor entre en contacto con superficies de plástico, ya que podría ser difícil de remover.*

Nota: *no aplique pulidor sobre el parabrisas o la luneta. Si el parabrisas o las escobillas del limpiaparabrisas están contaminados pueden provocar que aumente el ruido del limpiaparabrisas, que disminuya la calidad del barrido o que disminuya el rendimiento del sensor de lluvia.*

Bajo el vehículo

Los componentes de la suspensión trasera pueden requerir limpieza regular con un lavador de alta presión o un enjuague a fondo con un chorro fuerte de agua si el vehículo se usa en ambientes con mucho polvo o fango. Los elásticos u otros componentes de la suspensión pueden emitir ruidos de rechinido o chasquido si se opera el vehículo con partículas como suciedad, piedras u otros residuos en los componentes

ENCERADO

El encerado regular es necesario para proteger la pintura de su automóvil de la intemperie. Recomendamos que lave y encere la superficie pintada una o dos veces al año.

Cuando lave o encere, estacione su vehículo en un área a la sombra, fuera de la luz directa del sol. Siempre lave su vehículo antes de encerarlo.

- Utilice una cera de calidad que no contenga abrasivos.
- Siga las instrucciones del fabricante para aplicar y quitar la cera.
- Aplique una cantidad pequeña de cera con un movimiento de atrás hacia adelante, no en círculos.
- No permita que la cera entre en contacto con partes de color que no sea parte de la carrocería (negro mate). La cera decolorará o manchará las partes con el tiempo.

Cuidados del vehículo

- Paragolpes.
- Manijas de puertas.
- Molduras laterales.
- Cubiertas de espejos.
- Área de armazón de limpiaparabrisas.
- No aplique cera en las áreas de vidrio.
- Luego de encerar, la pintura de su automóvil debería sentirse suave y sin vetas ni manchas.

LIMPIEZA DEL MOTOR

Los motores tienen un mejor rendimiento cuando están limpios porque la acumulación de grasa y suciedad calientan al motor más de lo normal.

Mientras realiza el lavado:

- Tenga cuidado al usar un limpiador eléctrico para limpiar el motor. El líquido de alta presión puede penetrar en las piezas selladas y dañarlas.
- No rocíe el motor caliente con agua fría para evitar que el bloque o los componentes del motor se agrieten.
- Nunca lave ni enjuague el motor cuando esté caliente o en funcionamiento; el agua en el motor en funcionamiento puede provocar daños internos.
- Nunca lave ni enjuague la bobina del encendido, el cable o el alojamiento de la bujía ni la zona alrededor de estas ubicaciones.
- Cubra la batería, la caja de distribución de energía y el conjunto de filtros de aire para evitar que el agua produzca daños al limpiar el motor.

LIMPIEZA DE LAS VENTANILLAS Y ESCOBILLAS

Los químicos de lavado del automóvil y la suciedad del ambiente pueden contaminar el parabrisas y las escobillas del limpiaparabrisas. Los parabrisas y escobillas del limpiaparabrisas sucios reducirán el funcionamiento del limpiaparabrisas. Mantenga limpios el parabrisas y las escobillas del limpiaparabrisas para mantener el rendimiento del limpiaparabrisas.

Limpieza del parabrisas y de las escobillas del limpiaparabrisas:

- Limpie el parabrisas con un limpiador para vidrio no abrasivo. Cuando limpie la parte interna del parabrisas, evite que el limpiador de vidrios entre en el tablero de instrumentos o en los paneles de las puertas. Limpie de inmediato el limpiador de vidrios de estas superficies.
- Limpie los parabrisas contaminados con savia de árbol, químicos, cera o insectos con lana de acero (de no más de 0000), con movimientos circulares y enjuague con agua.
- Limpie las escobillas del limpiaparabrisas con alcohol isopropílico líquido lavaparabrisas concentrado.

Nota: No utilice hojas de afeitar ni ningún otro objeto afilado para quitar etiquetas del interior de la luneta térmica ni para limpiarla. La garantía del vehículo no cubre el daño causado a la grilla de la luneta térmica.

Cuidados del vehículo

LIMPIEZA DEL INTERIOR

Nota: Evite que los aromatizantes y geles desinfectantes para manos se derramen en el interior del vehículo. Si hay un derrame, limpie de inmediato. Es posible que la garantía del vehículo no cubra daños.

Nota: No use productos de limpieza de uso doméstico ni limpiadores de vidrio, ya que pueden manchar o decolorar la tela y dañar las capacidades ignífugas de los materiales de los asientos.

Nota: Para limpiar, recomendamos el uso de agua destilada.

Tela, alfombras, asientos de tela, techos interiores y alfombras de piso

Nota: Evite mojar en exceso las superficies. No use agua en exceso para limpiar el interior del vehículo.

Nota: Para evitar manchar o decolorar la tela, limpie toda la superficie.

Para la limpieza:

- Elimine el polvo y la suciedad suelta con una aspiradora o un cepillo.
- Limpie la superficie con un paño suave húmedo y una solución de agua y jabón neutro. Seque el área con un paño suave limpio.
- Si aparece una mancha en forma de anillo luego de limpiar partes puntuales de la tela, limpie todo el área de inmediato, pero no la humedezca en exceso; de lo contrario, el anillo se fijará.

Cinturones de seguridad



PELIGRO: No use solventes de limpieza, lavandina ni tinta en los cinturones de seguridad, ya que estos productos pueden debilitar las correas del cinturón.



PELIGRO: En los vehículos equipados con airbags montados en los asientos, no use solventes químicos ni detergentes fuertes. Estos productos pueden contaminar el sistema de airbag lateral y afectar el desempeño del airbag lateral durante un choque.

Nota: No use productos abrasivos ni solventes químicos para limpiar los cinturones.

Nota: Evite que la humedad penetre en el mecanismo retractor de los cinturones de seguridad.

La limpieza segura del vehículo se puede realizar con agua y jabón neutro. Deje que se sequen solos; no use ningún tipo de calor artificial.

Interiores de cuero (Si está equipado)

Nota: Para limpiar las superficies del revestimiento interior de cuero y de los cuadros de instrumentos de cuero, siga los mismos pasos que para limpiar los asientos de cuero.

Para realizar la limpieza de rutina, limpie la superficie con un paño suave y húmedo y una solución de agua y jabón suave. Seque el área con un paño suave limpio.

Para limpiar y quitar manchas tales como transferencia de tinte, use un producto para limpiar cuero para los interiores de los vehículos.

No use los siguientes productos ya que pueden dañar el cuero:

Cuidados del vehículo

- Acondicionadores de cuero a base de silicona o petróleo.
- Productos de limpieza de uso doméstico
- Soluciones con alcohol.
- Disolventes o limpiadores exclusivos para goma, vinilo y plásticos.

Microfibra de gamuza (Si está equipado)

Nota: Evite la limpieza con vapor.

Nota: Para evitar manchar o decolorar la tela, limpie toda la superficie.

No use los siguientes productos:

- Productos para limpiar cuero
- Productos de limpieza de uso doméstico
- Soluciones con alcohol
- Quitamanchas
- Pomada para lustrar zapatos

Para la limpieza:

- Elimine el polvo y la suciedad suelta con una aspiradora.
- Limpie la superficie con un paño suave húmedo y una solución de agua y jabón neutro. Seque el área con un paño suave limpio.
- Si aparece una mancha en forma de anillo luego de limpiar partes puntuales de la tela, limpie todo el área de inmediato, pero no la humedezca en exceso; de lo contrario, el anillo se fijará.

Pantallas del tablero de instrumentos, pantallas LCD y pantallas de radio

Nota: No use productos abrasivos, solventes a base de alcohol o solventes químicos para limpiar las pantallas del tablero de instrumentos, las pantallas LCD ni las pantallas de la radio. Estos productos de limpieza pueden dañar las pantallas.

Limpie el cuadro de instrumentos y el lente del tablero con un paño limpio, húmedo y suave. Luego use un paño limpio, seco y suave para secar.

No pulverice con ningún líquido directamente en las pantallas.

No use un paño de microfibra para limpiar el bisel alrededor de las pantallas ya que puede dañar la superficie.

Luneta trasera

Nota: No use ningún producto abrasivo para limpiar el interior de la luneta trasera.

Nota: No pegue adhesivos ni etiquetas en el interior de la luneta trasera.

Espejos

No limpie la carcasa ni el cristal de los espejos retrovisores con productos abrasivos fuertes, combustible u otros productos de limpieza derivados del petróleo o el amoníaco.

Compartimentos de almacenamiento, posavasos y ceniceros

Para la limpieza:

- Extraiga cualquier pieza desmontable.
- Limpie la superficie con un paño suave húmedo y una solución de agua y jabón neutro. Seque el área con un paño suave limpio.

LIMPIEZA DE LOS ASIENTOS DE CUERO (SI ESTÁ EQUIPADO)

Nota: Para limpiar las superficies del revestimiento interior de cuero y de los cuadros de instrumentos de cuero, siga los mismos pasos que para limpiar los asientos de cuero.

Cuidados del vehículo

Nota: *Limpie los derrames tan pronto como sea posible. Pruebe cualquier limpiador o quitamanchas sobre un área poco visible.*

Nota: *Evite mojar en exceso las superficies.*

Nota: *Para limpiar, recomendamos el uso de agua destilada.*

Para limpiar y quitar manchas como transferencia de tinta, use un producto limpiador de cuero para interiores de vehículos que se encuentre comercialmente disponible.

No use los siguientes productos ya que pueden dañar el cuero:

- Acondicionadores de cuero a base de silicona o petróleo.
- Productos de limpieza de uso doméstico.
- Soluciones con alcohol.
- Disolventes o limpiadores exclusivos para goma, vinilo y plásticos.

Para la limpieza:

- Elimine el polvo y la suciedad suelta con una aspiradora.
- Limpie la superficie con un paño suave húmedo y una solución de agua y jabón neutro. Seque el área con un paño suave limpio.
- No frote ninguna mancha en el cuero.
- Para cuero perforado, no use productos de limpieza espumosos.

PEQUEÑAS REPARACIONES DE LA PINTURA

Debe reparar los daños en la pintura causados por piedras en el camino o los rayones menores lo más pronto posible. Su Concesionario Ford puede ofrecerle una amplia variedad de productos.

Elimine las partículas como excrementos de pájaros, savia de árbol, restos de insectos, manchas de alquitrán, sal del camino y polvo residual de las industrias antes de reparar la pintura.

Lea y siga siempre las instrucciones del fabricante antes de usar los productos.

LIMPIEZA DE LLANTAS

Nota: *No aplique un producto químico de limpieza a las ruedas y tapas de las ruedas cuando estén calientes o tibias.*

Nota: *Los limpiadores para uso industrial (servicio pesado) o los productos químicos de limpieza, junto con la agitación del cepillo para quitar el polvo de los frenos y la suciedad, con el tiempo pueden desgastar el acabado de pintura transparente.*

Nota: *No use limpiadores para llantas a base de ácido fluorhídrico ni de sustancias cáusticas, ni tampoco fibras metálicas, combustibles o detergentes fuertes de uso doméstico.*

Nota: *Si pretende estacionar su vehículo durante un período extendido después de limpiar las ruedas con un limpiador, condúzcalo unos minutos antes de hacerlo. Esto reducirá el riesgo de que se genere más corrosión en los discos de freno, las pastillas y el revestimiento de frenos.*

Nota: *Algunos lavaderos automáticos de autos pueden producir daño al acabado de las llantas y a las tapas de las ruedas.*

Cuidados del vehículo

Las llantas de aleación y las tapas de las ruedas cuentan con un revestimiento de pintura transparente. Para mantener su condición, se recomienda:

- Límpielas semanalmente con el limpiador para neumáticos y llantas recomendado.
- Use una esponja para eliminar gran acumulación de suciedad y polvo en los frenos.
- Enjuáguelas completamente con un chorro de agua presurizado una vez finalizado el proceso de limpieza.

GUARDADO DEL VEHÍCULO

Si planea guardar su vehículo durante 30 días o más, lea las siguientes recomendaciones de mantenimiento para asegurarse de que su vehículo permanezca en buenas condiciones de funcionamiento.

Todos los vehículos motorizados y sus componentes se diseñaron y se probaron para un manejo confiable y regular. Si el vehículo se guarda durante un plazo prolongado, existen diferentes condiciones que podrían degradar el rendimiento del motor o provocar fallas a menos que tome en cuenta precauciones específicas para preservar los componentes del motor.

Información general

- Guarde todos los vehículos en un lugar seco y ventilado.
- Si es posible, protéjalos de la luz del sol.
- Si los vehículos se guardan en el exterior, requieren mantenimiento frecuente para protegerlos contra el óxido y los daños.

Carrocería

- Lave bien el vehículo para eliminar suciedades, grasa, aceite, alquitrán o barro de las superficies exteriores, del alojamiento de las ruedas traseras y de la parte inferior de los guardabarros delanteros.
- Lave frecuentemente el vehículo si está guardado en ubicaciones expuestas.
- Retoque el metal expuesto o imprimado para evitar el óxido.
- Cubra las partes cromadas y de acero inoxidable con una capa gruesa de cera para automóviles para evitar la decoloración. Vuelva a poner cera cuando lave el vehículo en la medida en que lo considere necesario.
- Lubrique todas las bisagras y los pestillos del capó, de las puertas y del baúl con aceite de grado ligero.
- Cubra las molduras interiores para evitar que se decoloren.
- Mantenga todas las partes de goma libres de aceite y de solventes.

Motor

- Cambie el aceite del motor y el filtro antes de guardar el vehículo, ya que el aceite del motor usado contiene contaminantes que podrían dañar el motor.
- Ponga en marcha el motor cada 15 días durante 15 minutos como mínimo. Acelérelo en punto muerto con los controles del climatizador configurados para que descongelen hasta que el motor alcance la temperatura normal de funcionamiento.

Cuidados del vehículo

- Con el pie en el freno, cambie a todas las velocidades mientras el motor está en funcionamiento.
- Recomendamos cambiar el aceite del motor antes de usar el vehículo nuevamente.

Sistema de combustible

- Llene el tanque de combustible con combustible de alta calidad hasta el primer corte automático de la boquilla del surtidor de combustible.

Sistema de refrigeración

- Proteja el vehículo contra temperaturas bajo cero.
- Cuando saque el vehículo, verifique el nivel del líquido refrigerante. Confirme que no haya pérdidas en el sistema de refrigeración y que el líquido esté en el nivel recomendado.

Batería

- Compruebe el estado de la batería y, de ser necesario, recárguela. Mantenga limpias las conexiones.
- Si el vehículo estuvo guardado más de 30 días sin que se recargue la batería, recomendamos desconectar los cables de la batería para que se mantenga la carga de la batería para un arranque rápido.

Nota: Si se desconectan los cables de la batería, es necesario restablecer las funciones de la memoria.

Frenos

- Asegúrese de que los frenos y el freno de mano estén completamente sueltos.

Neumáticos

- Mantenga la presión de aire recomendada.

Otras precauciones

- Asegúrese de que todos los varillajes, los cables, las palancas y los pernos debajo del vehículo estén cubiertos con grasa para evitar que se oxiden.
- Mueva los vehículos al menos 7,5 m cada 15 días para lubricar las piezas de funcionamiento y evitar la corrosión.

Retiro del vehículo

Si ya no va a mantener al vehículo guardado, haga lo siguiente:

- Lave el vehículo para eliminar cualquier suciedad o capa de grasa que se acumule en las superficies de las ventanas.
- Verifique si el limpiaparabrisas está deteriorado.
- Verifique debajo del capó para ver si hay materiales extraños, como nidos de ratones o ardillas, que se puedan haber acumulado en el tiempo en el que estuvo guardado.
- Verifique el caño de escape para asegurarse de que no haya ningún material extraño que se pueda haber acumulado en el tiempo en el que estuvo guardado.
- Verifique la presión de los neumáticos y ajústela de acuerdo a la etiqueta de los neumáticos.
- Verifique el funcionamiento del pedal del freno. Maneje el vehículo 4,5 m hacia adelante y hacia atrás para eliminar el óxido acumulado.
- Verifique los niveles de líquido (incluyendo el líquido refrigerante, el aceite y el combustible) para asegurarse de que no haya pérdidas y que los líquidos estén en los niveles recomendados.
- Si retira la batería, limpie los extremos de los cables de la batería e inspeccione en busca de daños.

Cuidados del vehículo

Contacte a su Concesionario Ford si tiene alguna duda o problema.

Llantas y neumáticos

INFORMACIÓN GENERAL

En la abertura de la puerta del conductor o en el pilar B, encontrará una etiqueta con los datos de presión de aire de los neumáticos.

Controle y ajuste la presión de aire de las ruedas a temperatura ambiente y cuando estas estén frías.

Nota: Compruebe la presión de aire de los neumáticos con frecuencia para optimizar la economía del combustible.

Nota: Use sólo tamaños de ruedas y ruedas aprobados. Usar otros tamaños podría dañar su vehículo e invalidar la homologación nacional.

Nota: Si usa ruedas de un diámetro distinto del diámetro de las ruedas originales de fábrica, es posible que el velocímetro no muestre la velocidad correcta. Lleve el vehículo a un Concesionario Ford para que le reprogramen el sistema de control del motor.

CUIDADO DE LOS NEUMÁTICOS

Inflado de los neumáticos

La operación segura del vehículo exige que los neumáticos estén inflados adecuadamente. Recuerde que un neumático puede perder hasta la mitad de su presión de aire sin aparentar estar desinflado.

Verifique los neumáticos todos los días antes de conducir. Si uno se ve más bajo que los otros, utilice un manómetro para verificar la presión de todos los neumáticos e inflarlos si es necesario.

Por lo menos una vez al mes y antes de viajes largos, inspeccione cada neumático y verifique la presión con un manómetro (incluidos los neumáticos de auxilio, si corresponde). Infle todos los neumáticos a la presión de inflado recomendada por Ford Motor Company.

Le instamos firmemente que compre un manómetro confiable, dado que los automómetros de las estaciones de servicio pueden ser imprecisos. Ford recomienda el uso de un manómetro digital o indicador en vez de uno de tipo recto.

Utilice la presión de inflado en frío recomendada para obtener un desgaste y desempeño óptimos del neumático. Una presión de inflado menor o mayor puede causar marcas de desgaste irregulares.



PELIGRO: Una presión inferior es la causa más común de fallas en los neumáticos y puede causar grietas en los mismos, separación de huellas o pinchazos, con la pérdida imprevista del control del vehículo y un riesgo mayor de lesión. Una presión inferior de inflado aumenta la flexión de las paredes laterales y la resistencia de la rotación, lo que resulta en un incremento del calentamiento y daño interno del neumático. También puede causar tensión innecesaria de neumáticos, desgaste irregular, pérdida de control del vehículo y accidentes. Tenga en cuenta que un neumático puede perder hasta la mitad de la presión de aire sin aparentar estar desinflado.

Siempre infle los neumáticos a la presión de inflado recomendada por Ford, aun si es menor a la presión de inflado máxima que indica la información en el neumático. La presión de inflado de los neumáticos recomendada por Ford se encuentra en la

Llantas y neumáticos

Etiqueta de neumáticos, ubicada en la abertura de la puerta o en el pilar B. Omitir las recomendaciones sobre la presión de los neumáticos puede causar marcas irregulares y perjudicar el andar de su vehículo.

Nota: *No reduzca la presión del neumático para cambiar las características de manejo del vehículo. Si no mantiene la presión de inflado de acuerdo con los niveles especificados por Ford, el vehículo puede experimentar una condición denominada trepidación. La trepidación consiste en una vibración y oscilación intensas del volante de dirección luego de que el vehículo atraviesa un bache en el camino y que no se reduce por sí misma. La trepidación puede deberse a una baja presión significativa de los neumáticos, uso de neumáticos inadecuados (por margen de capacidad de carga, tamaño o tipo) o modificaciones del vehículo, como equipos para subir la altura. Si su vehículo experimenta trepidación, reduzca lentamente la velocidad, ya sea soltando el acelerador o aplicando los frenos suavemente. La trepidación se detendrá a medida que disminuya la velocidad del vehículo.*

Presión máxima de inflado es la presión máxima de los neumáticos que el fabricante permite y la presión a la que el neumático puede llevar la carga máxima. Por lo general, esta presión es mayor que la presión de inflado en frío recomendada por el fabricante, la cual se puede encontrar junto al asiento del conductor en la Etiqueta de neumáticos ubicada en el pilar B o en el borde de la puerta del conductor. La presión de inflado en frío nunca debe ser menor a la presión recomendada en la etiqueta de identificación del vehículo o en la etiqueta del neumático.

Cuando ocurre un cambio de temperatura ambiental, también cambian las presiones de inflado de los neumáticos. Una baja de 10 °F (6 °C) en la temperatura puede causar una baja correspondiente de 1 psi en la presión de inflado. Verifique la presión de los neumáticos con frecuencia y ajústelos a la presión adecuada, especificada en la Etiqueta de neumáticos.

Verifique la presión de los neumáticos de la siguiente manera:

1. Asegúrese de que los neumáticos estén fríos, lo que significa que no estén calientes siquiera por un recorrido de un kilómetro.

Nota: *Si verifica la presión de los neumáticos cuando están calientes, por ejemplo, luego de conducir más de 1,6 km, nunca saque ni reduzca la presión de aire. Los neumáticos están calientes luego de conducir y es normal que las presiones aumenten por encima de las presiones frías recomendadas. Un neumático caliente a la presión de inflado en frío recomendada o debajo de esta puede estar significativamente desinflado.*

Nota: *Si necesita conducir cierta distancia para obtener aire para los neumáticos, verifique y anote la presión de los neumáticos primero y agregue la presión de aire adecuada cuando llegue a la bomba. Es normal que los neumáticos se calienten y que la presión de aire en su interior ascienda a medida que conduce.*

2. Quite la tapa de la válvula del neumático, luego presione firmemente en manómetro en la válvula y mida la presión.

3. Agregue suficiente aire para alcanzar la presión de aire recomendada.

Nota: *Si pone aire de más en el neumático, quite el aire presionando el vástago de metal que está en el centro de la válvula. Luego vuelva a verificar la presión con el manómetro.*

4. Vuelva a colocar el tapón de la válvula.

Llantas y neumáticos

5. Repita este procedimiento en cada neumático, incluido el de auxilio.

Nota: Algunos neumáticos de auxilio funcionan a una presión de inflado mayor que los otros neumáticos. Para neumáticos de auxilio grandes diferentes, consulte la información sobre neumáticos de auxilio diferentes para obtener una descripción. Almacene y manténgalos a una presión de inflado mayor que la de los neumáticos delanteros y traseros, como se muestra en la etiqueta del neumático.

6. Inspeccione los neumáticos visualmente para asegurarse de que no haya clavos ni objetos insertados que podrían hacer un agujero en el neumático y causar una fuga de aire.

7. Verifique las paredes laterales para asegurarse de que no haya huecos, cortes ni protuberancias.

Inspección de los vástagos de las válvulas de las ruedas y los neumáticos

Inspeccione las huellas de los neumáticos periódicamente para detectar desgaste irregular o excesivo, y remueva objetos, como piedras, clavos o vidrio, que puedan meterse en los surcos de las huellas. Verifique que los vástagos de las válvulas y neumáticos no tengan agujeros, grietas ni cortes que podrían causar fugas, y repare o reemplace el neumático y reemplace el vástago de la válvula. Inspeccione las paredes laterales de los neumáticos y busque grietas, cortes, protuberancias y otros signos de daño o desgaste excesivo. Si sospecha que hay daño interno en el neumático, haga que desmonten el neumático y lo inspeccionen en caso de que necesite reparación o reemplazo. Por su seguridad, no deben utilizarse los neumáticos que están dañados o muestran signos de desgaste excesivo ya que es posible que se pinchen o fallen.

Un mantenimiento inapropiado o inadecuado puede causar que los neumáticos se desgasten de manera anormal. Inspeccione todos los neumáticos, incluido el de auxilio, con frecuencia y reemplácelos si existe una o más de las siguientes condiciones:

Desgaste de los neumáticos

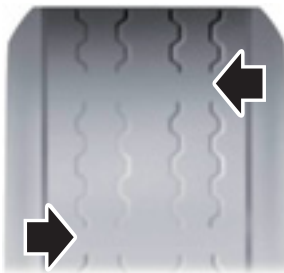

E142546

Los indicadores de desgaste del neumático están moldeados en la parte inferior de los surcos de las huellas, a fin de ayudarlo a determinar cuándo debe reemplazar el neumático. Debe reemplazar los neumáticos antes de que la huella del neumático se desgaste hasta la misma altura que los indicadores de desgaste.

Daño

Inspeccione las huellas de los neumáticos y las paredes laterales regularmente para detectar daño (como protuberancias en las huellas o paredes laterales, grietas en los surcos de las huellas y separación en las huellas o paredes laterales). Si observa o sospecha que existe algún daño, haga que un profesional inspeccione los neumáticos. Los neumáticos pueden dañarse cuando no se usan en la calle, por lo tanto se recomienda realizar una inspección luego de usarlos fuera de la calle.

Llantas y neumáticos

Envejecimiento



PELIGRO: Los neumáticos se degradan con el tiempo debido a varios factores, como el clima, las condiciones de almacenamiento y las condiciones de uso (carga, velocidad, presión de inflado) a lo largo de su vida útil. Por lo general, los neumáticos deberían reemplazarse después de seis años sin tener en cuenta el desgaste de las huellas. Sin embargo, el calor causado por climas muy cálidos o las condiciones de cargas altas y frecuentes pueden acelerar el proceso de envejecimiento y quizás sea necesario reemplazar los neumáticos con mayor frecuencia. Debería reemplazar el neumático de auxilio cuando reemplace los neumáticos en uso o después de seis años debido a su envejecimiento, aun si no fue utilizada.

Requisitos de reemplazo de neumáticos

El vehículo está equipado con neumáticos diseñados para proporcionar un andar seguro y capacidad de conducción.



PELIGRO: Utilice solo ruedas y neumáticos de repuesto que sean del mismo tamaño, índice de carga, índice de velocidad y tipo (como P-métrica versus LT-métrica o toda estación versus todo terreno) que los que fueron proporcionadas por Ford. El tamaño de neumáticos y ruedas recomendado está ubicado en la Etiqueta de identificación del vehículo (pegada en el pilar de la bisagra de la puerta, el pilar de la cerradura de la puerta o el borde de la puerta que se une al pilar de la cerradura de la puerta, al lado de la posición del asiento del conductor) o en la Etiqueta

de neumáticos, que está ubicada en el pilar B o en el borde de la puerta del conductor. Si esta información no se encuentra en estas etiquetas, comuníquese lo antes posible con un Concesionario Ford. Utilizar ruedas o neumáticos no recomendados por Ford puede afectar la seguridad y desempeño del vehículo, lo que podría resultar en un riesgo aumentado de la pérdida del control del vehículo, vuelco del vehículo, lesiones personales y muerte.



PELIGRO: Para reducir el riesgo de sufrir una lesión grave, cuando monte ruedas y neumáticos de auxilio, no debería exceder la presión máxima que se indica en la pared lateral del neumático para ajustar los bordes sin las precauciones adicionales que se enumeran a continuación. Si los bordes no se asientan a la presión máxima indicada, vuelva a lubricar e intente nuevamente.

Importante: Recuerde reemplazar los vástagos de las válvulas de las ruedas cuando reemplace los neumáticos del vehículo.

Por lo general, ambas ruedas delanteras o traseras se reemplazan de a pares.

Los sensores de presión de neumáticos montados en las ruedas no están diseñados para utilizarse en ruedas de repuesto.

La utilización de ruedas no recomendadas por Ford puede afectar el funcionamiento del sistema de control de presión de los neumáticos.

Llantas y neumáticos

Si el indicador del sistema de control de presión de los neumáticos parpadea, el sistema está funcionando mal. El neumático de repuesto tal vez sea incompatible con el sistema de control de presión de neumáticos, o puede dañarse algún componente del sistema.

Prácticas de seguridad



PELIGRO: Si el vehículo está atascado en nieve, barro o arena, no haga girar los neumáticos velozmente; esto puede rasgar el neumático y provocar una explosión. Un neumático puede explotar en tan solo tres a cinco segundos.



PELIGRO: No haga girar las ruedas a más de 55 km/h. Los neumáticos podrían fallar y lesionar a un pasajero o transeúnte.

Los hábitos de conducción influyen mucho en el kilometraje de sus neumáticos y la seguridad.

- *Observe los límites de velocidad publicados.
- *Evite los arranques, frenadas y giros rápidos.
- *Esquive baches y objetos que estén en la calle.
- *No suba a cordones, ni golpee el neumático contra uno cuando estacione.

Peligros de la ruta

No importa lo cuidadoso que sea al conducir, siempre existe la posibilidad de que se desinfla un neumático en la ruta. Conduzca lentamente hasta el área segura más cercana, fuera del tráfico. Esto puede dañar más el neumático desinflado; sin embargo, su seguridad es más importante.

Si siente una vibración repentina o alteración del andar mientras conduce, o sospecha que un neumático o el vehículo están dañados, disminuya inmediatamente la velocidad. Conduzca con precaución hasta que pueda salir del camino de manera segura. Deténgase e inspeccione si los neumáticos están dañados. Si un neumático está desinflado o dañado, desínflalo, quítelo y reemplácelo por el neumático de auxilio. Si no puede detectar una causa, haga que remolquen el vehículo al centro de reparación o concesionario de neumáticos más cercano para que inspeccionen el vehículo.

Alineación de ruedas

Un golpe contra un cordón o un bache puede provocar que la parte frontal del vehículo se desalinee o cause daño a los neumáticos. Si el vehículo parece tirar hacia un lado mientras conduce, es posible que las ruedas estén desalineadas. Haga que un Concesionario Ford revise periódicamente la alineación de las ruedas.

La desalineación de las ruedas delanteras o traseras puede causar un desgaste desparejo y rápido de las huellas del neumático; esto debe corregirlo un Concesionario Ford. Los vehículos con tracción delantera y aquellos con suspensión trasera independiente pueden requerir alineación de las cuatro ruedas.

Los neumáticos también deberían balancearse de manera periódica. Una rueda desbalanceada puede causar un desgaste irregular del neumático.

Llantas y neumáticos

Rotación de los neumáticos



PELIGRO: Si la etiqueta de neumáticos muestra presiones de neumático diferentes para los neumáticos delanteros y traseros y el vehículo cuenta con un sistema de control de presión de los neumáticos, debe actualizar los ajustes de los sensores del sistema. Realice siempre el procedimiento de restablecimiento del sistema luego de girar los neumáticos. Si no restablece el sistema, es posible que este no emita una advertencia de baja presión de los neumáticos cuando sea necesario.

Nota: Si los neumáticos tienen un desgaste irregular, haga que un Concesionario Ford revise la alineación de las ruedas, el balanceo de las ruedas o cualquier problema mecánico que pueda surgir antes de la rotación de los neumáticos.

Nota: Es posible que el vehículo esté equipado con una rueda de auxilio diferente. Un neumático de auxilio diferente se define como aquello que tiene una marca, tamaño o apariencia diferente de los neumáticos en uso. Si tiene ruedas de auxilio diferentes, úselas solo de manera temporal y no debería utilizarlas en una rotación de neumáticos.

Nota: Luego de rotar los neumáticos, revise y ajuste la presión de inflado de los neumáticos según los requisitos del vehículo.

Rotar los neumáticos en los intervalos recomendados entre 5.000 km y 10.000 km ayudará a que los neumáticos se desgasten de manera regular, tengan un mejor rendimiento y duren más.

Vehículos con tracción en las cuatro ruedas y en las ruedas traseras (neumáticos delanteros a la izquierda del diagrama)

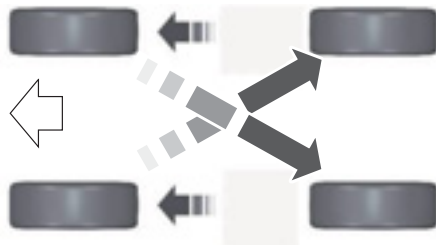

E142548

A veces, el desgaste irregular de los neumáticos puede corregirse por medio de la rotación de neumáticos.



PELIGRO: No roce los laterales del neumático al estacionar.

Si tiene que subir a la vereda, hágalo lentamente y con las ruedas en ángulo recto respecto del borde del cordón.

Revise regularmente que los neumáticos no tengan cortes, objetos extraños ni desgaste desparejo de las bandas de rodamiento. Un desgaste irregular puede indicar que la rueda no está alineada según las especificaciones.

Revise la presión de los neumáticos (incluyendo el de auxilio) cuando estén fríos, al menos cada dos semanas.

Llantas y neumáticos

USO DE NEUMÁTICOS DE INVIERNO



E278852

Le recomendamos que utilice neumáticos para el invierno o para todas las estaciones que lleven este símbolo cuando la temperatura sea 7°C o inferior o durante condiciones climáticas de nieve y hielo.

Infle los neumáticos para el invierno con la misma presión que se indica en la tabla de presiones de neumáticos. Véase **Especificaciones técnicas** (página 279).



PELIGRO: Los neumáticos para nieve deben tener el mismo tamaño, índice de carga e índice de velocidad que los provistos por Ford. Utilizar cualquier neumático o llanta no recomendado por Ford puede afectar la seguridad y el desempeño del vehículo, lo que podría provocar más riesgo de pérdida del control, vuelco del vehículo, lesiones personales y muerte. Además, el uso de neumáticos y llantas no recomendados puede causar una falla en la dirección, suspensión, eje, caja de transferencia o unidad de transferencia de potencia. Siga la presión de inflado de neumáticos recomendada por Ford que está ubicada en la etiqueta de identificación del vehículo (en el pilar de la bisagra de la puerta, el pilar de la cerradura de la

puerta o el borde de la puerta que se une al pilar de la cerradura de la puerta, al lado del asiento del conductor) o en la etiqueta de neumático sobre el pilar B o el borde de la puerta del conductor. Omitir las recomendaciones sobre la presión de los neumáticos puede causar marcas irregulares y perjudicar el andar de su vehículo.

USO DE CADENAS PARA NIEVE



PELIGRO: No exceda los 50 km/h. Si no se siguen estas instrucciones, puede ocasionar la pérdida de control del vehículo, lesiones personales o la muerte.



PELIGRO: No utilice cadenas para nieve en rutas sin nieve.



PELIGRO: Instale cadenas para nieve sólo en los neumáticos especificados.



PELIGRO: Si su vehículo tiene tazas para ruedas, retírelas antes de instalar cadenas para nieve.



PELIGRO: Los neumáticos para nieve deben tener el mismo tamaño, índice de carga e índice de velocidad que los provistos por Ford. Utilizar cualquier neumático o llanta no recomendado por Ford puede afectar la seguridad y el desempeño del vehículo, lo que podría provocar más riesgo de pérdida del control, vuelco del vehículo, lesiones personales y muerte. Además, el uso de neumáticos y llantas no recomendados puede causar una falla en la dirección, suspensión, eje, caja de transferencia o

Llantas y neumáticos

unidad de transferencia de potencia. Siga la presión de inflado de neumáticos recomendada por Ford que está ubicada en la etiqueta de identificación del vehículo (en el pilar de la bisagra de la puerta, el pilar de la cerradura de la puerta o el borde de la puerta que se une al pilar de la cerradura de la puerta, al lado del asiento del conductor) o en la etiqueta de neumático sobre el pilar B o el borde de la puerta del conductor. Omitir las recomendaciones sobre la presión de los neumáticos puede causar marcas irregulares y perjudicar el andar de su vehículo.

Nota: *El aislamiento de suspensión y los paragolpes ayudan a prevenir daños en el vehículo. No quite estos componentes del vehículo cuando utilice neumáticos y cadenas para nieve.*

Los neumáticos del vehículo tienen huellas para todas las condiciones climáticas, a fin de brindar tracción en la lluvia y en la nieve. Sin embargo, en algunos climas, es posible que necesite utilizar cadenas para nieve. Le recomendamos que use ruedas de acero del mismo tamaño y especificaciones, dado que las cadenas para nieve pueden dañar las ruedas de aluminio.

Nota: *Utilice cadenas para nieve solamente en los tamaños de neumático correspondientes. Véase **Especificaciones técnicas** (página 279).*

Utilice solamente cadenas para nieve de clase S, con eslabones de 15 mm.

Utilice solamente cadenas de tensión manual. No utilice cadenas de tensión automática.

Utilice cadenas para nieve en pares solamente en el eje trasero. Puede encontrar más información acerca de los tamaños de neumático correspondientes que son compatibles con el uso de cadenas para nieve más adelante en el Manual del propietario. Véase **Especificaciones técnicas** (página 279).

Nota: *El sistema de frenos antibloqueo seguirá funcionando normalmente.*

Siga estas pautas cuando utilice neumáticos y cadenas para nieve:

- Si es posible, evite cargar completamente el vehículo.
- Instale las cadenas de manera segura y verifique que las cadenas no estén en contacto con ninguna línea de cableado, de freno o de combustible.
- Conduzca con precaución. Si escucha que las cadenas rozan o golpean contra el vehículo, deténgase y vuelva a ajustarlas. Si esto no funciona, quite las cadenas para evitar daños en el vehículo.
- Quite las cadenas del neumático cuando ya no las necesite. No utilice cadenas en los neumáticos en rutas secas.

Si tiene preguntas con respecto a las cadenas o cables para nieve, contáctese con su Concesionario Ford.

Vehículos con control de estabilidad

Cuando el control de estabilidad está activado, el vehículo podría mostrar cualidades de manejo fuera de lo común. Para reducirlas, apague el control de tracción. Véase **Uso del control de tracción** (página 162).

Llantas y neumáticos

SISTEMA DE CONTROL DE LA PRESIÓN DE LOS NEUMÁTICOS (SI ESTÁ EQUIPADO)



PELIGRO: El sistema de monitoreo de presión de los neumáticos no sustituye la revisión manual de la presión de los neumáticos. Debe revisar periódicamente la presión de los neumáticos usando un manómetro. No mantener correctamente la presión de los neumáticos puede aumentar el riesgo de falla de los neumáticos, la pérdida de control del vehículo, el riesgo de vuelco y de sufrir lesiones personales.



PELIGRO: No use selladores para neumáticos, ya que pueden dañar el sistema de control de presión de los neumáticos.



PELIGRO: Si se daña el sensor del monitor de presión de los neumáticos, es posible que deje de funcionar.



Debe revisar la presión de los neumáticos (incluido el neumático de auxilio, si corresponde) cada dos semanas; la revisión debe realizarse con los neumáticos fríos.

Debe inflar los neumáticos hasta alcanzar la presión apropiada.

Véase **Llantas y neumáticos** (página 260). La presión de los neumáticos también se puede encontrar en la etiqueta de presión de inflado de los neumáticos (ubicada en el marco de la puerta del conductor o en el pilar B).

Como función de seguridad adicional, su vehículo está equipado con un Sistema de control de presión de los neumáticos (TPMS) que enciende un indicador de neumático con baja presión cuando uno o más neumáticos están considerablemente desinflados. Por tanto, cuando el indicador de neumático con baja presión se enciende, debe detener el vehículo, revisar los neumáticos lo antes posible e inflarlos hasta obtener la presión correcta. Manejar con los neumáticos considerablemente desinflados hará que estos se sobrecalienten, lo que puede provocar una falla de los neumáticos. Los neumáticos desinflados también reducen la eficiencia del combustible y la vida útil de las bandas de rodamiento de estos; también puede afectar la capacidad de manejo y detención del vehículo.

Nótese que el TPMS no sustituye el mantenimiento adecuado de los neumáticos y es responsabilidad del conductor mantener la presión de inflado adecuada, incluso cuando la baja presión de los neumáticos no ha alcanzado el nivel necesario para activar el indicador del TPMS de neumático con baja presión.

El sistema de monitoreo de presión de los neumáticos está equipado con un indicador de falla del sistema para advertirle cuando el sistema no está funcionando correctamente. El indicador de falla se combina con el indicador de presión baja de los neumáticos. Cuando el sistema detecta una falla, la luz de advertencia destellará por aproximadamente un minuto y luego permanecerá encendida de forma continua. Este secuencia tendrá lugar cada vez que active el encendido mientras persista la falla. El sistema detectó un error que requiere atención.

Llantas y neumáticos

Cuando el indicador de falla esté encendido, el sistema podría no detectar o señalar la baja presión de los neumáticos. Una falla puede obedecer a diversos motivos, como la colocación de llantas o ruedas de reemplazo, o alternativas en el vehículo, las cuales impiden que el sistema funcione correctamente. Siempre revise las advertencias de fallas del sistema de monitoreo de presión de los neumáticos luego de reemplazar uno o más neumáticos o ruedas del vehículo. Asegúrese de que los neumáticos o ruedas de reemplazo permitan que el sistema continúe funcionando correctamente. Consulte **Cuando se instala el neumático de auxilio temporal** en esta sección.

Como la temperatura afecta a la presión de los neumáticos

En condiciones de manejo normales, la presión de los neumáticos puede aumentar hasta 4,4 psi sobre la base del arranque en frío.

Si el vehículo permanece inmóvil durante la noche y la temperatura nocturna es considerablemente inferior a la del día, la presión de los neumáticos puede disminuir hasta 3 psi cuando el descenso de temperatura ambiente es de 30 °F (17 °C) o más. El sistema detecta esta disminución de presión e interpreta que está considerablemente por debajo de la presión de inflado apropiada y enciende la luz de advertencia.

Cambio de neumáticos en vehículos con sistema de monitoreo de presión de los neumáticos



E142549

Siempre debe realizar el mantenimiento de los neumáticos en un concesionario autorizado.

Nota: Cada neumático y rueda cuenta con un sensor de presión de neumáticos ubicado en la cara interior de la llanta. El sensor de presión se conecta con el vástago de la válvula. Este sensor está cubierto por el neumático, por lo que no está a la vista a menos que retire el neumático. Tome debida precaución al cambiar los neumáticos para evitar dañar el sensor.

Comprensión del sistema de monitoreo de presión de los neumáticos

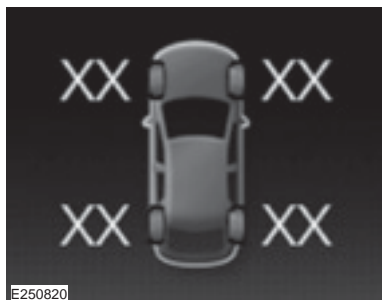

E250820

Llantas y neumáticos

Debe mantener la presión apropiada de los neumáticos, incluso cuando la luz de advertencia de neumático con baja presión no se haya encendido.

El sistema mide la presión de los neumáticos y enciende una luz de advertencia en el panel de instrumentos cuando detecta una presión baja. Véase **Indicadores y luces de advertencia** (página 71).

El sistema detecta esta presión más baja e interpreta que está considerablemente por debajo de la presión de inflado apropiada y enciende la luz de advertencia.

Cuando se instala el neumático de auxilio temporal

Si necesita reemplazar el neumático y la llanta por la rueda de auxilio temporal, el sistema continuará detectando una falla. Esta advertencia es para recordarle que debe hacer reparar el neumático o la llanta dañados y volver a colocar el neumático o la llanta reparados en el vehículo. Para restablecer la funcionalidad correcta del sistema, debe volver a colocar el neumático o la llanta reparados en el vehículo.

Presunción de que el sistema no está funcionando correctamente

La función principal del sistema es advertirle que la presión de los neumáticos está baja. También puede advertirle que el sistema ya no puede funcionar correctamente. Para obtener más información relacionada con el sistema, consulte la siguiente tabla:

Inflado de los neumáticos

Durante el inflado de los neumáticos, es posible que el sistema no refleje inmediatamente el aire que se agregó a los neumáticos.

Llantas y neumáticos

Luces de advertencia del sistema

Luz de advertencia	Descripción	Acción
Luz de advertencia encendida	Neumáticos desinflados	<ol style="list-style-type: none">1. Asegúrese de que los neumáticos tengan la presión de inflado apropiada. Véase Llantas y neumáticos (página 260). La presión de los neumáticos también se puede encontrar en la etiqueta de presión de inflado de los neumáticos (ubicada en el marco de la puerta del conductor o en el pilar B).2. Luego de haber inflado los neumáticos hasta alcanzar la presión de inflado apropiada, debe realizar el procedimiento de restablecimiento del sistema de monitoreo de presión de los neumáticos. Consulte la sección Procedimiento de restablecimiento del sistema de monitoreo de presión de los neumáticos en este capítulo.
	Neumático de auxilio en uso	Repare el neumático o la llanta dañados y vuelva a colocar el neumático o la llanta reparados en el vehículo para restablecer el funcionamiento correcto del sistema.
	Falla del sistema de control de presión de los neumáticos	Si los neumáticos están debidamente inflados y el neumático de auxilio no está en uso pero la luz permanece encendida, el sistema ha detectado una falla que requiere mantenimiento.
Luz de advertencia encendida inicialmente seguida de una luz de advertencia que parpadea	Neumático de auxilio en uso	Repare el neumático o la llanta dañados y vuelva a colocar el neumático o la llanta reparados en el vehículo para restablecer el funcionamiento correcto del sistema.
	Falla del sistema de control de presión de los neumáticos	Si los neumáticos están debidamente inflados y el neumático de auxilio no está en uso pero la luz permanece encendida, el sistema ha detectado una falla que requiere mantenimiento.

Llantas y neumáticos

Si la luz de advertencia está encendida:

1. Controle cada neumático para comprobar que ninguno esté desinflado.
2. Si uno o más neumáticos están desinflados, realice las reparaciones que sean necesarias.
3. Controle la presión de los neumáticos e infle todos los neumáticos hasta alcanzar la presión apropiada.
4. Realice el procedimiento de restablecimiento del sistema de monitoreo de presión de los neumáticos.

Procedimiento de restablecimiento del sistema de monitoreo de presión de los neumáticos

Visión general

Debe realizar el procedimiento de restablecimiento del sistema luego de cada reemplazo o calibración de presión de los neumáticos.

Para mantener la capacidad de carga del vehículo, la presión de los neumáticos delanteros debe ser diferente a la de los neumáticos traseros.

El sistema enciende una luz de advertencia para indicar presiones diferentes entre los neumáticos delanteros y traseros.

Los neumáticos se deben rotar ocasionalmente para garantizar un desempeño uniforme y la máxima vida útil posible, el sistema debe conocer la rotación de los neumáticos para determinar qué par de neumáticos está en el eje delantero y cuál en el eje trasero. Con esta información, el sistema puede detectar y corregir la advertencia de presión baja de los neumáticos.

Ejecución del procedimiento de restablecimiento del sistema

Puede restablecer el sistema de control de presión de los neumáticos a través de la pantalla de información. Véase **Información general** (página 78).

CAMBIO DE UNA RUEDA (SI ESTÁ EQUIPADO)

Tuercas de seguridad

Puede obtener tuercas de seguridad de bloqueo de reemplazo o una llave para tuercas de seguridad de bloqueo usando el certificado de número de referencia.

Vehículos con rueda de auxilio

Si la rueda de auxilio es exactamente del mismo tipo y tamaño que las ruedas de su vehículo, puede colocar la rueda de auxilio y seguir conduciendo de manera normal.



PELIGRO: Instale cadenas para nieve sólo en los neumáticos especificados.

Nota: *El vehículo podría mostrar cualidades de manejo fuera de lo común.*

Crique del vehículo



PELIGRO: No use el crique para ninguna otra operación que no sea cambiar una rueda en situaciones de emergencia.



PELIGRO: Verifique que el crique no esté dañado ni deformado, y la rosca esté lubricada y limpia.

Llantas y neumáticos



PELIGRO: Nunca coloque objetos entre el crique del vehículo y el suelo.



PELIGRO: Nunca coloque objetos entre el crique hidráulico y el vehículo.



PELIGRO: El gato que viene con este vehículo está destinado solo para cambiar las ruedas. No use el crique para ninguna otra operación que no sea cambiar una rueda en situaciones de emergencia.

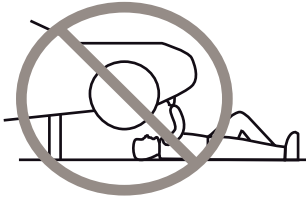

E166722

Para realizar el cambio de ruedas de verano por las de invierno, o viceversa, utilice un crique hidráulico similar al que se usa en los talleres mecánicos.

Nota: Utilice un crique con una capacidad mínima de elevación de 2.000 kg y una plataforma de elevación con un diámetro mínimo de 80 mm.

Ensamble del crique del vehículo

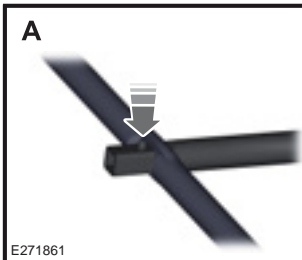
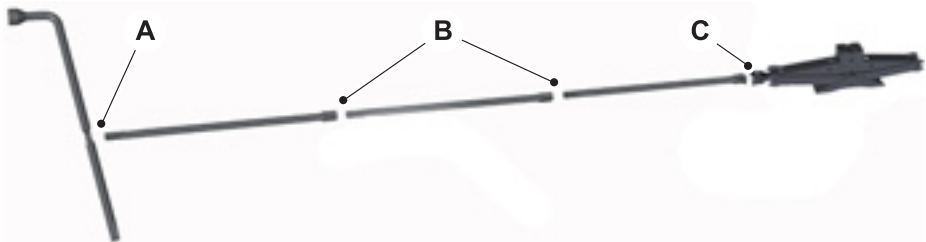

E271861

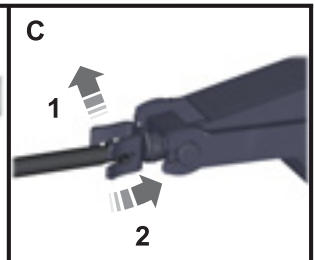
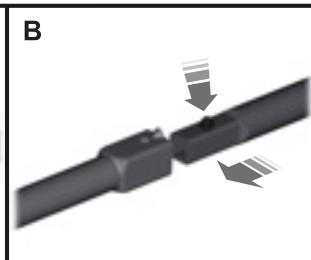

Llantas y neumáticos

- A Llave de cruz
- B Palanca del crique y extensiones
- C Crique del vehículo

El crique, la llave de cruz, las extensiones y la palanca del crique están en el habitáculo.

El crique no necesita mantenimiento ni lubricación adicional durante la vida útil de su vehículo.

No use el crique si tiene daños visibles o si no funciona libremente. Si detecta estas condiciones, reemplace el crique dañado por uno que sea específico para su vehículo.

Cabina simple



E135841

1. Pliegue el respaldo derecho hacia adelante.
2. Suelte el crique, quite la tuerca y retire el crique.



E133591

1. Pliegue el respaldo izquierdo hacia adelante.
2. Quite la correa de sujeción y las herramientas.

Llantas y neumáticos

Cabina doble

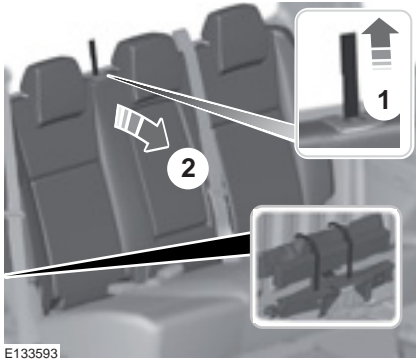

E133593

1. Levante la correa de apertura.
2. Baje el respaldo.
3. Quite la correa de sujeción y las herramientas.
4. Retire la tuerca.
5. Quite el crique.

Rueda de auxilio

Nota: La rueda de auxilio se encuentra debajo de la parte trasera del vehículo.

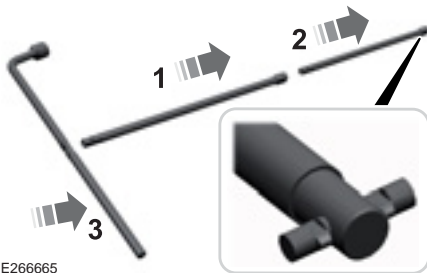

E266665

1. Ensamble la palanca.

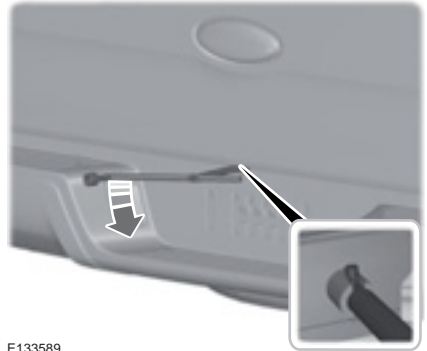

E133589

2. Inserte completamente la palanca del crique en el hoyo guía. Gírela hacia la izquierda hasta que la rueda se apoye en el suelo y el cable esté flojo.

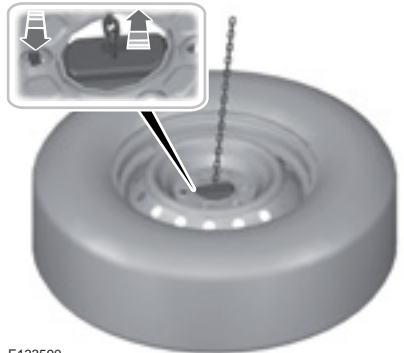

E133590

3. Pase el soporte y el cable por la abertura de la rueda.

Puntos de apoyo para el crique y puntos de elevación

 **PELIGRO:** Debe usar los puntos de apoyo especificados para el crique.

Llantas y neumáticos

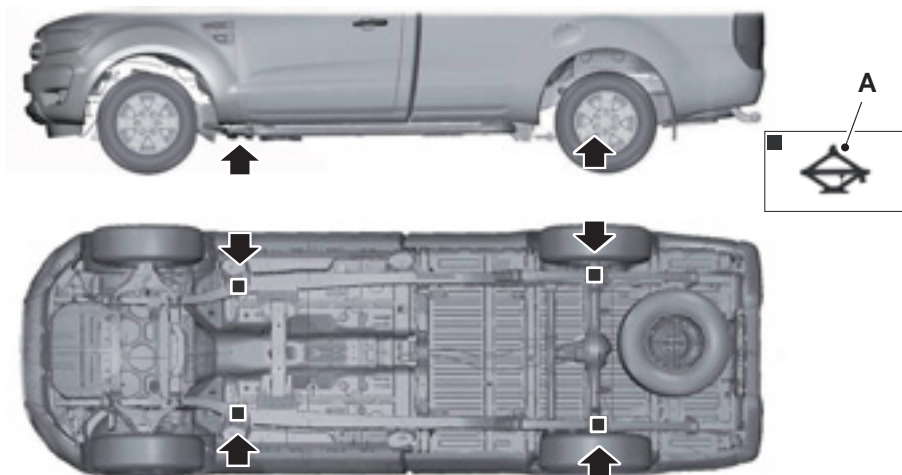

E271586

A Para uso sólo en caso de emergencia.

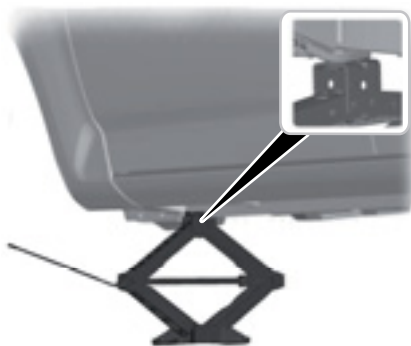

E134692

Desmontaje de una rueda

 **PELIGRO:** Estacione su vehículo de modo que no obstruya el flujo del tránsito ni se exponga de forma peligrosa, y coloque un triángulo de advertencia.

 **PELIGRO:** Asegúrese de que el vehículo esté sobre suelo firme y nivelado con las ruedas delanteras apuntando directamente hacia delante.

 **PELIGRO:** Apague el encendido y aplique el freno de estacionamiento.

Llantas y neumáticos

⚠ PELIGRO: En vehículos con transmisión manual, ponga primera o marcha atrás. Si el vehículo tiene transmisión automática, coloque la palanca de cambios en estacionamiento (P).

⚠ PELIGRO: Asegúrese de que todos los pasajeros estén fuera del vehículo.

⚠ PELIGRO: Ponga cuñas en la rueda opuesta diagonalmente a la rueda pinchada con una cuña o un bloque de rueda apropiados.

⚠ PELIGRO: No trabaje en su vehículo cuando el crিকে sea el único soporte. Si el vehículo se desliza del crিকে, usted o alguien podría sufrir lesiones graves.

⚠ PELIGRO: Asegúrese de que el crিকে del vehículo esté vertical con respecto al punto de apoyo para el crিকে y que la base esté plana sobre el suelo.

Nota: No deje las ruedas de aleación volteadas hacia el suelo.

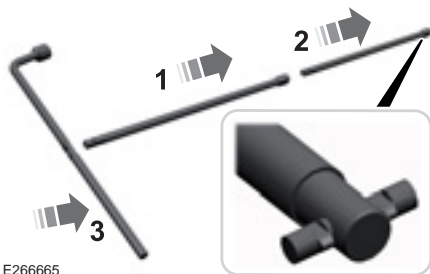

1. Ensamble la palanca del crিকে.

Nota: Ensamble los tres caños de extensión en la manija del crিকে para levantar la parte trasera del vehículo.

2. Afloje las tuercas de seguridad.
3. Eleve el vehículo hasta que el neumático se levante del suelo.

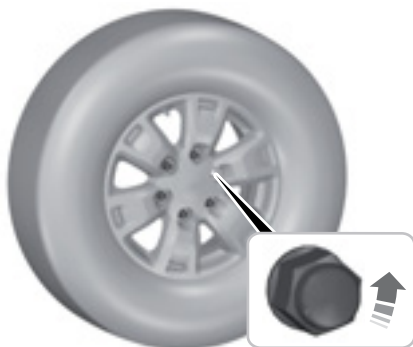

4. Retire las tuercas de seguridad y la rueda.

Montaje de una rueda

⚠ PELIGRO: Use sólo tamaños de ruedas y ruedas aprobados. El uso de otros tamaños podría dañar su vehículo.

⚠ PELIGRO: No coloque neumáticos run flat en vehículos que no sean equipados de fábrica. Comuníquese con un concesionario Ford para obtener más información sobre la compatibilidad.

⚠ PELIGRO: Asegúrese de que no haya grasa o aceite en las roscas o la superficie entre las salientes y tuercas de las ruedas. Esto hace que las tuercas se aflojen mientras se conduce.

Llantas y neumáticos



PELIGRO: No coloque ruedas de aleación con tuercas de rueda diseñadas para usar en ruedas de acero.

Nota: Las tuercas de seguridad de las ruedas de aleación también se pueden usar en una rueda de auxilio de acero por un período limitado de tiempo (máximo de dos semanas).

Nota: Asegúrese de que las superficies de contacto de la rueda y el cubo estén libres de material extraño.

Nota: Asegúrese de que los conos de las tuercas de rueda estén contra la rueda.

1. Instale la rueda.
2. Coloque las tuercas de rueda y ajústelas manualmente.
3. Coloque la llave de rueda.

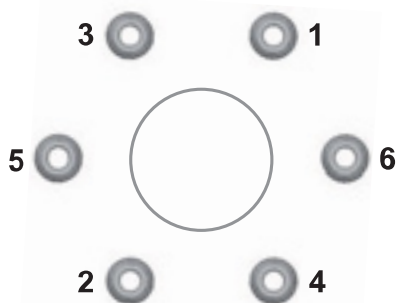

E79156

4. Instale todas las tuercas de rueda y apriételas parcialmente en la secuencia que se muestra.

5. Baje el vehículo y retire el crique.
6. Apriete todas las tuercas de rueda por completo en la secuencia que se muestra. Véase **Especificaciones técnicas** (página 279).
7. Ubique correctamente la tapa y del cubo.



PELIGRO: Haga revisar las tuercas de rueda para comprobar si están apretadas y la presión de los neumáticos lo antes posible.

Nota: Si la rueda de auxilio es de un material o tamaño diferente del de las ruedas, reemplácela tan pronto como sea posible.

Almacenamiento del neumático desinflado

Nota: No use herramientas eléctricas en el mando de entrada del malacate de la rueda de auxilio.

1. Apoye la rueda en el suelo, con el lado externo hacia arriba.
2. Incline el soporte y páselo por el centro de la rueda.
3. Inserte la manija del crique por completo en el orificio guía y gírela en el sentido de las agujas del reloj hasta que el neumático se eleve a la posición de plegado debajo del vehículo y que esté debidamente asentado. El torque de ajuste del soporte de la rueda de auxilio debe ser de 40 Nm +/- 6 Nm.
4. Guarde la llave de cruz, el crique y la manija del crique.

Llantas y neumáticos

ESPECIFICACIONES TÉCNICAS

Torque de la tuerca de la rueda

Tipo de vehículo	Apriete
Todas	135 Nm

Presiones de inflado de los neumáticos (en frío)

Tamaño del neumático	Carga normal		Carga normal ECO ²		Carga completa	
	Delanteras	Traseras	Delanteras	Traseras	Delanteras	Traseras
255/70R16 111T ¹ P255/ 70R16 109H	30 psi	30 psi	38 psi	38 psi	38 psi	44 psi
265/65R17 112T ¹ P265/ 65R17 112T	30 psi	30 psi	38 psi	38 psi	38 psi	44 psi
265/60 R18 110T ¹	30 psi	30 psi	38 psi	38 psi	38 psi	44 psi

¹ Instale cadenas para nieve solo en los neumáticos especificados.

² Se recomienda la presión de inflado de neumáticos ECO para un consumo óptimo de combustible.

Capacidades y especificaciones

DATOS TÉCNICOS MOTOR - 2.0L DIESEL

Medición	Especificación
Posición del motor	Delantero/Transversal
Tipo de motor	2.0L TDCi bi-turbo gasoil
Cantidad y disposición de los cilindros	4 en línea
Válvulas	4 por cilindro
Diámetro interior del cilindro.	84 mm
Carrera del pistón	90 mm
Relación de compresión	16:1
Cilindrada.	1.996 cm ³
Potencia del motor.	157 kW(213 PS) a 3 750 rpm
Torque máximo.	500 Nm a 1 750 - 2 000 rpm
Tipo de combustible.	Gasoil grado 3 (Argentina)
	Diésel S10 (Brasil)
	Diesel A1 (Chile)
Velocidad máxima intermitente del motor	4900 rpm
Velocidad del motor en marcha lenta.	800 ± 50 rpm
Sistema de combustible.	Inyección directa
Orden de arranque	1-3-4-2
Sistema de encendido	Encendido por compresión

Capacidades y especificaciones

DATOS TÉCNICOS MOTOR - 2.2L DIESEL

Ítem	Especificación
Posición del motor	Delantero/Transversal
Tipo de motor	2.2L Puma Diesel
Cantidad y disposición de los cilindros	4 en línea
Válvulas	4 por cilindro
Diámetro interior del cilindro	86 mm
Carrera del pistón	94,6 mm
Relación de compresión	15,6:1
Cilindrada	2.198 cm ³
Potencia del motor	118 KW a 3 200 rpm
Torque máximo	385 Nm @ 1600 - 2500 rpm
Tipo de combustible	Diesel grado 3 (Argentina) Diésel S10 (Brasil) Diesel A1 (Chile)
Velocidad máxima del motor	4900 rpm
Velocidad del motor en marcha lenta	800 rpm ± 150 rpm
Sistema de combustible	Inyección directa
Orden de encendido	1-3-4-2
Sistema de encendido	Encendido por compresión

Capacidades y especificaciones

DATOS TÉCNICOS MOTOR - 2.5L

Ítem	Especificación
Posición del motor	Delantero/Transversal
Tipo de motor	2.5 Duratec
Cantidad y disposición de los cilindros	4 en línea
Válvulas	4 por cilindro
Diámetro interior del cilindro	89 mm
Carrera del pistón	100 mm
Relación de compresión	9,7:1 ± 0,2
Cilindrada	2.488 cm ³
Potencia del motor con nafta	122 KW a 5.500 rpm
Torque máximo con nafta	225 Nm @ 4500 rpm
Tipo de combustible	Use nafta sin plomo de 95 octanos (95 RON).
Velocidad máxima del motor (intermitente)	6500 rpm
Velocidad del motor en marcha lenta	700 rpm
Sistema de combustible	Inyección electrónica multipunto secuencial con controlador digital
Orden de encendido	1-3-4-2
Sistema de encendido	Electrónico
Tipo de admisión de aire	Motor aspirado naturalmente
Distancia entre electrodos de bujía	1,3 mm

Capacidades y especificaciones

DATOS TÉCNICOS MOTOR - 3.2L DIESEL

Ítem	Especificación
Posición del motor	Delantero/Transversal
Tipo de motor	3.2 Puma Diesel
Cantidad y disposición de los cilindros	5 en línea
Válvulas	4 por cilindro
Diámetro interior del cilindro	89,9 mm
Carrera del pistón	100,76 mm
Relación de compresión	15,6 ± 0,5:1
Cilindrada	3.198 cm ³
Potencia del motor	147 KW a 3.000 rpm
Torque máximo	470 Nm @ 1750 - 2500 rpm
Tipo de combustible	Diesel grado 3 (Argentina) Diésel S10 (Brasil) Diesel A1 (Chile)
Velocidad máxima del motor	4900 rpm
Velocidad del motor en marcha lenta	700 ± 150 rpm
Sistema de combustible	Inyección directa
Orden de encendido	1-2-4-5-3
Sistema de encendido	Compresión

Capacidades y especificaciones

RELACIONES DE TRANSMISIÓN

Relaciones de engranajes (2.0 L)

Item	Raptor - AT
Primera marcha	4,696:1
Segunda marcha	2,985:1
Tercera marcha	2,146:1
Cuarta marcha	1,769:1
Quinta marcha	1,520:1
Sexta marcha	1,275:1
Séptima marcha	1,000:1
Octava marcha	0,854:1
Novena marcha	0,689:1
Décima marcha	0,636:1
Marcha atrás	4,866:1
Relación final	3,730:1

Relaciones de engranajes (2.2 L)

Item	XL/XLS - MT	XLS - AT
Primera marcha	5,701:1	4,171:1
Segunda marcha	2,850:1	2,342:1
Tercera marcha	1,644:1	1,521:1
Cuarta marcha	1,183:1	1,143:1
Quinta marcha	1,000:1	0,867:1
Sexta marcha	0,815:1	0,691:1
Marcha atrás	5,170:1	3,400:1
Relación final	3.150:1 o 3.550:1	3,730:1

Capacidades y especificaciones

Relaciones de engranajes (2.5 L)

Item	XL/XLT - MT
Primera marcha	4,200:1
Segunda marcha	2,238:1
Tercera marcha	1,366:1
Cuarta marcha	1,000:1
Quinta marcha	0,763:1
Marcha atrás	3,840:1
Relación final	5,300:1

Relaciones de engranajes (3.2 L)

Item	XLT/LTD/XLS - MT	XLS/XLT/LTD - AT
Primera marcha	5,701:1	4,171:1
Segunda marcha	2,850:1	2,342:1
Tercera marcha	1,644:1	1,521:1
Cuarta marcha	1,183:1	1,143:1
Quinta marcha	1,000:1	0,867:1
Sexta marcha	0,815:1	0,691:1
Marcha atrás	5,170:1	3,400:1
Relación final	3.150:1 o 3.550:1	3,730:1

Capacidades y especificaciones

PESOS

Motor		2.5L Nafta Peso	2.2L Diesel Peso	3.2L Diesel Peso
En orden de marcha - PVOM (cabina simple)	4x2	1.792 kg	1.908 kg	-
	4x4	-	1.982 kg	-
En orden de marcha - PVOM (cabina doble)	4x2	1.911–1.953 kg	2.034–2.094 kg	2.062–2.151 kg
	4x4	-	2.129 kg	2.132–2.259 kg
Masa vehicular bruta (cabina simple)	4x2	2.875 kg	2.980 kg	-
	4x4	-	3.085 kg	-
Masa vehicular bruta (cabina doble)	4x2	2.875 kg	2.980 kg	2.980 kg
	4x4	-	3.085 kg	3.085 kg

Capacidades y especificaciones

DIMENSIONES DEL VEHÍCULO

Cabina simple

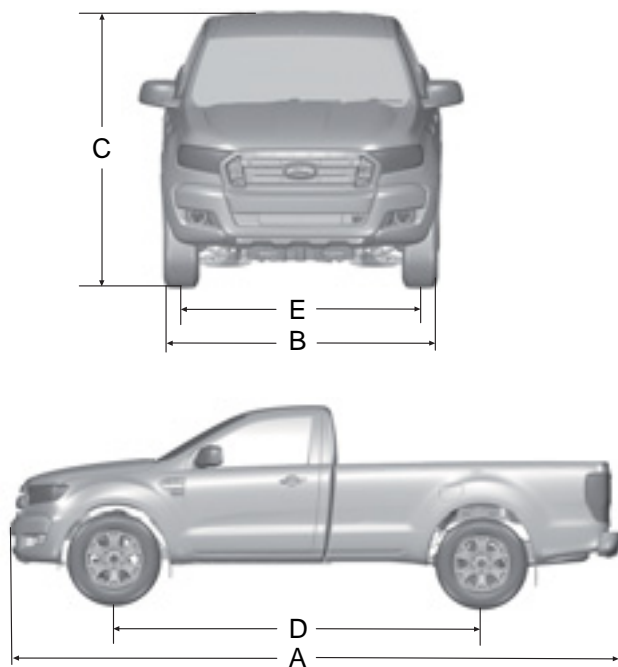

E249959

Capacidades y especificaciones

Ítem	Descripción de las dimensiones	Especificación
A	Largo máximo	5.354 mm
B	Ancho total, sin incluir los espejos retrovisores exteriores.	1.860 mm
C	Alto total	1.806 mm
D	Distancia entre ejes	3.220 mm
E	Trocha, trasera y delantera	1.560 mm

Capacidades y especificaciones

Doble cabina

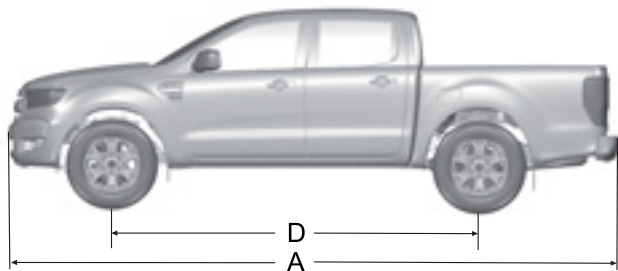
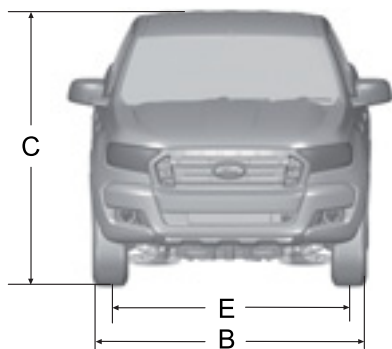

E249960

Capacidades y especificaciones

Ítem	Descripción de las dimensiones	Especificación
A	Largo máximo	5.354 mm
B	Ancho total, sin incluir los espejos retrovisores exteriores.	1.860 mm
C	Alto total	1.821 mm
D	Distancia entre ejes	3.220 mm
E	Trocha, trasera y delantera	1.560 mm

PLACA DE IDENTIFICACIÓN DEL VEHÍCULO

Diagram illustrating the layout of a vehicle identification plate (VIN plate) with labels A through I pointing to specific fields:

PROD. POR FORD ARGENTINA S.C.A.

A (Largo máximo): FECHA: XXX-XX

C (Alto total): PBT DEL: XXXX KG

E (Trocha, trasera y delantera): XXXXX R
XX

B (Ancho total): PBT: XXXX LB/XXXX KG
PBT TRAS: XXXXKG
XXXX LB
BSW

D (Distancia entre ejes): CON NEUM LLANTAS

F (Trocha, trasera y delantera): CON NEUM LLANTAS

ESTE VEHÍCULO CUMPLE CON TODOS LOS STANDARDS FEDERALES DE SEGURIDAD DE VEHÍCULOS QUE SE APLICAN A LA FECHA DE FABRICACIÓN

G (VIN): VIN: XXXXXXXXXXXXXXXX
TIPO: CAMIÓN

H (Color exterior): COLOR EXT: XXX

I (Especificaciones técnicas): DIE: XXXX
FRENO: X
TIPO: XXX
CARROC: XXX
TRANS: XX
EJE: XX
CINTA: X
SUSP: XX

E228052

Capacidades y especificaciones

- A Fecha de fabricación.
- B Peso bruto del vehículo.
- C Peso máximo del eje delantero.
- D Peso máximo del eje trasero.
- E Ruedas delanteras.
- F Ruedas traseras.
- G Número de identificación del vehículo.
- H Código de color.
- I Código de distancia entre ejes, código de frenos, código de tipo, código de la carrocería, código de la transmisión, código de radio del eje trasero, código de cinta, código de la suspensión.

La placa de identificación del vehículo con el número de identificación del vehículo y los pesos máximos se encuentra en la columna B, en el lado izquierdo.

Capacidades y especificaciones

NÚMERO DE IDENTIFICACIÓN DEL VEHÍCULO

Cabina simple

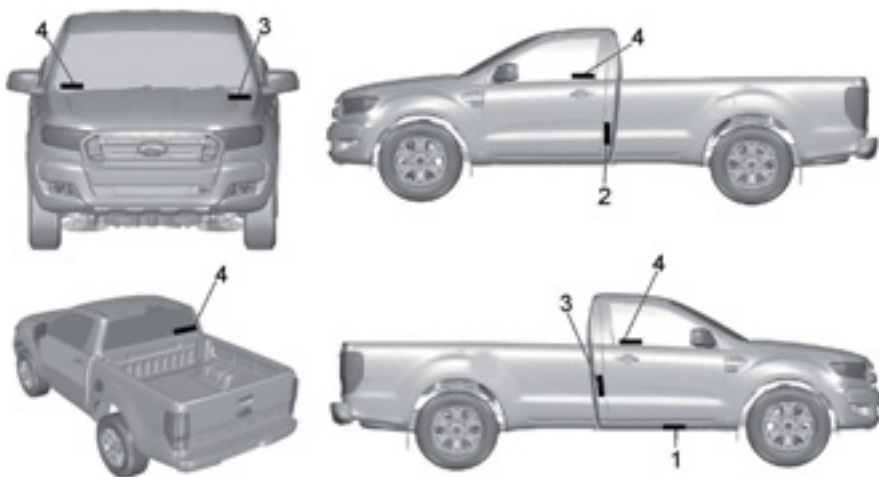

E227983

- 1 Grabado principal de VIN: miembro lateral del chasis, lado derecho
- 2 Etiqueta indicadora del peso: columna B, lado izquierdo, pilar A
- 3 Etiqueta adhesiva de VIS: compartimiento del motor, panel del tablero, lado izquierdo y columna B, lado derecho
- 4 Grabado de VIS en el cristal: parabrisas, ventanillas de las puertas y luneta

Nota: Las etiquetas adhesivas y el grabado del cristal tienen 8 caracteres de VIS.

Capacidades y especificaciones

Cabina doble

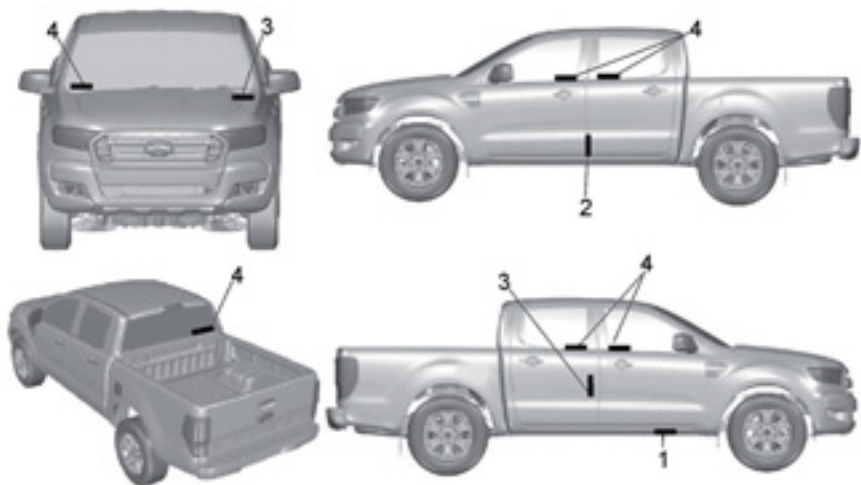

E227984

- 1 Grabado principal de VIN: miembro lateral del chasis, lado derecho
- 2 Etiqueta indicadora del peso: columna B, lado izquierdo
- 3 Etiqueta adhesiva de VIS: compartimiento del motor, panel del tablero, pilar A, lado izquierdo y columna B, lado derecho
- 4 Grabado de VIS en el cristal: parabrisas, ventanillas de las puertas y luneta

Nota: Las etiquetas adhesivas y el grabado del cristal tienen 8 caracteres de VIS.

Capacidades y especificaciones

NÚMERO DEL MOTOR

Número del motor 2.0L

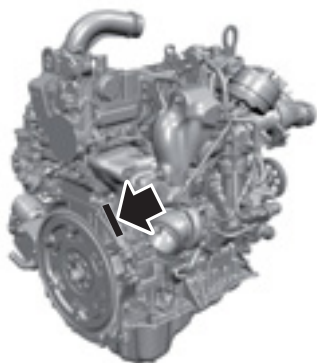

El grabado del número de secuencia del motor se encuentra a la derecha del bloque, cerca de la carcasa del embrague.

Número del motor 2.5L



E224473

El grabado del número de secuencia del motor se encuentra a la derecha del bloque, cerca de la carcasa del embrague.

Número del motor 3.2L

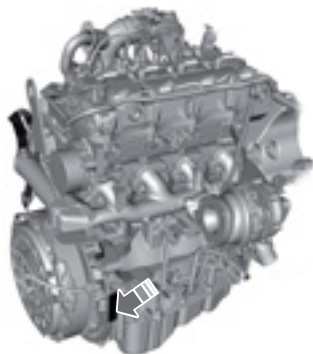

E224474

El grabado del número de secuencia del motor se encuentra a la derecha del bloque, cerca de la carcasa del embrague.



E224475

El grabado del número de secuencia del motor se encuentra a la derecha del bloque, cerca de la carcasa del embrague.

Capacidades y especificaciones

CAPACIDADES Y ESPECIFICACIONES

Capacidades

Variante	Elemento	Cantidad
2.5L Duratec	Aceite del motor con filtro	6,4 L
2.5L Duratec	Aceite del motor sin filtro	6 L
2.2L Duratorq-TDCi	Aceite del motor con filtro	8,6 L
2.2L Duratorq-TDCi	Aceite del motor sin filtro	8,2 L
3.2L Duratorq-TDCi	Aceite del motor con filtro	9,8 L
3.2L Duratorq-TDCi	Aceite del motor sin filtro	9,4 L
Transmisión manual	Líquido para embrague	Entre la línea MIN y MAX
Transmisión manual MT82	Aceite de transmisión manual	2,7 L
Transmisión manual MT75	Aceite de transmisión manual	1,7 L
Transmisión automática (seca)	Aceite de transmisión automática	10,5 L
Transmisión automática (húmeda)	Aceite de transmisión automática	9 L
Aire acondicionado	Lubricante del compresor del aire acondicionado	150 ml
Aire acondicionado	Refrigerante del sistema de aire acondicionado	0,565 kg
Todas	Líquido de frenos	Entre la línea MIN y MAX
2.5 Duratec	Líquido refrigerante del motor	11 L
2.2L Duratorq-TDCi	Líquido refrigerante del motor	11,5 L
3.2L Duratorq-TDCi (MT82)	Líquido refrigerante del motor	12,9 L

Capacidades y especificaciones

Variante	Elemento	Cantidad
3.2L Duratorq-TDCi (AT)	Líquido refrigerante del motor	13,5 L
Todas	Líquido del limpiaparabrisas	5,5 L
Todas	Tanque de combustible	80 L

Líquidos del vehículo

Pieza	Líquido recomendado	Especificación
Aceite del motor - Duratec 2.5L	SAE 5W-30	WSS-M2C913-D
Aceite del motor - Diesel	SAE 5W-30	WSS-M2C913-D
Aceite de transmisión - Manual MT82	BOT 350 M3	WSS-M2C200-D2
Aceite de transmisión - Manual MT75	BOT 130 M	WSD-M2C200-C
Aceite de transmisión - Automática	Motorcraft MERCON® LV	WSS-M2C938-A (XT-10 QLV)
Líquido para frenos y embrague	Motorcraft Super DOT 4 LV	WSS-M6C65-A2 Super Dot4-14M
Refrigerante	Motorcraft naranja - anticongelante/refrigerante	WSS-M97B44-D (XLC-0F02)
Aceite del eje delantero	SAE 80W90 API GL-5	WSP-M2C197-A
Aceite del eje trasero	SAE 80W90 API GL-5	WSP-M2C197-A
Aceite de la caja de transferencia	Motorcraft MERCON® LV	WSS-M2C938-A (XT-10 QLV)
Refrigerante del aire acondicionado	R134A	WSH-M17B19-A
Lubricante del compresor del aire acondicionado	POLIALQUILENGLICOL	WSH-MIC231-B

Capacidades y especificaciones

Su vehículo está diseñado para usarse con aceite para motor ELAION F50E, que reduce el consumo de combustible y, al mismo tiempo, mantiene la durabilidad del motor.

Aceite de motor - Diésel: si no puede conseguir un aceite que cumpla con las especificaciones, debe usar un aceite SAE 5W-30 que cumpla con la especificación que se define en ACEA A5/B5.

Rellenado de aceite: el uso de aceites de relleno distintos de los especificados puede ocasionar períodos de giro del motor más largos, rendimiento del motor reducido, rendimiento del combustible reducido y niveles de emisiones más altos.

TABLA DE ESPECIFICACIONES DE LAS LÁMPARAS

Lámpara	Especificación	Potencia (Watts)
Luces bajas ¹	H7	55
Luces bajas ²	HIR2	55
Luces bajas ³	D8S	25
Luces altas ⁴	H15	55
Luces altas ⁵	HB3	60
Luces de conducción diurna	H15	15
Luz delantera de posición	W5W	5
Faro antiniebla delantero	H11	55
Faro antiniebla delantero	LED ⁸	—
Luces de giro delanteras	P21W ¹	21
Luces de giro delanteras	PY21W ⁷	21
Luces de giro laterales	— ⁶	—
Luces de giro traseras	WY21W	21
Luz trasera de posición/de freno	W21/5W	21/5

Capacidades y especificaciones

Lámpara	Especificación	Potencia (Watts)
Luz de freno instalada en el centro	W5W	5
Luz de marcha atrás	W21W	21
Luz de la patente	W5W	5
Luz de barra de techo	W5W	5
Luz interior	W5W	5
Luz de lectura	W5W	5

¹ Tipo de reflector.

² Tipo de proyector.

³ Vehículos con ópticas delanteras HID

⁴ Con luces halógenas de conducción diurna

⁵ Sin luces de conducción diurna o HID

⁶ No es posible reemplazar la lámpara, ya que es una parte integral de la unidad. Se debe reemplazar la unidad de las luces de giro.

⁷ Luz baja del proyector y de tipo HID

⁸ Vehículos con faros LED antiniebla No se puede reemplazar la bombilla. Se debe reemplazar la unidad de la lámpara de las luces LED antiniebla.

Sistema de audio

INFORMACIÓN GENERAL

Nota: Escuchar audio a un volumen alto durante largos períodos puede dañar su audición.

Frecuencias de radio y factores de recepción

Factores de recepción de radio	
Distancia y potencia	Mientras más se aleja de una estación FM, más débil es la señal y la recepción.
Terreno	Los cerros, las montañas, los edificios altos, los puentes, los túneles, los pasos elevados en autopistas, los estacionamientos cubiertos, los follajes de árboles densos y las tormentas eléctricas pueden interferir con la recepción.
Sobrecarga de estaciones	Cuando pase cerca de una torre de transmisión de radio, una señal más potente puede cancelar una señal más débil y puede causar interferencias en el sistema de audio.

Información de CD y el reproductor de CD

Nota: Los reproductores de CD reproducen solamente discos compactos de audio originales de 12 cm. Debido a incompatibilidad técnica, ciertos discos compactos grabables y regrabables podrían no funcionar correctamente cuando se usan en reproductores de CD Ford.

Nota: No inserte CD con etiquetas caseras de papel (adhesivas) en el reproductor de CD, ya que las etiquetas podrían desprenderse y hacer que el disco se atasque. Se recomienda utilizar un marcador permanente en vez de etiquetas adhesivas en los CD caseros. Las birómes pueden dañar los CD. Consulte a un concesionario Ford para obtener más información.

Nota: No use ningún disco con forma irregular o con una película protectora antirrayaduras adherida.

Tome siempre los discos únicamente por los bordes. Limpie el disco únicamente con un limpiador aprobado para CD. Límpielo desde el centro del disco hacia el borde. No limpie con movimientos circulares.

No exponga los discos directamente a la luz del sol ni a fuentes de calor por períodos prolongados.

Sistema de audio

Canciones MP3 y WMA, y estructura de carpetas

Los sistemas de audio capaces de reconocer y reproducir canciones individuales MP3 y WMA y estructuras de carpetas funcionan de la siguiente forma:

- Existen dos modos diferentes para reproducir discos MP3 y WMA: modo de canción MP3 y WMA (sistema predeterminado) y modo de carpeta MP3 y WMA.
- El modo de canción MP3 y WMA ignora cualquier estructura de carpetas en el disco MP3 y WMA. El reproductor enumera cada canción MP3 y WMA en el disco (indicadas por la extensión de archivo MP3 o WMA) desde T001 a un máximo de T255. Es posible que la cantidad máxima de archivos MP3 y WMA reproducibles sea menor según la estructura del CD y el modelo exacto de la radio.
- El modo de carpeta MP3 y WMA representa una estructura de carpeta que consta de un nivel de carpetas. El reproductor de CD enumera todas las canciones MP3 y WMA en el disco (indicadas por la extensión de archivo MP3 o WMA) y todas las carpetas que contengan archivos MP3 y WMA, desde F001 (carpeta) y T001 (canción) a un máximo de F253 y T255.
- La creación de discos con un solo nivel de carpetas ayuda a la navegación a través de los archivos del disco.

Si está grabando sus propios discos MP3 y WMA, es importante comprender la manera en que el sistema lee las estructuras que crea. Si bien puede haber varios archivos presentes (archivos con extensiones distintas a MP3 y WMA), solo se reproducirán los archivos con extensión

MP3 y WMA; el sistema ignora otros archivos. Esto le permite usar el mismo disco MP3 y WMA para diversas tareas en la computadora de su trabajo, la computadora de su casa y la del sistema del vehículo.

En el modo de canción, el sistema muestra y reproduce la estructura como si tuviese solo un nivel (se reproducen todos los archivos MP3 y WMA, sin importar si se encuentran en una carpeta específica). En el modo de carpeta, el sistema solo reproduce los archivos MP3 y WMA que estén en la carpeta actual.

UNIDAD DE AUDIO - VEHÍCULOS CON: SYNC



PELIGRO: Conducir mientras está distraído puede ocasionar la pérdida de control del vehículo, un choque y lesiones. Le recomendamos enfáticamente que tenga extrema precaución cuando utilice cualquier dispositivo que pudiera distraerlo mientras conduce. Su principal responsabilidad es la operación segura del vehículo. Recomendamos que no se utilice ningún dispositivo portátil al conducir, y se sugiere el uso de sistemas activados por voz cuando sea posible. Asegúrese de conocer todas las leyes locales correspondientes que puedan afectar el uso de dispositivos electrónicos mientras conduce.

Nota: Según el paquete de opciones de su vehículo, su sistema puede verse diferente de lo que aquí se muestra.

Nota: Algunas funciones quizás no estén disponibles en su área.

Sistema de audio

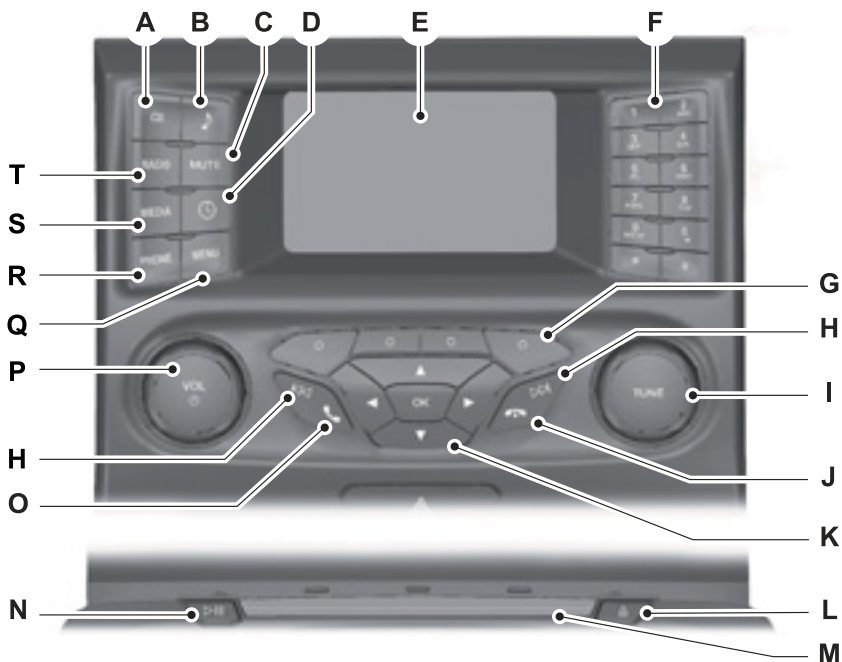

E247757

- A CD.
- B Sonido
- C Silenciar o TA.
- D Reloj
- E Pantalla.
- F Números configurables.
- G Botones de funciones.
- H Buscar, adelantar y retroceder.
- I Ajuste.
- J Finalizar una llamada.
- K Flechas del cursor y OK.
- L Expulsión de CD.

Sistema de audio

- M Ranura para CD.
- N Reproducir/Pausa.
- O Responder o realizar una llamada.
- P Volumen y potencia.
- Q Menú.
- R Teléfono.
- S Multimedia.
- T Radio

CD

Presione para escuchar un CD. Presione los botones de función que se encuentran debajo de la pantalla de la radio para seleccionar las opciones de repetir u orden aleatorio en la pantalla.

Sonido

Presione este botón para acceder a la configuración de agudos, intermedios, graves, atenuación y balance. Use los botones de flecha hacia arriba o hacia abajo para seleccionar diferentes configuraciones. Una vez que haya realizado su selección, presione los botones de flecha hacia la derecha o la izquierda para cambiar las configuraciones. Presione **OK** para confirmar la configuración o **MENU** para salir. Las configuraciones de sonido se pueden configurar para cada fuente de audio de manera independiente.

Silenciar (Si está equipado)

Presione este botón para silenciar la reproducción de audio.

TA (Si está equipado)

Presione este botón para activar o desactivar los anuncios de tráfico. De este modo, también se cancelan los anuncios durante un anuncio activo.

Nota: *Es posible que los anuncios de tráfico no estén disponibles en todas las áreas.*

Reloj

Presione para acceder a la configuración del reloj. Use las flechas del centro de la consola de audio para cambiar las horas y los minutos. También puede ajustar el reloj tras presionar el botón **MENU** y deslizarse hasta Ajustes de reloj. Si el modo teléfono no está activado, presione este botón para que el reloj se muestre en pantalla.

Pantalla

Muestra la información de audio y de SYNC.

Números configurables

En el modo radio, puede guardar sus estaciones de radio favoritas para acceder a estas en otro momento. Cuando sintonice una estación, mantenga presionado el botón de preconfiguración hasta que vuelva el sonido. En el modo CD, presione un botón para seleccionar una pista. En el modo teléfono, presione los botones para ingresar un número de teléfono.

Sistema de audio

Botones de funciones

Seleccionan diferentes funciones del sistema de audio, según el modo en que se encuentre (por ejemplo, radio o CD).

Buscar, adelantar y retroceder

Cuando se encuentre en el modo de radio, seleccione una banda de frecuencia y presione cualquiera de estos botones. El sistema se detiene en la primera estación de radio que encuentre en esa dirección. En el modo de CD, presione el botón para seleccionar la pista anterior o la siguiente. Mantenga presionado el botón para adelantar y retroceder rápidamente la pista actual.

Ajuste

Gire esta perilla para explorar la banda de frecuencias de radio.

Finalizar una llamada

Presione este botón para finalizar una llamada.

Flechas del cursor y OK

Use los botones de flecha hacia arriba o hacia abajo para seleccionar diferentes configuraciones. Una vez que haya realizado su selección, presione los botones de flecha hacia la derecha o la izquierda para cambiar las configuraciones. Presione **OK** para confirmar la configuración o **MENU** para salir.

Expulsión de CD

Presione para expulsar un CD.

Ranura para CD

Introduzca un CD.

Reproducir/Pausa

Presione para reproducir o pausar una pista cuando escucha un CD.

Responder o realizar una llamada

Presione este botón para responder o realizar una llamada.

Volumen y potencia

Gire para ajustar el volumen. Presione para encender y apagar el sistema.

Menú

Presione este botón para acceder a las distintas funciones del sistema de audio.

Teléfono

Presione este botón para acceder a las funciones del teléfono del sistema SYNC. Véase **Uso de SYNC™ con el teléfono** (página 313).

Multimedia

Presione este botón para acceder a los dispositivos multimedia auxiliares o para cambiar de dispositivo.

Radio

Presione para escuchar la radio o para cambiar de estación. Presione los botones de función que se encuentran debajo de la pantalla de la radio para seleccionar distintas funciones para la radio.

Sistema de audio

UNIDAD DE AUDIO - VEHÍCULOS CON: SYNC 3



PELIGRO: Conducir mientras está distraído puede ocasionar la pérdida de control del vehículo, un choque y lesiones. Le recomendamos enfáticamente que tenga extrema precaución cuando utilice cualquier

dispositivo que pudiera distraerlo mientras conduce. Su responsabilidad principal es la operación segura del vehículo. Recomendamos que no se utilice ningún dispositivo portátil al conducir y se sugiere el uso de sistemas activados por voz cuando sea posible. Asegúrese de conocer todas las leyes locales correspondientes que puedan afectar el uso de dispositivos electrónicos mientras conduce.

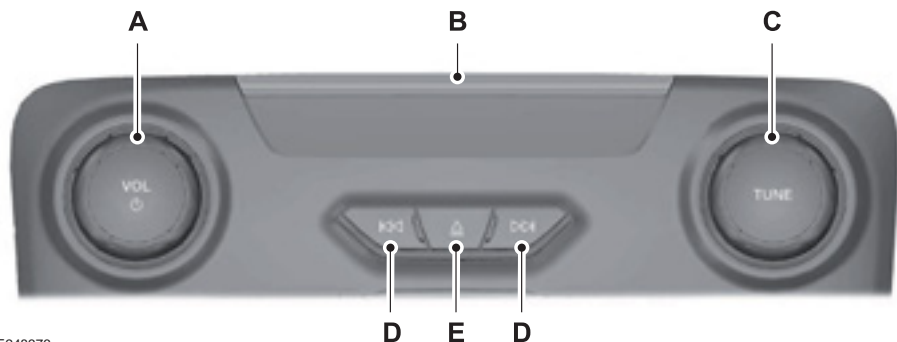

E248373

- A Volumen y potencia.
- B Ranura para CD.
- C Ajuste
- D Buscar, adelantar y retroceder.
- E Expulsión de CD.

Volumen y potencia

Presione para encender y apagar el sistema. Gire para ajustar el volumen.

Ranura para CD

Introduzca un CD.

Ajuste

En el modo de radio, gire para buscar la banda de frecuencia de radio deseada.

Sistema de audio

Buscar, adelantar y retroceder

Cuando se encuentre en el modo de radio, seleccione una estación de radio y presione cualquiera de estos botones. El sistema se detiene en la primera estación de radio que encuentre en esa dirección. En el modo de CD, presione el botón para seleccionar la pista anterior o la siguiente. Mantenga presionado el botón para adelantar o retroceder rápidamente la pista actual.

Expulsión de CD

Presione para expulsar un CD.

CONECTOR DE ENTRADA DE AUDIO



PELIGRO: Conducir mientras está distraído puede ocasionar la pérdida de control del vehículo, un choque y lesiones. Le recomendamos enfáticamente que tenga extrema precaución cuando utilice cualquier dispositivo que pudiera distraerlo mientras conduce. Su responsabilidad principal es la operación segura del vehículo. Recomendamos que no se utilice ningún dispositivo portátil al conducir y se sugiere el uso de sistemas activados por voz cuando sea posible. Asegúrese de conocer todas las leyes locales correspondientes que puedan afectar el uso de dispositivos electrónicos mientras conduce.



PELIGRO: Siempre coloque el dispositivo en un lugar seguro del vehículo para que no se convierta en un proyectil en caso de un frenado repentino o choque. Si no sigue estas instrucciones, se podrían producir lesiones personales.

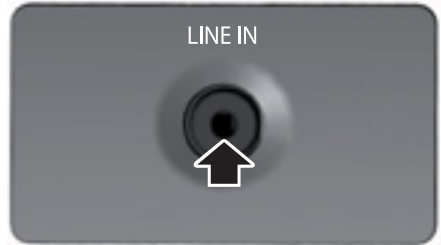

E191758

La entrada auxiliar permite conectar y reproducir música desde el reproductor de música portátil a través de los parlantes del vehículo. Puede usar cualquier reproductor de música portátil que esté diseñado para ser usado con auriculares. El alargue para audio debe tener conectores macho en cada extremo.

1. Asegúrese de que el vehículo no esté en movimiento con la unidad de radio y el reproductor de música portátil apagados.
2. Enchufe el alargue del dispositivo a la entrada de audio.
3. Encienda la radio y seleccione una emisora FM sintonizada o un CD.
4. Ajuste el volumen a su gusto.
5. Encienda el dispositivo y ajuste el volumen a la mitad del nivel máximo.
6. Presione **AUX** hasta que **LINE** o **LINE IN** aparezca en la pantalla. Debería poder escuchar la música de su dispositivo aunque el volumen esté bajo.
7. Ajuste el volumen del dispositivo hasta que alcance el mismo volumen que la emisora FM o el CD. Para realizar esta acción, alterne entre los controles **AUX** y FM o CD.

Sistema de audio

Use los botones de la unidad de audio del vehículo para restaurar la reproducción de la unidad de audio del vehículo mientras el dispositivo permanece conectado.

Nota: *El alargue para audio debe ser lo suficientemente largo como para que pueda guardar el dispositivo de manera segura mientras el vehículo está en movimiento.*

Nota: *Para obtener un rendimiento óptimo al usar dispositivos auxiliares, ajuste el volumen del dispositivo en alto. Así, se reduce la interferencia de audio al cargar el dispositivo con el suministro eléctrico del vehículo.*

Nota: *Por motivos de seguridad, no conecte ni ajuste la configuración de su dispositivo mientras el vehículo esté en movimiento.*

PUERTO USB

 **PELIGRO:** Conducir mientras está distraído puede ocasionar la pérdida de control del vehículo, un choque y lesiones. Le recomendamos enfáticamente que tenga extrema precaución cuando utilice cualquier dispositivo que pudiera distraerlo mientras conduce. Su responsabilidad principal es la operación segura del vehículo. Recomendamos que no se utilice ningún dispositivo portátil al conducir y se sugiere el uso de sistemas activados por voz cuando sea posible. Asegúrese de conocer todas las leyes locales correspondientes que puedan afectar el uso de dispositivos electrónicos mientras conduce.



El puerto USB permite conectar dispositivos de reproducción de medios, tarjetas de memoria, y también cargar dispositivos, en caso de ser compatible.

PUERTOS DE MULTIMEDIA - VEHÍCULOS CON: SYNC

 **PELIGRO:** conducir mientras está distraído puede ocasionar la pérdida de control del vehículo, un choque y lesiones. Le recomendamos enfáticamente que tenga extrema precaución cuando utilice cualquier dispositivo que pudiera distraerlo mientras conduce. Su responsabilidad principal es la operación segura del vehículo. Recomendamos que no se utilice ningún dispositivo portátil al conducir y se sugiere el uso de sistemas activados por voz cuando sea posible. Asegúrese de conocer todas las leyes locales correspondientes que puedan afectar el uso de dispositivos electrónicos mientras conduce.

El centro multimedia se puede encontrar en el cuadro de instrumentos o en la consola central.

Sistema de audio

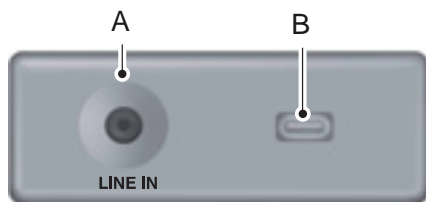

E217516

- A Véase **Conector de entrada de audio** (página 305).
- B Véase **Puerto USB** (página 306).



E242003

Véase **Puerto USB** (página 306).

PUERTOS DE MULTIMEDIA - VEHÍCULOS CON: SYNC 3



PELIGRO: conducir mientras está distraído puede ocasionar la pérdida de control del vehículo, un choque y lesiones. Le recomendamos enfáticamente que tenga extrema precaución cuando utilice cualquier dispositivo que pudiera distraerlo mientras conduce. Su responsabilidad principal es la operación segura del vehículo. Recomendamos que no se utilice ningún dispositivo portátil al conducir y se sugiere el uso de sistemas activados por voz cuando sea posible. Asegúrese de conocer todas las leyes locales correspondientes que puedan afectar el uso de dispositivos electrónicos mientras conduce.

El centro multimedia se puede encontrar en el cuadro de instrumentos o en la consola central.

INFORMACIÓN GENERAL



PELIGRO: Conducir mientras está distraído puede ocasionar la pérdida de control del vehículo, un choque y lesiones. Le recomendamos enfáticamente que tenga extrema precaución cuando utilice cualquier dispositivo que pudiera distraerlo

mientras conduce. Su principal responsabilidad es la operación segura del vehículo. Recomendamos que no se utilice ningún dispositivo portátil al conducir, y se sugiere el uso de sistemas activados por voz cuando sea posible. Asegúrese de conocer todas las leyes locales correspondientes que puedan afectar el uso de dispositivos electrónicos mientras conduce.

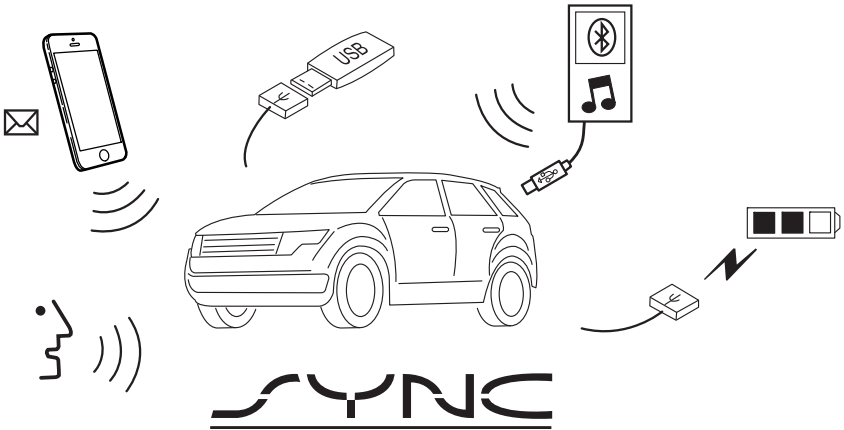

E198355

SYNC es un sistema de comunicaciones del vehículo que funciona con teléfonos celulares con tecnología Bluetooth y reproductores de medios portátiles.

Esto le permite:

- Hacer y recibir llamadas.
- Acceder a música y escucharla en su reproductor de medios.

- Usar la Asistencia de emergencia y aplicaciones a través de SYNC Applink .
- Acceder a contactos de la agenda telefónica y a música mediante comandos de voz.
- Reproducir música desde el teléfono celular conectado.

- Seleccionar mensajes de texto predefinidos (si el dispositivo es compatible con esta función).
- Usar el sistema de reconocimiento de voz avanzado.
- Cargar su dispositivo USB (si el dispositivo es compatible con esta función).

*Estas funciones no están disponibles en todos los mercados y es posible que requieran la activación. Las aplicaciones disponibles para AppLink varían según el mercado.

Asegúrese de revisar el manual del dispositivo antes de usarlo con SYNC.

Asistencia

Para obtener más asistencia, consulte a un Concesionario Ford. Visite el sitio web regional de Ford para obtener más información.

Información de seguridad



PELIGRO: Conducir mientras está distraído puede ocasionar la pérdida de control del vehículo, un choque y lesiones. Le recomendamos enfáticamente que tenga extrema precaución cuando utilice cualquier dispositivo que pudiera distraerlo mientras conduce. Su principal responsabilidad es la operación segura del vehículo. Recomendamos que no se utilice ningún dispositivo portátil al conducir, y se sugiere el uso de sistemas activados por voz cuando sea posible. Asegúrese de conocer todas las leyes locales correspondientes que puedan afectar el uso de dispositivos electrónicos mientras conduce.

Al usar SYNC:

- No utilice dispositivos de juegos si los cables de alimentación de electricidad están rotos, divididos o dañados. Coloque con cuidado los cables de corriente donde no los puedan pisar y no interfieran con el funcionamiento de pedales, asientos y compartimentos, ni afecten la capacidad de manejar en forma segura.
- No deje los dispositivos de juego en el vehículo en condiciones extremas, ya que esto podría dañarlos. Para obtener más información, consulte el manual del dispositivo.
- No intente dar servicio ni reparar el sistema. Consulte a un Concesionario Ford.

Información de privacidad

Cuando un teléfono celular se conecta a SYNC, el sistema crea un perfil que está asociado a dicho teléfono celular. El sistema crea el perfil a fin de ofrecerle más funciones móviles y un funcionamiento más eficiente. Entre otras cosas, el perfil podría contener información acerca de su agenda telefónica, mensajes de texto (leídos y no leídos) e historial de llamadas. Lo anterior incluye el historial de llamadas de períodos en los que el teléfono celular no estaba conectado al sistema. Si conecta un reproductor de medios, el sistema crea y conserva un índice de los archivos compatibles de medios. El sistema también lleva un breve registro de desarrollo de toda su actividad reciente, que cubre un lapso de 10 minutos aproximadamente. El perfil del registro y otros datos del sistema podrían ser usados para mejorar el sistema y para contribuir al diagnóstico de todo problema que pudiera ocurrir.

El perfil del teléfono celular, el índice del reproductor de medios y el registro de desarrollo permanecerán en el sistema a menos que sean eliminados. Por lo general, sólo se tiene acceso a ellos cuando el teléfono celular o el reproductor de medios está conectado. Si ya no va a utilizar el sistema o el vehículo, le recomendamos que lleve a cabo el proceso de restablecimiento general para borrar toda la información almacenada. Véase **SYNC™** (página 308).

Se necesita un equipo especial para tener acceso a los datos del sistema. También es necesario tener acceso al módulo SYNC del vehículo. No inspeccionaremos sin consentimiento los datos del sistema para ningún propósito distinto de los descritos. Ejemplos en los que se podrían inspeccionar los datos del sistema son situaciones relacionadas con mandatos judiciales, peticiones de las autoridades de policía, peticiones de otras autoridades gubernamentales o peticiones de terceros que actúen con la debida autoridad legal.

Otros entes podrían procurar tener acceso a la información en forma independiente de nosotros. Se encuentra disponible información adicional acerca de la privacidad. Véase **Servicios y aplicaciones SYNC™** (página 328).

USO DEL RECONOCIMIENTO DE VOZ

En este sistema, puede controlar numerosas funciones por medio de comandos de voz. Esto le permite mantener las manos en el volante de dirección y concentrarse en lo que tiene en frente.

Inicio de una sesión de voz



Presione el botón de voz que se encuentra en el volante de dirección. En la pantalla, se muestra una lista de comandos disponibles.

Comandos de voz globales

(cancelar salir)	Este comando permite finalizar la sesión de voz. También puede cancelar una sesión si mantiene el botón de voz presionado durante dos segundos o más.
(ayuda [de para] ayuda)	Este comando permite recibir sugerencias, ejemplos e instrucciones.
(menú principal empezar de nuevo)	Este comando permite reiniciar la sesión de voz desde el punto de inicio.

Sugerencias útiles

- Asegúrese de que el interior del vehículo esté lo más silencioso posible. Es posible que las vibraciones del camino y el ruido del viento que entra por las ventanas abiertas impidan que el sistema reconozca de forma correcta los comandos de voz que usted diga.
- Presione el ícono de comando de voz y espere hasta que suene el tono y aparezca un mensaje para decir el comando de voz. Cualquier comando de voz que se diga antes de esto no se registra en el sistema.
- Hable con naturalidad, sin hacer pausas largas entre las palabras.
- Cuando lo desee, puede presionar el ícono de comando de voz para interrumpir el sistema mientras este está hablando.

Cuando lo desee, puede presionar el botón de voz para interrumpir el sistema mientras este está hablando. También puede mantener presionado el botón de voz en cualquier momento para cancelar una sesión de voz.

Comando	Descripción
ajustes de voz	Se proporciona acceso para cambiar el nivel de interacción.

Luego, elija cualquiera de las siguientes opciones:

Comando	Descripción
modo de interacción avanzado	Se proporciona menos interacción audible y se ofrecen más indicadores de tono.
modo de interacción [de] principiante	Se proporciona una orientación e interacción más detallada.

Interacción y retroalimentación del sistema

El sistema proporciona retroalimentación mediante tonos audibles, indicadores, preguntas y confirmaciones orales que dependen de la situación y del nivel de interacción que elija. Puede personalizar el sistema de reconocimiento de voz para obtener instrucciones y retroalimentación aproximadas.

La configuración predeterminada está en un nivel más alto de interacción para que pueda aprender a usar el sistema. Puede cambiar esta configuración en cualquier momento.

Configuración del nivel de interacción



Presione el botón de voz. Cuando se le indique, haga lo siguiente:

Los mensajes de confirmación son preguntas breves que hace el sistema cuando no está seguro de su solicitud o cuando esta tiene varias respuestas posibles. Por ejemplo, el sistema puede

preguntar si es correcto el comando telefónico.

Presione el botón de voz. Cuando se le indique, haga lo siguiente:

Comando	Descripción
ajustes de voz	Se proporciona acceso para cambiar la configuración de los mensajes de confirmación.

Luego, elija cualquiera de las siguientes opciones:

Comando	Descripción
mensajes de confirmación desactivados	Se ofrece la mejor suposición del comando. Ocasionalmente, es posible que se le pida que confirme la configuración.
mensajes de confirmación activados	Se aclara el comando de voz con una pregunta breve.

El sistema crea listas de sugerencias cuando varias opciones tienen el mismo nivel de confianza según los comandos de voz. Cuando se activa el sistema, es posible que este le muestre hasta cuatro opciones que requieren aclaración.

Comando	Descripción
lista de candidatos de medios desactivada	Se ofrece la mejor suposición de la lista de sugerencias multimedia. Es posible que el sistema le haga preguntas ocasionalmente.
lista de candidatos de medios activada	Se aclara el comando de voz para las sugerencias multimedia.
lista de candidatos (de del) teléfono desactivada	Se ofrece la mejor suposición de la lista de sugerencias del teléfono celular. Es posible que el sistema le haga preguntas ocasionalmente.
lista de candidatos (de del) teléfono activada	Se aclara el comando de voz para las sugerencias de teléfonos celulares.

Modificación de la configuración de voz

Puede cambiar la configuración de voz por

medio de la pantalla de información y entretenimiento.

Presione el botón **MENU**.

Luego, puede seleccionar lo siguiente:

Acción	Mensaje
Config. SYNC	
Config. de voz	Ingrese al menú para acceder a las opciones de voz.

USO DE SYNC™ CON EL TELÉFONO

Las llamadas manos libres son una de las características principales de SYNC. Si bien el sistema es compatible con una amplia variedad de funciones, muchas de ellas dependen de la funcionalidad del teléfono celular.

Como mínimo, la mayoría de los teléfonos celulares provistos de tecnología Bluetooth inalámbrica son compatibles con las funciones que figuran a continuación:

- Responder una llamada entrante.
- Finalizar una llamada.
- Usar el modo de privacidad.
- Marcar un número.
- Volver a marcar.
- Aviso de llamada en espera.
- Identificador de llamada.

Otras funciones, como los mensajes de texto mediante Bluetooth y la descarga automática de la agenda telefónica, dependen del teléfono celular. Para verificar la compatibilidad del teléfono celular, consulte el manual del dispositivo o visite el sitio web regional de Ford.

Emparejamiento de un teléfono celular por primera vez

Si empareja el teléfono celular con el sistema de manera inalámbrica, puede realizar y recibir llamadas manos libres.

Nota: Debe activar el encendido y la radio.

Nota: Para desplazarse por los menús, presione las flechas arriba o abajo de la unidad del sistema de audio.

1. Asegúrese de que la función Bluetooth del teléfono celular esté activa antes de iniciar la búsqueda. De ser necesario, consulte el manual del dispositivo.
2. Presione el botón **PHONE**. Cuando en la pantalla de la unidad de audio se indique que no hay teléfonos emparejados, seleccione la opción de agregar un teléfono.
3. Cuando en la pantalla de la unidad de audio se muestre un mensaje que indique el inicio del emparejamiento, busque la palabra "SYNC" en el teléfono celular para iniciar el proceso de emparejamiento.
4. Seleccione SYNC en el teléfono celular.

- Espera hasta que aparezca el PIN en la pantalla del teléfono. Compare el PIN del teléfono con el PIN que aparece en la pantalla de la unidad de audio y acepte la solicitud en las pantallas del teléfono y el vehículo. Se mostrará un mensaje en la pantalla que indicará que el emparejamiento se realizó correctamente.

Nota: *En algunos casos, el teléfono le solicita que ingrese un PIN. Ingrese el PIN de seis dígitos que ofrece el sistema en la pantalla de la unidad de audio. Se mostrará un mensaje en la pantalla que indicará que el emparejamiento se realizó correctamente.*

Según las capacidades del teléfono celular y el mercado, el sistema quizás le pregunte, por ejemplo, si desea configurar el teléfono celular actual como teléfono celular principal (el primer teléfono celular al que el sistema intentará conectarse automáticamente al encenderse) o si desea descargar la agenda telefónica.



Es posible que la pantalla de información muestre el nivel de carga de la batería del teléfono celular y la intensidad de la señal.

Uso de comandos de voz



Asegúrese de activar la función Bluetooth del teléfono celular antes de iniciar la búsqueda. De ser necesario, consulte el manual del dispositivo.

Presione el botón de voz y, cuando se le indique, diga lo siguiente:

Comandos de voz	Acción y descripción
(emparejar asociar conectar registrar sincronizar agregar) [un] (teléfono dispositivo [bluetooth] [audio] bluetooth)	Siga las instrucciones que aparecen en la pantalla de la unidad de audio.

Las palabras entre corchetes [] son opcionales y no es necesario decir las para que el sistema entienda el comando.

Según las capacidades del teléfono celular y el mercado, el sistema podría preguntarle, por ejemplo, si desea configurar el teléfono actual como teléfono principal (el primer teléfono al que SYNC intentará conectarse automáticamente al encender el vehículo) o si desea descargar la agenda telefónica.

Servicio de voz para teléfonos (si está equipado)

Mantenga presionado el botón de voz para usar esta función en caso de que el dispositivo conectado sea compatible.

Emparejamiento de teléfonos celulares adicionales

Si empareja el teléfono celular con el sistema de manera inalámbrica, puede realizar y recibir llamadas manos libres.

Nota: *Debe activar el encendido y la radio.*

Nota: *Para desplazarse por los menús, presione las flechas arriba o abajo de la unidad del sistema de audio.*

1. Asegúrese de que la función Bluetooth del teléfono celular esté activa antes de iniciar la búsqueda. De ser necesario, consulte el manual del dispositivo.
2. Presione el botón **PHONE**.
3. Seleccione la opción para ver los dispositivos Bluetooth.
4. Presione el botón **OK**.
5. Seleccione la opción para agregar el dispositivo. Se iniciará el proceso de emparejamiento.
6. Cuando en la pantalla de la unidad de audio se muestre un mensaje que indique el inicio del emparejamiento, busque la palabra "SYNC" en el dispositivo a fin de iniciar el proceso de emparejamiento.
7. Seleccione SYNC en el teléfono celular.
8. Espere hasta que aparezca el PIN en la pantalla del teléfono. Compare el PIN del teléfono con el PIN que aparece en la pantalla de la unidad de audio y acepte la solicitud en las pantallas del teléfono y el vehículo. Se mostrará un mensaje en la pantalla que indicará que el emparejamiento se realizó correctamente.

Nota: En algunos casos, el teléfono le solicita que ingrese un PIN. Ingrese el PIN de seis dígitos que ofrece el sistema en la pantalla de la unidad de audio. Se mostrará un mensaje en la pantalla que indicará que el emparejamiento se realizó correctamente.

El sistema quizás le pregunte, por ejemplo, si desea configurar el teléfono celular actual como teléfono celular principal o si desea descargar la agenda telefónica.

Comandos de voz de teléfonos celulares



Presione el botón de voz y, cuando se le indique, diga lo siguiente:

Comandos de voz	
(teléfono blackberry i phone)	
Luego, diga cualquiera de los siguientes comandos:	
llamar [a] ____	
llamar [a] ____ ([a] casa [a] domicilio particular)	
llamar [a] ____ ([al] trabajo [a (la su)] oficina)	
llamar [a] ____ [al] [teléfono] móvil	
llamar [a] ____ [a [su]] (otro [número] otra)	
marcar [[un] número]	1
(([activar] privacidad) (transferir al (teléfono auricular)))	2
((([activar poner] [la] llamada en espera) ((retener suspender) la llamada))	2
(añadir agregar juntar) (llamada llamadas)	2
[[activar] teléfono] en (mudo silencio)	2
desactivar [teléfono en] (mudo silencio)	2
((activar timbre) (desactivar modo (silencioso (de silencio))))	
((desactivar timbre) ([activar] modo (silencioso (de silencio))))	

Comandos de voz	
(mensaje mensajes) [de texto]	³
ayuda	

___ es una lista dinámica que debería ser el nombre de un contacto de la agenda telefónica. Por ejemplo, puede decir "Llamar a casa".

¹ Consulte la tabla **Marcación** que se encuentra a continuación.

² Estos comandos sólo están disponibles durante una llamada telefónica.

³ Consulte la tabla de mensajes de texto a continuación.

Comandos de marcación

Presione el botón de voz y, cuando se le indique, diga alguno de los siguientes comandos:

Comandos de voz	Acción y descripción
Numeral	Se agrega el símbolo # al número o al nombre.
Número	0 (cero) a 9 (nueve)
Asterisco	Se agrega el símbolo * al número o al nombre.
(comenzar) ((de nuevo) (otra vez))	Se borran todos los dígitos que ingresó.
(borrar quitar eliminar corregir)	Se borra el último conjunto de dígitos que ingresó.
Más	Se agrega el símbolo + al número o al nombre.

Nota: Para salir del modo de marcado, mantenga presionado el botón Phone o cualquier otro botón de la unidad de audio.

Sugerencias de la agenda telefónica

Para escuchar cómo SYNC dice el nombre de un contacto de la agenda telefónica, seleccione un contacto y presione lo siguiente:

Ítem del menú
Oír

Cambiar dispositivos mediante comandos de voz

Mediante SYNC, puede acceder con facilidad a una variedad de teléfonos, reproductores mp3, ipods y dispositivos de almacenamiento USB. Para cambiar de dispositivo diga:

Comandos de voz	
(dispositivo conectar) —	Puede decir el nombre del dispositivo deseado, como “Mi iPhone”, “Mi Galaxy” o “Mi iPod”. Es posible que SYNC le solicite que confirme el tipo de dispositivo (teléfono, USB o audio de Bluetooth).

Realización de una llamada

Presione el botón de voz y, cuando se le indique, diga lo siguiente:

Comandos de voz	Acción y descripción
llamar [(a una persona) (a un contacto)]	
marcar [[un] número]	SYNC le pide que diga los números que desea marcar. Una vez que diga los números, el sistema los confirmará.

Después de que el sistema confirme los números, diga alguno de los siguientes comandos:

Comandos de voz	Acción y descripción
marcar	Se inicia una llamada.
(borrar quitar eliminar corregir)	Para borrar el último dígito dicho.
(comenzar) ((de nuevo) (otra vez))	Para borrar todos los dígitos dichos.

Para finalizar la llamada, presione el botón de finalización de llamadas del volante de dirección o seleccione la opción de finalización de llamadas que aparece en la pantalla de la unidad de audio y presione **OK**.

Recepción de llamadas

Al recibir una llamada, puede hacer lo siguiente:

- Para responder llamadas, presione el botón de aceptación de llamadas del volante de dirección o seleccione la opción de aceptación de llamadas que aparece en la pantalla de la unidad de audio y presione el botón **OK**.
- Para rechazar llamadas, presione el botón de rechazo de llamadas del volante de dirección o seleccione la opción de rechazo de llamadas que aparece en la pantalla de la unidad de audio y presione el botón **OK**.

- Para ignorar la llamada, no realice ninguna acción.

Opciones del teléfono celular durante una llamada activa

Durante una llamada activa, usted dispondrá de un menú con funciones adicionales y podrá, por ejemplo, poner una llamada en espera.

Para tener acceso a dicho menú, seleccione una de las opciones disponibles que aparecen en la parte inferior de la pantalla de la unidad de audio o seleccione la opción para obtener más funciones.

Ítem del menú	Acción y descripción
Mic ap.	Apague el micrófono del vehículo. Para volver a encender el micrófono, seleccione nuevamente la opción.
Privac.	Esta opción se utiliza para desactivar el modo manos libres y utilizar el modo de teléfono celular a fin de tener una conversación más privada. Cuando se seleccione esta opción, se indicará que la llamada es privada en la pantalla de la unidad de audio.
Espera	Esta opción se utiliza para poner una llamada activa en espera. Cuando se seleccione esta opción, se indicará que la llamada está en espera en la pantalla de la unidad de audio.
Marcar un núm.	Ingrese números con el teclado numérico del sistema de audio, por ejemplo, números de contraseñas.

Ítem del menú	Acción y descripción
Unirse a llam.	<p>Conecte dos llamadas distintas. El sistema admite un máximo de tres llamadas en las llamadas de conferencia o de varios participantes.</p> <ol style="list-style-type: none">1. Seleccione la opción para obtener más funciones.2. Acceda al contacto deseado mediante el sistema o utilice comandos de voz para hacer la segunda llamada. Una vez que se activa la segunda llamada, seleccione la opción para obtener más funciones.3. Desplácese hasta la opción para conectar llamadas y presione el botón OK.
Agenda	<p>Acceda a los contactos de la agenda telefónica.</p> <ol style="list-style-type: none">1. Seleccione la opción para obtener más funciones.2. Desplácese hasta la opción para ver la agenda telefónica y presione el botón OK.3. Desplácese por los contactos de la agenda telefónica.4. Presione nuevamente el botón OK cuando se muestre la selección deseada en la pantalla de la unidad de audio.5. Presione el botón OK o el botón de marcado para llamar al contacto seleccionado.
Hist. llam.	<p>Acceda al registro del historial de llamadas.</p> <ol style="list-style-type: none">1. Seleccione la opción para obtener más funciones.2. Desplácese hasta la opción para ver el historial de llamadas. Presione el botón OK.3. Desplácese por las opciones del historial de llamadas (entrantes, salientes o perdidas).4. Presione nuevamente el botón OK cuando se muestre la selección deseada en la pantalla de la unidad de audio.5. Presione el botón OK o el botón de marcado para llamar al contacto seleccionado.

Acceso a las funciones a través del menú del teléfono celular

Puede acceder al historial de llamadas, a la agenda telefónica, a los mensajes de texto enviados y también a la configuración del teléfono celular y del sistema.

El sistema intenta volver a descargar automáticamente la agenda telefónica y el historial de llamadas cada vez que el teléfono celular se conecta al sistema. Se debe activar la función de descarga automática si el teléfono celular es compatible con esta función.

Nota: Esta es una función que depende del teléfono celular.

1. Presione el botón **PHONE** para ingresar al menú del teléfono celular.
2. Seleccione una de las opciones disponibles.

Ítem del menú	Acción y descripción
Marcar un núm.	Marque un número mediante el teclado numérico del sistema de audio.
Remarcar	Vuelva a marcar el último número al que llamó (si está disponible). Presione el botón OK para seleccionar esta opción.
Agenda	<p>Acceda a la agenda telefónica que descargó previamente.</p> <ol style="list-style-type: none"> 1. Presione el botón OK para confirmar e ingresar. Puede utilizar las opciones que se encuentran en la parte inferior de la pantalla para acceder rápidamente a una categoría alfabética. También puede utilizar las letras del teclado para ir directamente a la sección de la lista. 2. Desplácese por los contactos de la agenda telefónica. 3. Presione nuevamente el botón OK cuando se muestre la selección deseada en la pantalla de la unidad de audio. 4. Presione el botón OK o el botón de marcado para llamar al contacto seleccionado.
Hist. llam.	<p>Acceda a todas las llamadas que marcó, recibió o perdió previamente.</p> <ol style="list-style-type: none"> 1. Presione el botón OK para seleccionar esta opción. 2. Desplácese para seleccionar las llamadas entrantes, las llamadas salientes o las llamadas perdidas. Presione el botón OK para seleccionar la opción que desee. 3. Presione el botón OK o el botón de marcado para llamar al contacto seleccionado.
Marcado rápido	Seleccione entre 10 entradas de marcación rápida. Para configurar una entrada de marcación rápida, vaya a la agenda telefónica y mantenga presionado uno de los números del teclado numérico del sistema de audio.
Msj. de texto	Envíe, descargue y elimine mensajes de texto.
Dispositivos BT	Acceda a las siguientes listas de menú de dispositivos Bluetooth:
	Agreg.

Ítem del menú	Acción y descripción
	Elimin.
	Conec.
	Descon
	Princ.
Config. teléfono	Visualice varias configuraciones y funciones disponibles en el teléfono celular.

Mensajes de texto

El sistema le permite recibir, enviar, descargar y eliminar mensajes de texto. El sistema también puede leerle los mensajes de texto entrantes de modo que no tenga que dejar de mirar el camino.

Nota: *Esta es una función que depende del teléfono celular. Para obtener más ayuda, visite el sitio web de Ford de su área.*

Recepción de un mensaje de texto

Nota: *Esta es una función que depende del teléfono. El teléfono debe admitir la descarga de mensajes de texto vía Bluetooth para recibir mensajes de texto entrantes. Esta función se debe activar en el teléfono.*

Nota: *Esta es una función que depende de la velocidad y sólo está disponible si el vehículo se desplaza a una velocidad de 5 km/h o menos.*

Cuando llegue un mensaje nuevo, sonará un tono, y aparecerá un mensaje en la pantalla de la unidad de audio que indicará que tiene un nuevo mensaje.

Para escuchar el mensaje, puede decir lo siguiente:

Comando de voz	Acción y descripción
(escuchar leer) [(el un)] mensaje [de texto]	Seleccione esta opción para que el sistema le lea el mensaje.

Si usa la pantalla, también puede acceder a las siguientes opciones:

Ítem del menú	Acción y descripción
Ignorar	Seleccione esta opción o no realice ninguna acción para que el mensaje ingrese en la bandeja de entrada de mensajes de texto.
Ver	Seleccione la opción de vista para abrir el mensaje de texto. Una vez seleccionada, puede hacer que el sistema le lea el mensaje o puede visualizar otros mensajes. Para acceder a más opciones, seleccione lo siguiente:
	Más... Si selecciona esta opción, use el botón de flecha para desplazarse por las siguientes opciones:

Ítem del menú	Acción y descripción	
	Responder	Presione el botón OK para acceder a la lista de mensajes predefinidos para enviar y desplazarse por la lista.
	Llamar	Presione el botón OK para llamar al remitente del mensaje.
	Reenviar msj.	Presione el botón OK para reenviar el mensaje a cualquier contacto de la agenda telefónica o del historial de llamadas. También puede elegir ingresar un número.

Envío, descarga y eliminación de mensajes de texto

1. Presione el botón **PHONE**.

2. Seleccione la opción de mensajería de texto y, luego, presione el botón **OK**.

Elija una de las siguientes opciones:

Ítem del menú	Acción y descripción
Nuevo	Cuando selecciona la opción para enviar un mensaje de texto, en la pantalla del sistema de audio se muestra una lista de mensajes predefinidos. Le permite enviar mensajes de texto nuevos según un grupo predefinido de 15 mensajes.
Ver	Le permite leer el mensaje completo y, además, le ofrece la opción de que el sistema le lea el mensaje. Si desea ver el siguiente mensaje, seleccione la opción que le permite ver más funciones. Así podrá responderle o llamar al remitente, o reenviar el mensaje.
Elimin.	Le permite eliminar del sistema (no de su teléfono celular) mensajes de texto actuales. Se indicará en la pantalla del sistema de audio cuando se hayan eliminado todos los mensajes de texto.
Más...	Le permite eliminar todos los mensajes o activar manualmente una descarga de todos los mensajes no leídos desde el teléfono celular.

Envío de mensajes de texto

1. Seleccione la opción de enviar cuando en la pantalla del sistema de audio esté resaltada la selección deseada.

2. Seleccione la opción de confirmación cuando aparezca el contacto y presione nuevamente el botón **OK** para confirmar la acción cuando el sistema le pregunte si quiere enviar el mensaje. Todos los mensajes de texto se envían con una firma predefinida.

Nota: *Puede enviar mensajes de texto de dos maneras. Puede elegir un contacto de su agenda telefónica o historial de llamadas, o ingresar un número de teléfono y seleccionar la opción de texto de la pantalla del sistema de audio. También puede responder un mensaje de la bandeja de entrada.*

Nota: *Sólo se permite un destinatario por mensaje de texto.*

Acceso a la configuración del teléfono celular

Estas funciones dependen del teléfono celular. La configuración del teléfono celular le permite tener acceso a diferentes funciones para ajustarlas, como el tono de llamada y el aviso de mensajes de texto, además de modificar la agenda telefónica y configurar la descarga automática.

1. Presione el botón **PHONE**.
2. Desplácese hasta que aparezca la opción de configuración del teléfono y, luego, presione el botón **OK**.
3. Desplácese por el menú para seleccionar una de las siguientes opciones:

Ítem del menú	Acción y descripción
Est. maestro	Si se activa esta opción, el sistema utilizará este teléfono celular como teléfono celular maestro cuando haya más de un teléfono celular emparejado al sistema. Esta opción se puede modificar en el caso de todos los teléfonos celulares emparejados (no sólo el que está activo) mediante el menú de dispositivos Bluetooth.
Estado del tel.	Vea el nombre del teléfono celular, el nombre del proveedor de servicio de telefonía, el número del teléfono celular, la intensidad de la señal y el nivel de la batería. Al terminar, presione el botón de flecha izquierda para regresar al menú de estado del teléfono celular.
Config. timbre	Seleccione el tono de llamada que desea que suene cuando se recibe una llamada entrante (un tono del sistema o del teléfono celular). Si el teléfono celular es compatible con tonos de llamada dentro de la banda, el tono de llamada del teléfono sonará cuando seleccione la opción del tono de llamada del teléfono celular. <ol style="list-style-type: none">1. Presione el botón OK para desplazarse de uno en uno por los tonos de llamada y escucharlos.2. Presione el botón OK para seleccionar esta opción.
Notific. msj. txt.	Así puede elegir escuchar un tono que le avise cada vez que llegue un nuevo mensaje de texto. Presione el botón OK para activar y desactivar el tono audible.
Pref. agenda	Modifique el contenido de la agenda telefónica, p. ej., agregue, elimine o descargue datos. Presione el botón OK para seleccionar las opciones que figuran en la tabla a continuación y desplazarse por ellas.

Para modificar las preferencias de la agenda telefónica, seleccione una de las siguientes opciones:

Ítem del menú	Acción y descripción	
Agreg contactos	Agregue los contactos deseados en el teléfono celular. Consulte el manual del dispositivo para ver cómo se agregan los contactos. Presione el botón OK para agregar más contactos de la agenda telefónica.	
Elimin.	Cuando se muestre un mensaje donde se le pregunte si desea eliminar, seleccione la opción de confirmación. Presione el botón OK para eliminar la agenda telefónica y el historial de llamadas actuales. Regresará al menú de configuración del teléfono.	
Descargar ahora	Presione el botón OK para seleccionar y descargar la agenda telefónica en el sistema.	
Autodescargar	<p>Cuando se active la descarga automática, se borrarán los cambios, las adiciones o las eliminaciones que se hayan guardado en el sistema desde la última descarga.</p> <p>Cuando se desactive la descarga automática, no se descargará la agenda telefónica al conectar el teléfono celular al sistema. Sólo podrá acceder a la agenda telefónica, el historial de llamadas y los mensajes de texto cuando el teléfono celular emparejado se conecte al sistema.</p> <p>Active o desactive esta opción para descargar de manera automática la agenda telefónica cada vez que se conecte el teléfono celular al sistema. La duración de la descarga depende del teléfono celular y del volumen de datos.</p>	
Ord. pref.	Al habilitar esta característica, puede seleccionar cómo se muestran los contactos. Puede seleccionar lo siguiente:	
	<table border="1" style="width: 100%;"> <tr> <td style="width: 50%;">Nombre/Apell.</td> <td style="width: 50%;">Apell./Nombre</td> </tr> </table>	Nombre/Apell.
Nombre/Apell.	Apell./Nombre	

Menú de dispositivos Bluetooth

Mediante este menú, puede acceder a los dispositivos Bluetooth. Utilice los botones de flecha para desplazarse por las opciones del menú. Le permite agregar, conectar y eliminar dispositivos, y establecer como principal un teléfono celular específico.

Opciones del menú de dispositivos Bluetooth

1. Presione el botón **PHONE**.
2. Desplácese hasta que se muestre la opción de dispositivos Bluetooth y, luego, presione el botón **OK**.
3. Desplácese por el menú para seleccionar una de las siguientes opciones:

Ítem del menú	Acción y descripción
Agreg.	<p>Empareje teléfonos celulares adicionales con el sistema.</p> <ol style="list-style-type: none">1. Seleccione la opción para agregar un teléfono e iniciar el proceso de emparejamiento.2. Cuando en la pantalla de la unidad de audio se muestre un mensaje que indica el inicio del emparejamiento, busque la palabra SYNC en el teléfono celular. De ser necesario, consulte el manual del dispositivo.3. Seleccione SYNC en el teléfono celular.4. Espere hasta que aparezca el PIN en la pantalla del teléfono. Compare el PIN del teléfono con el PIN que aparece en la pantalla de la unidad de audio y acepte la solicitud en las pantallas del teléfono y el vehículo. Se mostrará un mensaje en la pantalla que indicará que el emparejamiento se realizó correctamente. *5. Cuando se muestre la opción para configurar el teléfono celular actual como teléfono celular principal, seleccione la opción para confirmar o rechazar el cambio.6. Según la funcionalidad del teléfono celular, es posible que el sistema le haga preguntas adicionales (por ejemplo, si le gustaría descargar la agenda telefónica). Seleccione Yes o No para confirmar la respuesta.
Elimin.	<p>Después de eliminar un teléfono celular de la lista, dicho teléfono sólo podrá conectarse nuevamente al sistema después de repetir todo el proceso de emparejamiento. Seleccione la opción para eliminar el dispositivo y confirme la acción cuando el sistema le pregunte si desea eliminar el dispositivo seleccionado.</p>
Princ.	<p>El sistema intentará conectarse con el teléfono celular principal cada vez que active el encendido. El teléfono celular que haya seleccionado como principal será el primero de la lista y estará marcado con un asterisco. Configure un teléfono celular previamente emparejado como teléfono celular principal. Seleccione la opción de dispositivos maestros para confirmar el teléfono celular principal.</p>

Ítem del menú	Acción y descripción
Conect	Conecte un teléfono celular previamente emparejado. Se puede tener sólo un teléfono celular conectado a la vez para utilizar la funcionalidad del teléfono celular. Si se conecta otro teléfono celular, se desconectará de los servicios telefónicos el teléfono celular que haya conectado previamente. El sistema le permite utilizar diferentes dispositivos Bluetooth a efectos del uso simultáneo de la funcionalidad del teléfono celular y de la reproducción de música mediante Bluetooth.
Descon	Se desconecta el teléfono celular seleccionado. Seleccione esta opción y confirme la acción cuando el sistema se lo requiera. Después de desconectar un teléfono celular, se lo puede volver a conectar sin repetir todo el proceso de emparejamiento.

*En algunos casos, el teléfono le solicitará que ingrese un PIN. Ingrese el PIN de seis dígitos que ofrece el sistema en la pantalla de la unidad de audio. Se mostrará un mensaje en la pantalla que indicará que el emparejamiento se realizó correctamente.

Configuración del sistema

1. Presione el botón **MENU**.

2. Seleccione la opción SYNC settings y, luego, presione el botón **OK**.

3. Desplácese por el menú para seleccionar una de las siguientes opciones:

Ítem del menú	Acción y descripción
Bluetooth activ.	Por medio de esta opción, puede activar o desactivar la interfaz Bluetooth del sistema. Seleccione esta opción y, luego, presione el botón OK para cambiar el estado de la opción.
Config. predet.	Si selecciona esta opción, no se borrará la información indexada (agenda telefónica, historial de llamadas, mensajes de texto y dispositivos emparejados). Seleccione esta opción y confirme la acción cuando el sistema lo requiera en la pantalla de audio. Vuelva a los valores predeterminados de fábrica.
Reinicio general	Borre completamente toda la información almacenada en el sistema (agenda telefónica, historial de llamadas, mensajes de texto y dispositivos emparejados) y regrese a la configuración de fábrica. Seleccione esta opción y confirme la acción cuando el sistema lo requiera en la pantalla de audio. La pantalla indica cuando finaliza la operación y regresa al menú anterior.

Ítem del menú	Acción y descripción
Instal. en SYNC	Instale aplicaciones o actualizaciones de software que haya descargado. Seleccione esta opción y confirme la acción cuando el sistema lo requiera en la pantalla de audio. Debe haber una aplicación o actualización válida de SYNC almacenada en la unidad USB de memoria para realizar la instalación correctamente.
Info del sistema	Visualice los números de versión y el número de serie del sistema. Presione el botón OK para seleccionar esta opción.
Config. de voz	El submenú de configuración de voz posee varias opciones. Véase Uso del reconocimiento de voz (página 360).
Revisar USB	Explore la estructura del menú actual del dispositivo USB conectado. Presione el botón OK y utilice las flechas arriba o abajo para desplazarse por las carpetas y los archivos. Utilice las flechas izquierda o derecha para ingresar en una carpeta o salir de esta. Desde este menú, puede seleccionar directamente el contenido multimedia para reproducirlo.

Presione el botón **MENU** para ingresar al menú del sistema.

SERVICIOS Y APLICACIONES SYNC™

Aparece una lista de aplicaciones disponibles. Cada aplicación puede tener una configuración específica.

Mensaje	Descripción y acción
Aplic. SYNC	Desplácese hasta esta opción y, luego, presione OK .

SYNC AppLink

El sistema permite el control manual y de voz de las aplicaciones de los dispositivos smartphone habilitadas para SYNC AppLink. Una vez que una aplicación se ejecuta a través de AppLink, puede controlar las funciones principales de la aplicación mediante comandos de voz y controles manuales.

Nota: Debe asociar y conectar su smartphone a SYNC para acceder a AppLink.

Nota: Los usuarios de iPhone deberán conectar el teléfono al puerto USB.

Nota: Los usuarios de Android deberán conectar el teléfono a SYNC mediante Bluetooth.

Nota: Para obtener información sobre aplicaciones disponibles, dispositivos smartphone compatibles y consejos para la solución de problemas, visite el sitio web de Ford.

Nota: Asegúrese de tener una cuenta activa para la aplicación que acaba de descargar. Algunas aplicaciones funcionarán automáticamente sin configuración. En el caso de otras aplicaciones, deberá configurar sus ajustes personales y personalizar su experiencia mediante la creación de estaciones o favoritos. Recomendamos hacer esto en casa o fuera de su vehículo.

Acceso mediante comandos de voz

1. Presione el ícono de voz.
2. Después del tono, diga el nombre de la aplicación.
3. Se iniciará la aplicación. Mientras se ejecuta una aplicación a través de SYNC, puede presionar el botón de voz y decir los comandos específicos de la aplicación, por ejemplo, "Play Playlist Road Trip" (Reproducir lista de viaje). Diga el nombre de una aplicación seguido de "Help" (Ayuda) para descubrir los comandos de voz disponibles.

Comandos de voz para aplicaciones móviles SYNC

Los siguientes comandos de voz siempre están disponibles:

Mensaje
Aplic. móviles
Encontrar aplicaciones
Mostrar aplicaciones

Mensaje
Config. SYNC
En cualquier momento puede decir el nombre de una aplicación móvil para iniciar la aplicación móvil con SYNC.
Puede decir el nombre de una aplicación, seguido de "Help" (Ayuda). SYNC creará una lista de los comandos de voz disponibles para la aplicación específica si la aplicación se está ejecutando en SYNC.

Activación y desactivación de notificaciones de inserción

Con algunas aplicaciones, se pueden enviar notificaciones de inserción. Una notificación de inserción es una alerta de una aplicación que se está ejecutando en segundo plano; se entrega mediante un comando de voz, una ventana emergente o ambas opciones. Esto puede ser de especial utilidad para aplicaciones de noticias o dirigidas al ámbito de la localización.

Presione el botón **MENU** y, luego, seleccione una de las siguientes opciones:

Habilitación de aplicaciones móviles de SYNC

Para habilitar las aplicaciones móviles, SYNC solicitará el consentimiento del usuario para enviar y recibir la información de autorización y actualizaciones de aplicaciones mediante el uso del plan de datos asociado con el dispositivo conectado.

Los datos se envían a Ford en Estados Unidos mediante el dispositivo conectado. La información está cifrada e incluye su VIN, número de módulo SYNC e información sobre estadísticas de uso anónimas y depuración. Es posible que se realicen actualizaciones automáticamente.

Nota: Debe habilitar las aplicaciones móviles para cada dispositivo conectado la primera vez que seleccione una aplicación móvil mediante el sistema.

Nota: Se aplicarán tarifas de datos estándares. Ford no se responsabiliza de ningún cargo adicional que reciba de parte de su proveedor de servicios debido al envío o la recepción de datos mediante el dispositivo conectado. Esto incluye cualquier cargo adicional en el que incurra si conduce el vehículo en áreas que implican la utilización del roaming fuera de su red local.

Permisos de aplicación

Los permisos se organizan en grupos. Puede otorgar permisos de grupo de forma individual. Puede cambiar el estado de los permisos de grupo en cualquier momento mientras no esté conduciendo; para ello, utilice el menú de configuración.

Al iniciar una aplicación mediante SYNC, el sistema puede solicitarle que otorgue ciertos permisos, por ejemplo:

- Para permitir que se proporcione información del vehículo a la aplicación, por ejemplo: nivel de combustible, consumo de combustible, velocidad del motor, nivel de voltaje de la batería, odómetro, VIN, temperatura externa, posición de velocidad, presión de neumáticos, temperatura ambiente, fecha y hora.
- Para permitir que se proporcione información sobre las características de manejo del vehículo, por ejemplo: MyKey, estado del cinturón de seguridad, velocidades del motor, eventos de freno, interruptor del pedal del freno, aceleración, posición del pedal del acelerador, interruptor del pedal del embrague, longitud del viaje, duración del viaje, costo del viaje, porcentaje de tiempo de funcionamiento del motor y porcentaje de tiempo a una velocidad determinada.
- Para permitir que se proporcione información de ubicación del vehículo, por ejemplo, GPS y velocidad.
- Para permitir que se envíen notificaciones de inserción de la aplicación mediante la pantalla del vehículo y las capacidades de voz mientras la aplicación se ejecuta en segundo plano.

Nota: Solo necesita otorgar estos permisos la primera vez que usa una aplicación con SYNC.

Nota: No somos responsables legalmente de ningún daño o pérdida de privacidad que se produzca mediante el uso de una aplicación o que derive de la divulgación de cualquier clase de datos del vehículo que usted apruebe para que nosotros la compartamos con una aplicación.

Activación y desactivación de los permisos de las aplicaciones con el menú de SYNC

Presione el botón MENU para acceder al menú de SYNC.

Mensaje	Descripción y acción
SYNC-Applications	
Aplic. móviles	
Conf. aplic.	
Luego, puede seleccionar:	
Una aplicación específica	Todas las aplic.
Si las notificaciones de inserción son compatibles, se mostrará esta configuración. Seleccione para habilitar o deshabilitar la función como sea necesario.	

Estado de los permisos de la aplicación

Puede ver el estado actual de una aplicación en el menú de configuración. Existen tres estados posibles:

Mensaje	Descripción y acción
Actualiz. neces.	El sistema detectó una nueva aplicación que requiere autorización o se requiere una actualización general de permisos.
Actualizado	No se requieren actualizaciones.
Actualizando...	El sistema está tratando de recibir una actualización.

Opciones del menú de configuración

Puede ver el estado actual de una aplicación en el menú de configuración. Existen tres estados posibles:

Mensaje	Descripción y acción
Si se requiere una actualización y desea solicitarla manualmente, por ejemplo, cuando su dispositivo móvil se encuentre conectado a una zona con cobertura inalámbrica, desde el menú de configuración puede seleccionar:	Solicit. actualiz.
Puede deshabilitar las actualizaciones automáticas desde el menú de configuración. Al hacerlo, también puede deshabilitar el uso de las aplicaciones móviles en SYNC. Para deshabilitar las actualizaciones automáticas seleccione:	Deshab. actual.

USO DE SYNC™ CON EL REPRODUCTOR MULTIMEDIA

Puede acceder a su música y reproducirla desde el reproductor multimedia mediante el sistema de altavoz del vehículo; para ello, utilice el menú multimedia o los comandos de voz del sistema. Además, puede ordenar y reproducir la música por categorías específicas, como artista o álbumes.

SYNC tiene la capacidad de alojar prácticamente todos los reproductores multimedia, por ejemplo: iPod, Zune, reproductores Plays from device y la mayoría de las unidades USB. SYNC también es compatible con formatos de audio como MP3, WMA, WAV y ACC.

Confirme que el dispositivo USB se ha formateado correctamente y que cuenta con las siguientes especificaciones:

- USB 2.0;
- formato de archivo FAT16/32;

Nota: El formato de archivo NTFS no es compatible.

El formato de los archivos de audio en el dispositivo USB debe ser:

- MP3.
- WMA sin protección DRM
- WAV
- AAC

Conexión de un reproductor multimedia al puerto USB

Nota: si el reproductor multimedia tiene un interruptor de alimentación, asegúrese de que el dispositivo esté encendido.

Para realizar la conexión mediante comandos de voz

1. Conecte el dispositivo al puerto USB del vehículo.
2. Presione el botón de voz y, cuando se le indique, diga lo siguiente:

Comandos de voz	Descripción y Acción
USB ipod zune creative zen [reproductor [de]] m p tres walkman i river i audio sandisk sansa sony	Ahora puede escuchar música diciendo cualquiera de los comandos de voz apropiados. Consulte los comandos de voz para el control de multimedia.

Las palabras entre corchetes [] son opcionales y no es necesario decir las para que el sistema entienda el comando. Por ejemplo, cuando aparece (USB | iPod | [reproductor [de]] MP3), puede decir USB o memoria USB.

Para realizar la conexión mediante el menú del sistema

1. Conecte el dispositivo al puerto USB del vehículo.

2. Presione el botón **Media** (junto a la pantalla de la unidad de audio) hasta que aparezca un mensaje de inicialización en la pantalla.

Mensaje	Descripción y Acción
Revisar USB	Según la cantidad de archivos multimedia que se encuentren en el dispositivo conectado, es posible que aparezca un mensaje de indexación en la pantalla. Cuando finaliza la indexación, la pantalla regresa al menú de reproducción.

Elija una de las siguientes opciones:

Mensaje
Reproducir todo
Listas de repr.
Canciones
Artists
Albums
Genres
Revisar USB
Reiniciar USB
Salir

¿Qué canción es esa?

En cualquier momento durante la reproducción, puede presionar el botón de voz y preguntarle al sistema qué canción está escuchando. El sistema lee las etiquetas de metadatos de la pista actual,

si están completas.

Comandos de voz para el control de multimedia



Presione el botón de voz y, cuando se le indique, diga lo siguiente:

Comandos de voz	Descripción y Acción
USB ipod zune creative zen [reproductor [de]] m p tres walkman i river i audio sandisk sansa sony	Ahora puede escuchar música diciendo cualquiera de los comandos de voz apropiados.

Puede decir cualquiera de los comandos de voz que aparecen dentro de los paréntesis de apertura y cierre separados por |. Por ejemplo, cuando aparece (qué | cuál), puede decir qué o cuál.

Debe decir cualquiera de los comandos de voz que aparecen fuera de los paréntesis de apertura y cierre. Por ejemplo, donde: quién canta esto (qué es | qué) se está reproduciendo, debe decir; quién canta esto (qué es o qué) se está reproduciendo

Luego, elija cualquiera de las siguientes opciones:

Comandos de voz	
(reproducir tocar)	
pausa	
(reproducir tocar) (todo todos todas)	
(reproducir tocar) [[el la] (artista cantante)]	*
(reproducir tocar) [[el] (disco álbum)]	*
(reproducir tocar) [[el] género]	*
[(reproducir tocar) [la]] ((siguiente canción) (canción siguiente))	
(reproducir tocar) [[la] lista [de reproducción]]	*
[(reproducir tocar) [la]] canción anterior	
(reproducir tocar) [[la] canción [el] título [el] archivo]	*
Repetir desactivado	
[activar] ((repetir (uno una)) (repetición ((de uno) (de una))))	

Comandos de voz
(revisar mostrar buscar) [el] (disco álbum)
(revisar mostrar buscar) [el la] (artista cantante)
(revisar mostrar buscar) [el] género
(navegar por mostrar buscar) [la] lista [de reproducción]
(revisar mostrar buscar) todos los (discos álbums álbumes)
(revisar mostrar buscar) ((todos los) (todas las)) (artistas cantantes)
(revisar mostrar buscar) todos los géneros
(revisar mostrar buscar) todas las listas [de reproducción]
(revisar mostrar buscar) ((todas las canciones) (todos los títulos) (todos los archivos))
[activar] reproducción aleatoria [(de todo) (de toda) (de todas)]
desactivar reproducción aleatoria
Música similar
((quién es) (quién canta [(eso esto)]) (quién está (cantando tocando)) ((qué cuál) canción es (esa esta)) ((qué cuál) (cantante artista) es (ese este)))

* Este comando de voz no está disponible hasta que finalice la indexación.

Guía de comandos de voz

Comandos de voz	Descripción y Acción
(revisar mostrar buscar) [el] género	El sistema busca todos los datos de la música indexada y, si está disponible, comienza a reproducir el tipo de música que usted seleccionó.
[(reproducir tocar)] ((música (parecida similar)) (más como (éstos éstas)) (otros como estos) (otras como estas))	El sistema compila una lista de reproducción y, luego, reproduce música similar a la que está escuchando actualmente desde el puerto USB mediante la información de los metadatos indexados.
(revisar mostrar buscar) [el la] (artista cantante)	El sistema busca un artista, una pista o un álbum en particular entre la música indexada a través del puerto USB.
(revisar mostrar buscar) [el] (disco álbum)	El sistema busca un artista, una pista o un álbum en particular entre la música indexada a través del puerto USB.

El sistema también puede reproducir música proveniente del teléfono celular mediante la tecnología Bluetooth.

Para activar el audio Bluetooth, utilice el botón **MEDIA** (junto a la pantalla de la unidad de audio) o **Source**, o presione el botón de voz y, cuando se le indique, diga lo siguiente:

Comandos de voz	Descripción y Acción
Audio Bluetooth	

Luego, elija cualquiera de las siguientes opciones:

Comandos de voz	Descripción y Acción
pausa	
(reproducir tocar)	
[(reproducir tocar) [la]] ((siguiente canción) (canción siguiente))	
[(reproducir tocar) [la]] canción anterior	

Funciones del menú multimedia

El menú multimedia le permite seleccionar cómo le gustaría reproducir su música, por ejemplo, por artista, por género, en orden

aleatorio o con repeticiones, y también cómo buscar música similar o reiniciar el índice de los dispositivos USB.

Presione el botón **AUX** para seleccionar la opción de reproducción por USB.

Mensaje	Descripción y Acción
Opc.	De esta manera, ingresa al menú multimedia.

Luego, elija cualquiera de las siguientes opciones:

Mensaje	Descripción y Acción
Shuffle	Seleccione un orden aleatorio u opte por repetir la música. Una vez que elija una opción, esta permanecerá activada hasta que la desactive.
Repetir canción	Seleccione un orden aleatorio u opte por repetir la música. Una vez que elija una opción, esta permanecerá activada hasta que la desactive.
Música similar	Puede reproducir tipos de música similares a los de la lista de reproducción actual desde el puerto USB. El sistema usa la información de metadatos de cada pista para crear una lista de reproducción. Luego, el sistema crea una nueva lista de pistas similares y comienza a reproducirlas. Cada pista debe tener etiquetas de metadatos completas para esta función. En el caso de ciertos dispositivos de reproducción, si las etiquetas de metadatos no están completas, las pistas no estarán disponibles en el modo de reconocimiento de voz, en el menú de reproducción ni en esta opción. No obstante, si coloca estas pistas en el dispositivo de reproducción en el modo de dispositivo de almacenamiento masivo, estarán disponibles en el modo de reconocimiento de voz, en el menú de reproducción o en esta opción. El sistema coloca elementos desconocidos en las etiquetas de metadatos incompletas.
Reiniciar USB	Se reinicia el índice del USB. Luego de que finalice la nueva indexación, podrá seleccionar los elementos que desea reproducir de la biblioteca de canciones del USB.

Acceso a la biblioteca de canciones del USB

1. Conecte el dispositivo al puerto USB

del vehículo.

2. Presione el botón **MEDIA** (junto a la unidad de audio) para seleccionar la reproducción por USB.

Mensaje	Descripción y Acción
Revisar USB	En este menú, puede seleccionar y reproducir los archivos multimedia por artista, álbum, género, lista de reproducción y pista, e incluso explorar los elementos presentes en el dispositivo USB.

Si no hay archivos multimedia a los cuales acceder, verá un mensaje en la pantalla que le informará que no hay contenido multimedia. Si hay archivos multimedia, podrá desplazarse por las siguientes opciones y seleccionar una de ellas:

Mensaje	Descripción y Acción
Reproducir todo	Reproduzca todos los archivos multimedia indexados del dispositivo de reproducción uno a la vez en orden numérico. * 1. Presione OK para seleccionar la opción. En la pantalla, aparece el título de la primera pista.
Listas de repr.	Acceda a las listas de reproducción en formatos ASX, M3U, WPL o MTP.* 1. Presione OK para seleccionar la opción. 2. Desplácese para seleccionar la lista de reproducción deseada y, luego, presione OK .
Canciones	Busque una pista indexada en particular y reproduzca. * 1. Presione OK para seleccionar la opción. 2. Desplácese para seleccionar la pista deseada y, luego, presione OK .

Mensaje	Descripción y Acción
Artists	<p>Ordene todos los archivos multimedia indexados por artista. Una vez que selecciona esta opción, el sistema hace una lista de todos los artistas y las pistas, y los reproduce por orden alfabético. *</p> <ol style="list-style-type: none">1. Presione OK para seleccionar la opción.2. Desplácese para seleccionar el artista deseado y, luego, presione OK.
Albums	<p>Ordene todos los archivos multimedia indexados por álbumes. *</p> <ol style="list-style-type: none">1. Presione OK para seleccionar la opción.2. Desplácese para seleccionar los álbumes deseados y, luego, presione OK.
Genres	<p>Ordene la música indexada por tipo de género. *</p> <ol style="list-style-type: none">1. Presione OK para seleccionar la opción.2. Desplácese para seleccionar el género deseado y, luego, presione OK.
Revisar USB	<p>Explore todos los archivos multimedia compatibles ubicados en el reproductor multimedia que está conectado al puerto USB. Sólo puede ver los archivos multimedia que son compatibles con SYNC; no podrá ver otros archivos que haya guardado.</p> <ol style="list-style-type: none">1. Presione OK para seleccionar la opción.2. Desplácese para explorar los archivos multimedia indexados de la unidad flash y, luego, presione OK.
Reiniciar USB	<p>Se reinicia el índice del USB. Luego de que finalice la nueva indexación, podrá seleccionar los elementos que desea reproducir de la biblioteca de canciones del USB.</p>

* Puede utilizar los botones que se encuentran en la parte inferior de la pantalla de audio para dirigirse rápidamente a una determinada categoría alfabética. También puede utilizar las letras del teclado numérico para desplazarse por la lista.

Dispositivos Bluetooth y Configuración del sistema

Puede acceder a estos menús mediante la pantalla de audio. Véase **Uso de SYNC™ con el teléfono** (página 313).

DIAGNÓSTICO DE FALLAS SYNC™

El sistema SYNC es fácil de usar. Sin embargo, si tiene alguna duda, consulte las siguientes tablas.

Para verificar la compatibilidad con el teléfono celular, visite el sitio web regional de Ford.

Problemas del teléfono celular

Problema	Causa posible	Solución posible
Mucho ruido de fondo durante una llamada telefónica.	La configuración de control de audio de su teléfono celular puede estar afectando el rendimiento de SYNC.	Consulte el manual de su dispositivo para ver los ajustes de audio.
Durante una llamada, puedo oír a la otra persona, pero esta no puede oírme.	Posible mal funcionamiento del teléfono.	Apague el teléfono, reconfigúrelo o quítele la batería, e inténtelo de nuevo.
		Asegúrese de que el micrófono para SYNC no esté apagado.
SYNC no puede descargar mi agenda.	Esta es una característica que depende del teléfono.	Verifique la compatibilidad de su teléfono.
	Posible mal funcionamiento del teléfono.	Apague el teléfono, reconfigúrelo o quítele la batería, e inténtelo de nuevo.
		Intente llevar los contactos de su agenda a SYNC al seleccionar la opción que desea agregar.
		Debe encender su teléfono celular y la función de descarga automática de la agenda en SYNC.

Problemas del teléfono celular		
Problema	Causa posible	Solución posible
El sistema dice "Agenda descargada" pero mi agenda en SYNC aparece vacía o perdió algunos contactos.	Limitaciones en la capacidad de su teléfono.	Intente llevar los contactos de su agenda a SYNC al seleccionar la opción que desea agregar.
		Si los contactos que faltan están almacenados en su tarjeta SIM, intente moverlos a la memoria del teléfono.
		Elimine las imágenes o tonos de timbre especiales asociados con el contacto faltante.
		Debe encender su teléfono celular y la función de descarga automática de la agenda en SYNC.
Tengo problemas para conectar mi teléfono celular a SYNC.	Esta es una característica que depende del teléfono.	Verifique la compatibilidad de su teléfono.
	Posible mal funcionamiento del teléfono.	Apague el teléfono, reconfigúrelo o quítele la batería, e inténtelo de nuevo.
		Intente eliminar su dispositivo de SYNC y eliminar SYNC de su dispositivo, e intente nuevamente.
		Verifique siempre las configuraciones de seguridad y de aceptación automática relacionadas con la conexión Bluetooth SYNC de su teléfono.
		Actualice el firmware de su teléfono.
		Desactive la función de descarga automática.
Los mensajes de texto no funcionan en SYNC.	Esta es una característica que depende del teléfono.	Verifique la compatibilidad de su teléfono.
	Posible mal funcionamiento del teléfono.	Apague el teléfono, reconfigúrelo o quítele la batería, e inténtelo de nuevo.
	iPhone	<ul style="list-style-type: none"> • Acceda a la configuración del teléfono celular. • Ingrese al menú Bluetooth.

Problemas del teléfono celular

Problema	Causa posible	Solución posible
		<ul style="list-style-type: none"> • Asegúrese de que el estado de conexión sea Desactivado. • Presione el círculo azul para ingresar al siguiente menú. • Active la opción Mostrar notificaciones. • Active Contactos de Sync. <p>Su iPhone está ahora configurado para reenviar los mensajes de texto entrantes a SYNC. Repita estos pasos para conectarse a cualquier otro vehículo con Sync. Su iPhone sólo reenviará los mensajes de texto entrantes a SYNC si está desbloqueado. iPhone no admite la función de responder los mensajes de texto por medio de SYNC. No existe compatibilidad con los mensajes de texto de WhatsApp y Facebook Messenger.</p>
Los mensajes de texto audibles no funcionan en mi teléfono.	Esta es una característica que depende del teléfono.	Su teléfono debe admitir la descarga de mensajes de texto vía Bluetooth para recibir mensajes de texto entrantes. Ingrese al menú de mensajes de texto de SYNC para ver si su teléfono admite esta función. Oprima el botón PHONE y deslícese y seleccione la opción para mensajes de texto, y luego oprima OK .
	Esta es una limitación del teléfono.	Debido a que cada teléfono celular es diferente, consulte el manual de su dispositivo para comprobar si el teléfono que quiere asociar está disponible. De hecho, puede haber diferencias entre los teléfonos debido a la marca, el modelo, el proveedor del servicio y la versión del software.

Problemas de USB y medios		
Problema	Causa posible	Solución posible
Tengo problemas para conectar mi dispositivo.	Posible falla del dispositivo.	Apague el dispositivo, reconfigúrelo o quítele la batería, e inténtelo de nuevo.
		Asegúrese de utilizar el cable del fabricante.
		Asegúrese de conectar bien el cable USB en el dispositivo y en el puerto USB del vehículo.
		Asegúrese de que el dispositivo no tenga un programa de instalación automática ni una configuración de seguridad activa.
SYNC no reconoce mi dispositivo cuando arranco el vehículo.	Esta es una limitación del dispositivo.	Asegúrese de no dejar el dispositivo dentro del vehículo en condiciones muy calurosas o muy frías.
No hay transmisión de audio Bluetooth.	Esta es una función que depende del dispositivo.	Asegúrese de que el dispositivo esté conectado a SYNC y de haber presionado Reproducir en su dispositivo.
	El dispositivo no está conectado.	
SYNC no reconoce la música que está en mi dispositivo.	Es probable que sus archivos de música no contengan información correcta de artista, título de canción, álbum o género.	Asegúrese de que todos los detalles de las canciones estén completos.
	El archivo puede estar corrupto.	Reemplace el archivo corrupto con una versión nueva.
	La canción puede tener mecanismos de protección de derechos de autor que no permiten reproducirla.	En algunos dispositivos es necesario cambiar la configuración de USB de almacenamiento masivo a clase de protocolo de transferencia de medios.

Problemas de USB y medios

Problema	Causa posible	Solución posible
Cuando conecto mi iPhone o iPod Touch por USB y Bluetooth Audio al mismo tiempo, a veces no escucho ningún sonido.	Esta es una limitación del dispositivo.	En la pantalla de música en reproducción de su iPhone o iPod Touch, seleccione el ícono de dispositivo de audio Airplay en la parte inferior de la pantalla de su iPhone o iPod Touch.
		Para escuchar su iPhone o iPod Touch vía Audio Bluetooth, seleccione SYNC.
		Para escuchar su iPhone o iPod Touch vía USB, seleccione Dock Connector.

Problemas de comandos de voz

Problema	Causa posible	Solución posible
SYNC no entiende lo que digo.	Posiblemente esté usando comandos de voz incorrectos.	Revise los comandos de voz del teléfono y los comandos de voz de medios al principio de sus respectivas secciones.
		Consulte la pantalla de audio durante una sesión de voz activa para ver la lista de comandos de voz.
	Probablemente habla demasiado pronto o en el momento inoportuno.	El micrófono del sistema está en el espejo retrovisor o en el techo del vehículo, justo encima del parabrisas.
SYNC no entiende el nombre de una canción o un artista.	Posiblemente esté usando comandos de voz incorrectos.	Revise los comandos de voz de medios al principio de la sección de medios.
	Posiblemente no esté diciendo el nombre exactamente como el sistema lo guardó.	Diga o pronuncie el nombre de la canción o el artista tal como el sistema lo guardó. Si usted dice: "Reproducir artista Prince", el sistema no reproduce la música que diga "Prince and the Revolution" ni "Prince and the New Power Generation".
		Asegúrese de decir o pronunciar el título completo, como "California remix featuring Jennifer Nettles".

Problemas de comandos de voz		
Problema	Causa posible	Solución posible
		Si los títulos de las canciones están en mayúsculas, debe deletrearlos. LOLA requiere que diga "L-O-L-A".
	Es posible que el sistema no lea el nombre de la misma manera que usted lo dice.	No utilice caracteres especiales en el título, ya que el sistema no los reconoce.
SYNC no entiende o llama al contacto equivocado cuando quiero hacer una llamada.	Posiblemente esté usando comandos de voz incorrectos.	Revise los comandos de voz del teléfono al principio de la sección de teléfono.
		También puede usar las listas de sugerencias del teléfono y los medios para obtener una lista de sugerencias posibles cuando el sistema no entienda lo que dice. Véase Uso del reconocimiento de voz (página 310).
	Posiblemente no esté diciendo el nombre exactamente como el sistema lo guardó.	Asegúrese de decir el nombre exactamente como el sistema lo guardó. Por ejemplo, si guardó un contacto como José Gutiérrez, diga: "Llamar a José Gutiérrez".
		El sistema funciona mejor si escribe los nombres y apellidos, como "José Gutiérrez" en vez de "José".
	Es probable que los contactos de su agenda sean muy cortos y parecidos o que contengan caracteres especiales.	No utilice caracteres especiales como números o mayúsculas como 123 u ICE porque el sistema no los reconoce.
	Posiblemente guardó los contactos de su agenda en mayúsculas.	Si los contactos están en mayúsculas, debe deletrearlos. Para llamar a "JUAN", tendrá que decir: "Llamar a J-U-A-N".

Problemas de comandos de voz

Problema	Causa posible	Solución posible
<p>El sistema de control por voz SYNC tiene dificultades para reconocer nombres extranjeros almacenados en mi teléfono.</p>	<p>Es posible que esté pronunciando los nombres extranjeros en el idioma seleccionado en ese momento para SYNC.</p>	<p>SYNC aplica las reglas de pronunciación del idioma seleccionado a los nombres de los contactos almacenados en su teléfono.</p> <p>Sugerencia útil: puede seleccionar los contactos manualmente. Oprima PHONE. Seleccione la opción de la agenda del teléfono y luego el nombre del contacto. Presione la tecla de opción para escucharlo. SYNC leerá el nombre del contacto, para que usted conozca la pronunciación que espera.</p>
<p>El sistema de control por voz SYNC tiene dificultades para reconocer pistas, artistas, álbumes, géneros y nombres de listas de reproducción extranjeros de mi reproductor de medios o de mi unidad flash de USB.</p>	<p>Es posible que esté pronunciando los nombres extranjeros en el idioma seleccionado en ese momento para SYNC.</p>	<p>SYNC aplica las reglas de pronunciación del idioma seleccionado a los nombres almacenados en su reproductor de medios o su unidad flash de USB. Puede hacer algunas excepciones con nombres de artistas muy populares (por ejemplo, U2), para que usted pueda usar siempre la pronunciación en inglés para estos artistas.</p>

Problemas de comandos de voz		
Problema	Causa posible	Solución posible
El sistema genera indicaciones de voz y la pronunciación de algunas palabras no es correcta para mi idioma.	SYNC usa tecnología de indicaciones de voz de texto a voz.	<p>SYNC usa una voz generada sintéticamente y no una voz humana grabada anteriormente.</p> <p>SYNC ofrece varias funciones de control por voz nuevas para una amplia variedad de idiomas. Marca el número de un contacto directamente de la agenda del teléfono sin grabación previa (por ejemplo, "llamar a José Gutiérrez") o selecciona una pista, artista, álbum, género o lista de reproducción directamente de su reproductor de medios (por ejemplo, "reproducir artista Madonna").</p>
Mi sistema de control por voz de Bluetooth anterior me permitía controlar los sistemas de radio, CD y de climatizador. ¿Por qué no puedo controlar estos sistemas con SYNC?	SYNC está enfocado en controlar sus dispositivos móviles y el contenido almacenado en ellos.	<p>SYNC ofrece capacidades significativas que sobrepasan al sistema anterior, como marcar el número de un contacto directamente de la agenda del teléfono sin grabación previa (por ejemplo, "llamar a José Gutiérrez") o seleccionar una pista, artista, álbum, género o lista de reproducción directamente de su reproductor de medios (por ejemplo, "reproducir artista Madonna").</p>

Información general

Problema	Causa posible	Solución posible
El idioma seleccionado para el tablero de instrumentos y la pantalla de información y entretenimiento no concuerda con el idioma de SYNC (teléfono, USB, audio Bluetooth, control por voz e indicadores de voz).	SYNC no admite el idioma seleccionado para el tablero de instrumentos y la pantalla de información y entretenimiento.	SYNC sólo admite cuatro idiomas en un mismo módulo para la pantalla de texto, control por voz e indicadores de voz. El país en el que compró el vehículo establece los cuatro idiomas de acuerdo con los idiomas más hablados. Si el idioma seleccionado no está disponible, SYNC permanece en el idioma activo en ese momento.

Problemas de AppLink		
Problema	Causas posibles	Soluciones posibles
Aplicaciones móviles AppLink: cuando selecciono "Buscar nuevas aplicaciones", SYNC no encuentra ninguna aplicación.	No hay un teléfono compatible con AppLink conectado a SYNC.	Asegúrese de tener un smartphone compatible; un Android con OS 2.3 o superior, o un iPhone 3GS o posterior con iOS 5.0 o superior. Además, asegúrese de que su teléfono esté asociado y conectado a SYNC para encontrar aplicaciones compatibles con AppLink en su dispositivo. Los usuarios de iPhone también deben conectarse al puerto USB de SYNC con un cable USB Apple.
Mi teléfono está conectado, pero aun así no puedo encontrar aplicaciones.	Las aplicaciones compatibles con AppLink no están instaladas y en funcionamiento en su dispositivo móvil.	Asegúrese de haber descargado e instalado la última versión de la aplicación desde la tienda de aplicaciones de su teléfono. Asegúrese de que la aplicación funcione en el teléfono. Algunas aplicaciones exigen que se registre o inicie sesión en la aplicación del teléfono antes de usarlas con AppLink. Además, algunas pueden tener un ajuste "Ford SYNC", de modo que compruebe el menú de ajustes de la aplicación en el teléfono.
Mi teléfono está conectado, mis aplicaciones funcionan, pero aun así no puedo encontrarlas.	A veces, las aplicaciones no se cierran correctamente y vuelven a abrir su conexión con SYNC, por ejemplo, durante el ciclo de encendido.	El cierre y reinicio de las aplicaciones puede ayudar a SYNC a encontrar la aplicación si no la puede localizar dentro del vehículo. En un dispositivo Android, si las aplicaciones tienen una opción de "Salir" o "Finalizar", selecciónela y reinicie la aplicación. Si la aplicación no tiene esa opción, puede "Forzar el cierre" de la aplicación de forma manual en el menú de ajustes del teléfono seleccionando "Aplicaciones". A continuación, busque la aplicación particular y seleccione "Forzar detención". No se olvide de reiniciar posteriormente la aplicación; luego, seleccione "Buscar nuevas aplicaciones" en SYNC.

Problemas de AppLink

Problema	Causas posibles	Soluciones posibles
		Para forzar el cierre de una aplicación en un iPhone con iOS7+, pulse dos veces el botón de inicio y luego desplace hacia arriba la aplicación para cerrarla. Vuelva a tocar el botón de inicio y luego seleccione nuevamente la aplicación para reiniciarla. Luego de unos segundos, la aplicación debería aparecer en el menú de aplicaciones móviles de SYNC.
Mi teléfono Android está conectado y mis aplicaciones funcionan. Las reinicé pero aun así no puedo encontrar las aplicaciones.	En algunas versiones anteriores de Android OS, existe un error de Bluetooth que puede producir que las aplicaciones que se encontraron en la conducción anterior del vehículo no se vuelvan a encontrar si no ha desactivado Bluetooth.	Restablezca Bluetooth en el teléfono mediante su desactivación y luego vuelva a activarlo. Si se encuentra en el vehículo, SYNC debería poder volver a conectarse automáticamente a su teléfono si presiona el botón "Teléfono".

Problemas de AppLink		
Problema	Causas posibles	Soluciones posibles
<p>Mi iPhone está conectado y mi aplicación funciona. Reinicié la aplicación pero aun así no la encuentro en SYNC.</p>	<p>Es posible que deba restablecer la conexión USB a SYNC.</p>	<p>Desconecte el cable USB del teléfono, espere un momento y vuelva a conectar el cable USB en el teléfono. Luego de unos segundos, la aplicación debería aparecer en el menú de aplicaciones móviles de SYNC. Si no lo hace, fuerce el cierre de la aplicación y vuelva a reiniciarla.</p>
<p>Tengo un teléfono Android. Encontré e inicié mi aplicación de medios en SYNC, pero no tiene sonido o el volumen es muy bajo.</p>	<p>El volumen Bluetooth del teléfono puede estar bajo.</p>	<p>Intente aumentar el volumen Bluetooth del dispositivo mediante los botones de control de volumen del dispositivo, que suelen encontrarse en el costado del dispositivo.</p>
<p>Puedo ver sólo algunas de las aplicaciones AppLink que funcionan en mi teléfono en la lista del menú de aplicaciones móviles de SYNC.</p>	<p>Algunos dispositivos Android tienen una cantidad limitada de puertos Bluetooth que las aplicaciones pueden usar para conectarse. Si tiene más aplicaciones AppLink en el teléfono que la cantidad de puertos Bluetooth disponibles, no verá todas las aplicaciones indicadas en el menú de aplicaciones móviles de SYNC.</p>	<p>Fuerce el cierre o desinstale las aplicaciones que no desea que SYNC encuentre. Si la aplicación tiene un ajuste "Ford SYNC", desactive el ajuste en el menú de ajustes de la aplicación del teléfono.</p>

INFORMACIÓN GENERAL



PELIGRO: Conducir mientras está distraído puede ocasionar la pérdida de control del vehículo, un choque y lesiones. Le recomendamos enfáticamente que tenga extrema precaución cuando utilice cualquier dispositivo que pudiera distraerlo mientras conduce. Su principal responsabilidad es la operación segura del vehículo. Recomendamos que no se utilice ningún dispositivo portátil al conducir, y se sugiere el uso de sistemas activados por voz cuando sea posible. Asegúrese de conocer todas las leyes locales correspondientes que puedan afectar el uso de dispositivos electrónicos mientras conduce.

Introducción al sistema

Con el sistema SYNC 3, puede usar una variedad de funciones por medio de la pantalla táctil y los comandos de voz. Al integrar al sistema el teléfono habilitado para Bluetooth, la pantalla táctil permite una interacción sencilla con los archivos de audio, los archivos multimedia, la navegación y las aplicaciones de su teléfono compatibles con SYNC 3.

Uso de la pantalla táctil

Para usar la pantalla táctil, sólo debe tocar el ítem o la opción que desea seleccionar. El botón cambia de color una vez que lo selecciona.

El diseño de SYNC 3 le permite seleccionar con rapidez la función que desea usar.

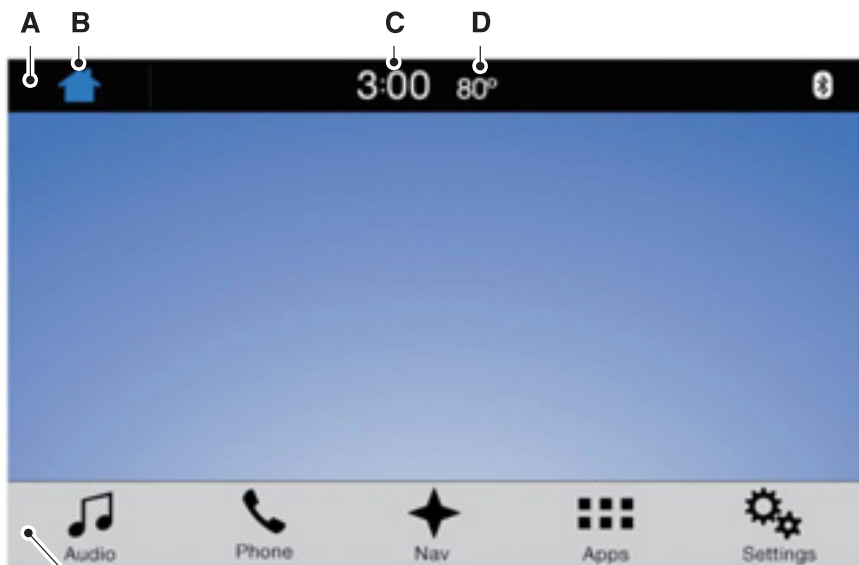

E207614

E

Ítem	Elemento del menú	Acción y Descripción
A	Barra de estado	En esta barra, se muestran los íconos y mensajes relacionados con las actividades que se ejecutan en el sistema, como comandos de voz, y las funciones de teléfono, como mensajes de texto.
B	Inicio	Este botón está disponible en las pantallas principales y cuando lo presiona, se abre la pantalla de inicio.
C	Reloj	Se muestra la hora actual. Puede configurar el reloj de forma manual o según la ubicación GPS del vehículo. Véase Configuración (página 392).
D	Temperatura exterior	Se muestra la temperatura actual externa.
E	Barra de funciones	Para seleccionar una función, puede tocar cualquier botón en esta barra.

La pantalla táctil le permite un rápido acceso a todas las opciones de comodidad, navegación, comunicación y entretenimiento. Mediante la barra de estado y la barra de funciones, puede seleccionar rápidamente la función que desea usar.

Nota: El sistema cuenta con una característica que le permite acceder y controlar las funciones de audio durante 10 minutos después de haber desactivado el encendido (si no hay puertas abiertas).

La barra de estado

En la barra de estado, también se muestran íconos adicionales conforme al mercado, las opciones del vehículo y la operación en funcionamiento. En caso de que una función no esté activa, no se mostrará el ícono. Algunos íconos pueden moverse a la izquierda o a la derecha, según las opciones que estén activas.

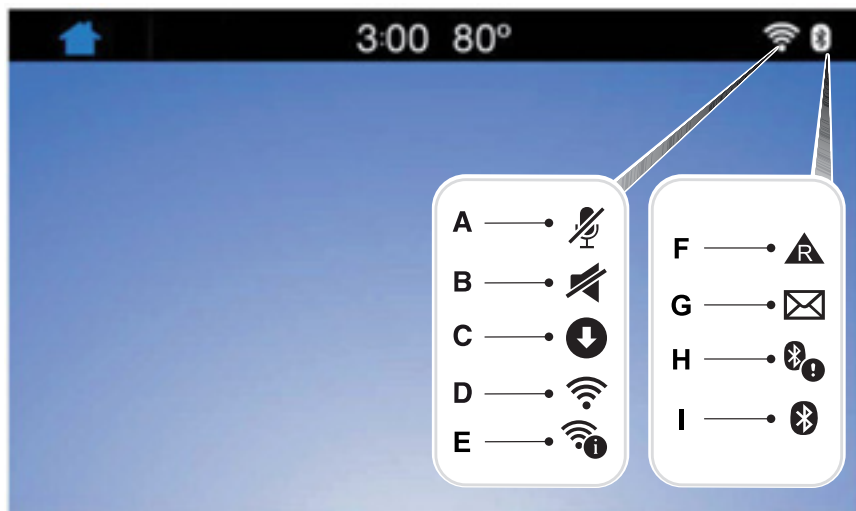

Rótulo	Ítem	Descripción
A	Micrófono silenciado	Este ícono aparece cuando el micrófono del teléfono está silenciado. Por lo tanto, la persona que llama no puede escucharlo.
B	Silenciar	Este ícono aparece cuando silencia el sistema de audio.
C	Descargando	Este ícono aparece cuando se están descargando las actualizaciones de software de SYNC 3. Para obtener más información sobre el software nuevo, presione este ícono.
D	Wifi	Este ícono aparece cuando el sistema se conecta a una red wifi.
E	Wifi al alcance	Hay una red wifi disponible al alcance.
F	Roaming	Este ícono aparece cuando el celular usa el servicio de roaming.
G	Mensaje de texto	Este ícono aparece cuando recibe un mensaje de texto en el teléfono.
H	Alerta de Bluetooth	El ícono de Alerta de Bluetooth aparece cuando hay una alerta activa de Bluetooth.
I	Bluetooth	Este ícono aparece para mostrar una conexión activa de Bluetooth.

Es posible que los mensajes también aparezcan en la barra de estado para que vea las notificaciones. Puede seleccionar el mensaje para ver la función asociada.

Barra de funciones

Ítem de la barra de funciones	Funciones
Audio	Con esta función, puede controlar los archivos multimedia que se reproducen en el vehículo. Puede controlar todas las funciones de audio, inclusive radio, CD y streaming de multimedia por medio de un dispositivo Bluetooth o una conexión USB.
Teléfono	Con esta función, puede realizar y recibir llamadas y acceder a la agenda telefónica del dispositivo conectado.
Navegación (si está equipado)	Con esta función, puede ver la ubicación actual del vehículo en un mapa de ruta virtual, dar indicaciones para llegar a destino y encontrar puntos de interés en la ruta.
Aplicaciones	Con esta función, puede conectar y controlar las aplicaciones compatibles con SYNC 3 que se ejecutan en su dispositivo iPhone o Android.
Ajustes	Puede personalizar el sistema por medio de distintos ajustes y configurar la pantalla de información, las preferencias de funciones y establecer cómo desea interactuar con el vehículo.

Limpeza de la pantalla táctil

Puede limpiar las huellas digitales con un paño suave, seco y limpio.

Si aún quedan polvo o huellas digitales en la pantalla, aplique una pequeña cantidad de alcohol al paño y limpie la pantalla una vez más.

Nota: No use detergente ni ningún otro tipo de sustancia solvente para limpiarla.

Nota: No vierta ni pulverice alcohol sobre la pantalla táctil.

Uso del reconocimiento de voz

Mediante los comandos de voz, puede mantener las manos en el volante y concentrarse en lo que tiene en frente. El sistema proporciona retroalimentación mediante tonos audibles, indicadores, preguntas y confirmaciones orales que dependen de la situación y del nivel de interacción que elija (configuración de voz).

El sistema también hace preguntas breves (mensajes de confirmación) cuando no está seguro de su solicitud o cuando esta tiene varias respuestas posibles.

Cuando use comandos de voz, es posible que aparezcan palabras e íconos en la barra de estado para indicar el estado de la sesión de comandos de voz. Véase **Uso del reconocimiento de voz** (página 360).

Uso de los controles del volante de dirección

Puede usar los controles del volante de dirección para interactuar con el sistema de pantalla táctil de distintas maneras, según el tipo de vehículo y el paquete de opciones.

VOL: controle el volumen de la reproducción de audio.

Voz: presione este botón para comenzar una sesión de voz. Presiónelo una vez más para detener la señal de voz y comience a hablar de inmediato. Mantenga el botón presionado para finalizar una sesión de voz.

BUSCAR SIGUIENTE:

- Cuando el modo de radio esté activado, presione este botón para buscar en la memoria de presintonías.
- Cuando esté activado el modo de USB, Bluetooth Audio o CD, presiónelo para buscar canciones o manténgalo presionado para hacer una búsqueda rápida.

BUSCAR ANTERIOR:

- Cuando el modo de radio esté activado, presione este botón para buscar en la memoria de presintonías.
- Cuando esté activado el modo de USB, Bluetooth Audio o CD, presiónelo para buscar canciones o manténgalo presionado para hacer una búsqueda rápida.

ACEPTAR LLAMADA: Oprima este botón para responder una llamada o para elegir otra llamada.

RECHAZAR LLAMADA: Presione este botón para finalizar una llamada o rechazar una llamada entrante.

Nota: *En algunos modelos, el botón **BUSCAR SIGUIENTE** se puede combinar con **RECHAZAR LLAMADA** y el botón **BUSCAR ANTERIOR** se puede combinar con **ACEPTAR LLAMADA**.*

Véase **Volante de dirección** (página 50).

Uso de los controles de la unidad de audio

Según el tipo de vehículo y el paquete de opciones, los siguientes controles pueden estar disponibles en el cuadro de instrumentos:

- **Power:** Presione el botón para encender y apagar el sistema de audio.
- **VOL:** Controle el volumen de la reproducción de audio.
- **Buscar y Sintonizar:** Use estos botones como lo haría en los modos de audio.
- **Expulsar** Expulse un CD del sistema de audio.
- **SOURCE o MEDIA:** Presione estos botones repetidas veces para avanzar en los modos de multimedia disponibles.
- **SOUND:** Presione este botón para acceder al menú donde podrá configurar el sonido y otros ajustes de audio.
- **1-6:** Mantenga presionado este botón para almacenar una sintonía o presiónelo para seleccionar una presintonía de memoria AM o FM. Véase **Sistema de audio** (página 299).
- **DISP:** Presione este botón para encender o apagar la pantalla. También puede tocar la pantalla para volver a encenderla.

Información de seguridad



PELIGRO: Conducir mientras está distraído puede ocasionar la pérdida de control del vehículo, un choque y lesiones. Le recomendamos enfáticamente que tenga extrema precaución cuando utilice cualquier dispositivo que pudiera distraerlo mientras conduce. Su principal responsabilidad es la operación segura del vehículo. Recomendamos que no se utilice ningún dispositivo portátil al conducir, y se sugiere el uso de sistemas activados por voz cuando sea posible. Asegúrese de conocer todas las leyes locales correspondientes que puedan afectar el uso de dispositivos electrónicos mientras conduce.

- No intente dar servicio ni reparar el sistema. Haga que un Concesionario Ford revise su vehículo.
- No utilice dispositivos de juegos si los cables de alimentación de electricidad están rotos, divididos o dañados. Coloque los cables donde no molesten y no interfieran con el funcionamiento de pedales, asientos y compartimentos, ni afecten la capacidad de manejar en forma segura.

- No deje los dispositivos de juego en el vehículo en condiciones extremas, ya que esto podría dañarlos. Para obtener más información, consulte la guía del usuario.
- Por su seguridad, algunas funciones de SYNC 3 dependen de la velocidad. Su uso es limitado si el vehículo se desplaza a velocidades inferiores a 5 km/h. Asegúrese de revisar el manual del dispositivo antes de usarlo con SYNC 3.

Funciones restringidas por la velocidad

Algunas funciones quizás sean muy difíciles de usar mientras el vehículo está en movimiento, por lo que no es posible utilizarlas a menos que el vehículo esté detenido.

- Pantallas repletas de información, como opiniones o puntajes de un punto de interés, horarios del cine o condiciones climáticas.
- Cualquier acción que requiera el uso del teclado está restringida, como ingresar un destino de navegación o editar información.
- Todas las listas son limitadas para que el usuario vea menos entradas (como contactos telefónicos o llamadas telefónicas recientes).

Consulte la siguiente tabla para obtener ejemplos más específicos.

Funciones restringidas

Teléfono celular	Emparejamiento de un teléfono con Bluetooth.
	Búsqueda limitada de todas las entradas de lista para contactos telefónicos y llamadas telefónicas recientes.
Funcionalidad del sistema	Modificación del código del teclado.
	Activación del modo de estacionamiento.

Funciones restringidas	
	Edición de configuraciones cuando la cámara de estacionamiento trasera o la asistencia de estacionamiento activa están encendidas.
Wifi	Edición de configuración de wifi.
	Edición de la lista de redes inalámbricas.
	Conexión a una nueva red wifi.
Mensajes de texto	Lectura de mensajes de texto recibidos.
Navegación (si está equipada)	Uso del teclado para ingresar un destino.
	Almacenamiento o edición de las entradas de Favoritos de navegación o Áreas para evitar.

Información de privacidad

Cuando conecte un teléfono celular al sistema, este crea un perfil en el vehículo que se vincula al teléfono celular. y mediante el cual usted podrá acceder a más funciones del celular y se asegurará un funcionamiento más eficiente. Entre otras cosas, en el perfil se encuentran datos sobre su agenda telefónica, mensajes de texto (leídos y no leídos) e historial de llamadas, incluidas aquellas que recibió cuando el teléfono no estaba conectado al sistema. Además, si conecta un dispositivo multimedia, el sistema crea y conserva un índice del contenido multimedia compatible. El sistema también mantiene un breve registro de diagnóstico de aproximadamente 10 minutos de toda la actividad reciente. El perfil del registro y otros datos del sistema podrían ser usados para mejorar el sistema y para contribuir al diagnóstico de todo problema que pudiera ocurrir.

El perfil del celular, el índice de dispositivos multimedia y el registro de diagnóstico permanecen en su vehículo hasta que los borre y, por lo general, podrá acceder a estos contenidos únicamente en su vehículo cuando el celular o el reproductor multimedia esté conectado.

En caso de que ya no utilice el sistema o el vehículo, le recomendamos que lleve a cabo un restablecimiento general para borrar toda la información almacenada. Puede encontrar más información sobre el restablecimiento general en Configuración general. Véase **Configuración** (página 392). No podrá acceder a los datos del sistema si no tiene un equipo especial y acceso al módulo del vehículo. Ford Motor Company no tiene acceso a los datos del sistema con otros fines que no sean, según se describen, fallos de consentimiento, sentencias judiciales, asuntos donde se deba cumplir la ley o donde deben participar otras autoridades gubernamentales o terceros que actúen con la debida autoridad legal. Terceros pueden buscar acceder a la información en forma independiente de Ford Motor Company.

PANTALLA DE INICIO

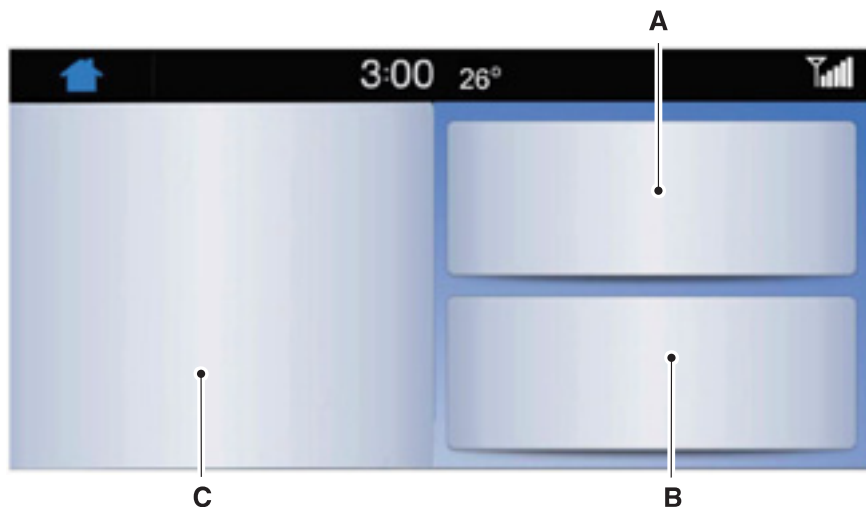

Ítem	Pantalla de inicio
A	Muestra la fuente activa de multimedia o la brújula.
B	El nombre del teléfono conectado se muestra en pantalla. También se muestra información sobre el estado de las funciones del teléfono, por ejemplo, intensidad de la señal, carga de la batería, estado de configuración de Asistencia de Emergencia (activado o desactivado), mensajes de texto nuevos y roaming.
C	Muestra la información de navegación o de audio.

Puede tocar cualquiera de las pantallas de función para acceder a esa función.

Siempre que oprima el botón de inicio, el sistema lo redirigirá a esta pantalla.

USO DEL RECONOCIMIENTO DE VOZ

Con el sistema SYNC 3, puede usar comandos de voz para controlar las funciones de audio y del climatizador. Al usar los comandos de voz, puede mantener las manos en el volante y la vista en la ruta.

Puede acceder a cada función controlable con SYNC 3 desde una variedad de comandos.



Para activar los comandos de voz de SYNC 3, presione el botón de voz en el volante de dirección y espere la señal.

___ es una lista dinámica, lo que significa que puede ser el nombre de cualquier categoría, como artista, nombre de contacto o número. El contexto y la descripción del comando le indican qué decir para activar la opción dinámica.

Existen ciertos comandos que se pueden usar con todas las funciones. Los comandos son los siguientes:

Comandos de voz	Acción y descripción
Menú principal	Dirige al menú principal.
Regresar	Regresa a la pantalla anterior.
Cancelar	Finaliza la sesión de voz.
Lista de comandos	Proporciona una lista de comandos de voz posibles.
Lista de comandos de ___	Puede nombrar cualquier función y el sistema le proporcionará una lista de comandos disponibles para la función. Por ejemplo, puede decir: Lista de comandos de teléfonos Lista de comandos de navegación (si está incluida)
Página siguiente	Puede usar este comando para visualizar la siguiente página de opciones en cualquier pantalla donde haya varias páginas de opciones.
Página anterior	Puede usar este comando para visualizar la página anterior de opciones en cualquier pantalla donde haya varias páginas de opciones.
Ayuda	Proporciona los comandos disponibles que se pueden usar en la pantalla actual.

Entre estos comandos, se incluyen los comandos más usados en cada función de SYNC 3.

Comandos de voz para el control de audio

___ es una lista dinámica, por lo cual, para los comandos de voz de audio, se puede usar un número de frecuencia de radio o el nombre del artista, álbum, canción o género.

Para controlar las funciones de multimedia, presione el botón de voz y cuando escuche la señal, diga lo siguiente:

Comando de voz	Descripción
a m ____ f m ____	Le permite sintonizar una frecuencia AM o FM específica como "88.7 FM" o "1580 AM".
Audio Bluetooth	Le permite escuchar música desde un dispositivo conectado con Bluetooth.
USB	Le permite escuchar música desde un dispositivo USB.
Play Genre ____ Play Playlist ____ Reproducir artista ____ Reproducir disco ____ Reproducir podcast ____ Reproducir canción ____ Reproducir audiolibro ____	Para audios de USB únicamente, puede decir el nombre del artista, del álbum, del género o de la canción para escuchar la selección. Esta opción estará disponible luego de que el sistema haya finalizado el proceso de indexación. Por ejemplo, puede decir "Reproducir artista 'Los Beatles'" o "Reproducir canción 'Penny Lane'".
Revisar ____	Para audios de USB únicamente, puede decir el nombre del artista, del álbum o un género para buscar esa selección. Esta opción estará disponible luego de que el sistema haya finalizado el proceso de indexación. Por ejemplo, puede decir "Buscar Los Beatles" o "Buscar folk".

Comandos de voz del climatizador

(Si está equipado)

Puede controlar la temperatura del vehículo por medio de comandos de voz.

Para ajustar la temperatura, diga:

Comando de voz	Descripción
Control de temperatura fijar temperatura a ____ grados	Ajuste la temperatura entre 15°C y 30°C.
Ayuda del control de temperatura	

____ es una lista dinámica, por lo cual, para los comandos de voz del climatizador, se pueden usar los grados deseados para ajustar la temperatura.

Comandos de voz para teléfonos

Puede usar comandos de voz para conectar un teléfono habilitado para Bluetooth al sistema.

Emparejamiento con el teléfono

Para emparejar el teléfono, presione el botón de voz y cuando oiga la señal, diga lo siguiente:

Comando de voz	Descripción
Sincronizar teléfono	Siga las instrucciones que se muestran en pantalla para completar el proceso de emparejamiento. Véase Configuración (página 392).

Realización de llamadas

___ es una lista dinámica, por lo cual, para los comandos de voz del teléfono, se puede usar el nombre del contacto al que desea llamar o el número que desea marcar.

Presione el botón de voz y diga un comando similar a alguno de los siguientes:

Comando de voz	Descripción
Llamar a ___	Le permite llamar a un contacto específico de la agenda telefónica, por ejemplo, "Llamar a Jennifer".
Llamar a ____	Le permite llamar a un contacto específico de la agenda telefónica a una ubicación específica, por ejemplo, "Llamar a Casa de Jennifer".
Marcar ___	Le permite marcar un número específico, como "Marcar 867-5309".

Asegúrese de decir el nombre del contacto exactamente como aparece en la lista de contactos.

Una vez que haya dictado el número de teléfono, puede dar los siguientes comandos:

Comandos de voz	Descripción
<0-9>	Si no se ingresó el número completo con el primer comando, puede continuar dictando el número.
Marcar	Se indica a SYNC 3 que realice la llamada.
Borrar	Se indica a SYNC 3 que elimine el último bloque de números que dictó.
Comenzar de nuevo	Se indica a SYNC 3 que elimine el número completo.

Comandos de voz para mensajes de texto

Para acceder a las opciones de mensajes de texto, presione el botón de voz y diga lo siguiente:

Comando de voz	Descripción
Mensaje de texto	
Escuchar mensaje	
Escuchar mensaje ____	Puede decir el número del mensaje que desea escuchar.
Contestar mensaje	

Comandos de voz de navegación

(Si está equipado)

Establecimiento de destino

Puede usar cualquiera de los siguientes comandos para establecer un destino o buscar un punto de interés.

____ es una lista dinámica, por lo cual, para los comandos de voz de navegación, se puede usar una categoría de POI o una dirección.

Puede buscar una dirección, un punto de interés (POI) o buscar puntos de interés por categoría:

Comando de voz	Descripción
Encontrar una dirección	Le permite realizar la búsqueda de direcciones.
Encontrar ____	Diga el nombre de la categoría de POI que desea buscar, como "Buscar restaurantes".
Encontrar un punto de interés	Le permite realizar la búsqueda de POI.
Encontrar una intersección	Le permite realizar la búsqueda de intersecciones.
Destino - ____ más cercano	Diga el nombre de la categoría de POI que desea buscar en las proximidades, como "Restaurantes más cercanos a destino".
Encontrar un destino anterior	Le permite visualizar una lista de destinos previos.
Destino - Casa	Le permite establecer la ruta a la dirección de casa.

También puede decir estos comandos cuando una ruta se encuentra activa:

Comando de voz	Descripción
Cancelar ruta	Cancela la ruta actual.
Desvío	Le permite seleccionar una ruta alternativa.
Repetir instrucción	Repite la última indicación.
Mostrar ruta	Muestra la ruta activa.
¿Dónde estoy?	Muestra la ubicación actual.
Zoom para acercar	Le permite acercar la vista del mapa.
Zoom para alejar	Le permite alejar la vista del mapa.

Comandos de voz para aplicaciones móviles (Si está equipado)

Los siguientes comandos de voz siempre están disponibles:

Comando de voz	Descripción
Aplicaciones móviles	SYNC 3 le solicitará que diga el nombre de la aplicación para iniciarla con SYNC 3.
Mostrar aplicaciones	SYNC 3 creará una lista de todas las aplicaciones móviles que están disponibles en el momento.
Encontrar aplicaciones	SYNC 3 buscará y se conectará a aplicaciones compatibles que se ejecuten en su dispositivo móvil.

También existen comandos de voz que puede usar cuando las aplicaciones estén conectadas a SYNC 3:

Comando de voz	Descripción
<App Name>	En cualquier momento, puede decir el nombre de una aplicación móvil para iniciar la aplicación móvil con SYNC 3.
Ayuda <App Name>	SYNC 3 creará una lista de los comandos de voz disponibles para la aplicación específica, en caso de que la aplicación esté en ejecución en SYNC 3.

Comandos de configuración de voz

Para establecer la configuración de voz, puede decir los siguientes comandos:

Comando de voz	Descripción
Ajustes de voz	Le permite realizar la configuración de voz.
Modo de interacción estándar	Configura indicaciones estándares más largas.
Modo de interacción avanzado	Configura indicaciones avanzadas más cortas.
Activar confirmación de teléfono	Permite que el sistema confirme el número antes de realizar una llamada.

Comando de voz	Descripción
Desactivar confirmación de teléfono	El sistema no confirma el número antes de realizar una llamada.
Activar lista de comandos de voz	El sistema muestra una pequeña lista de comandos disponibles.
Desactivar lista de comandos de voz	El sistema no muestra una lista de comandos disponibles.

Puede usar el control de volumen para ajustar el volumen de los indicadores de voz del sistema. Mientras el indicador está activo, ajuste el control de volumen, más alto o más bajo, a la configuración deseada.

Nota: Según la configuración actual del climatizador, es posible que la velocidad del ventilador disminuya durante la reproducción de los comandos de voz o durante una llamada telefónica vía SYNC a fin de reducir la cantidad de ruido de fondo en el vehículo. La velocidad del ventilador volverá a funcionar con normalidad automáticamente cuando termine la sesión de voz. La velocidad del ventilador también se puede ajustar durante una sesión de voz; solo debe presionar los botones del ventilador (o girar la perilla del ventilador) para aumentar o disminuir la velocidad del ventilador según lo desee.

Para desactivar la función de reducción automática de la velocidad del ventilador durante las sesiones de voz, mantenga presionados al mismo tiempo los botones AC del climatizador y de recirculación del aire, suéltelos y en 2 segundos aumente la velocidad del ventilador. Para volver a activar esta función, repita la secuencia anterior.

ENTRETENIMIENTO

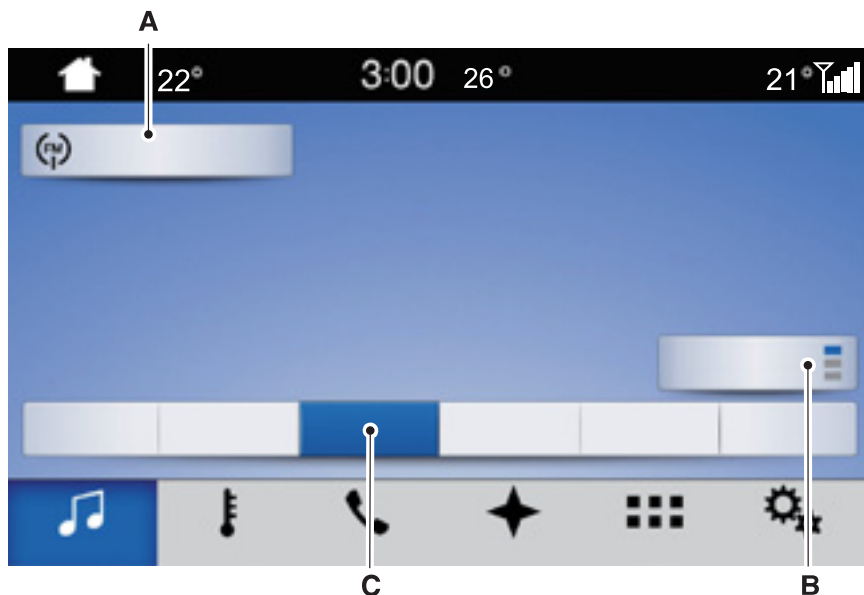

E224963

Ítem	Mensaje	Descripción
A	Fuentes	Esta función muestra la fuente de medios seleccionada.
B	Preestabl.	Con esta función, puede seleccionar el banco de presintonías que desea ver.
C	Presintonía	Esta función le muestra las estaciones que ha guardado como presintonías.

Puede acceder a estas opciones mediante la pantalla táctil o comandos de voz.

Las opciones disponibles pueden cambiar según la fuente que seleccione. Estas opciones pueden incluir:

Mensaje y descripción	
Sint. directa	Aparece un cuadro emergente donde podrá escribir la frecuencia de una estación.
Tráfico (TA)	Le permite activar y desactivar los anuncios de tráfico.
Estaciones	Aparece una lista de todas las estaciones de radio disponibles. Para seleccionar una estación, sólo debe presionar cualquier entrada de la lista que aparece en la pantalla táctil. Para más entradas, puede desplazarse hacia abajo con las flechas hacia arriba y hacia abajo o el control deslizante o deslizarse hacia abajo por la lista con el dedo.

Fuentes

Presione este botón para seleccionar la fuente de los archivos multimedia que desea escuchar.

Radio AM/FM/DAB+

Nota: *Es posible que la radio DAB+ no esté disponible en todos los mercados.*

Sintonización de estaciones

Puede usar el sintonizador o buscar controles en la radio para seleccionar una estación.

Para sintonizar una estación desde la pantalla táctil, seleccione lo siguiente:

Ítem del menú	
Sint. directa	Aparece un cuadro emergente donde podrá escribir la frecuencia de una estación.
Lista de estaciones	Aparece una lista de todas las estaciones de radio disponibles. Para seleccionar una estación, sólo debe presionar cualquier entrada de la lista que aparece en la pantalla táctil. Para una lista más larga, puede desplazarse hacia arriba y hacia abajo con las flechas hacia arriba y hacia abajo o el control deslizante o deslizarse hacia arriba o hacia abajo por la lista con el dedo.

Aparece un cuadro emergente donde podrá escribir la frecuencia de una estación. Sólo puede ingresar una estación válida para la fuente que está escuchando en el momento.

Para borrar el número que ingresó, puede oprimir el botón de retroceso.

Una vez que haya ingresado los números indicativos de la estación, puede seleccionar la siguiente opción:

Ítem del menú	Acción y descripción
Ingresar	Seleccione esta opción para comenzar a reproducir la estación que ingresó.
Cancelar	Presione este botón para salir sin cambiar de estación.

Presintonías

Para establecer una nueva presintonía, sintonice la estación y, luego, mantenga

presionado uno de los botones de memoria preconfigurada. El audio se silenciará por un breve instante mientras el sistema guarda la estación y, luego, el audio se reanuda.

Hay disponibles dos bancos de presintonías para AM, tres bancos para FM y tres bancos para DAB (si está incluida). Para acceder a presintonías adicionales, toque el botón de presintonía. El indicador en el botón de presintonía muestra qué banco de presintonías está viendo en el momento.

CD

Una vez que haya seleccionado esta opción, el sistema lo redirigirá a la pantalla principal de audio.

Se mostrará la información actual de audio en la pantalla.

Los siguientes botones también están disponibles:

Botón	Función
Revisar	Puede usar el botón de búsqueda para seleccionar una pista.
están habilitados	Cuando presione este botón, aparecerá un número 1 pequeño que le indicará que la pista se repetirá. Para CD en formato MP3, este botón le permite alternar entre las opciones para anular la repetición, repetir una pista (podrá ver el número 1 pequeño) y para repetir la carpeta actual (podrá ver una pequeña carpeta).
Reproducción aleatoria	Presione el símbolo de reproducción aleatoria para que el audio del disco se reproduzca en orden aleatorio.

Puede usar los botones para adelantar, retroceder, pausar y reproducir para controlar la reproducción del audio.

Bluetooth Estéreo o USB

Con Bluetooth Estéreo y USB, puede acceder a los archivos multimedia que almacenó en el dispositivo Bluetooth o USB, como música, audiolibros o podcasts.

Los siguientes botones están disponibles para Bluetooth y USB:

Botón	Función
están habilitados	Si presiona el botón para repetir, alternará los ajustes en tres modos: cancelar repetición (botón no iluminado), repetir todos (botón iluminado) y repetir pista (botón iluminado con un número uno pequeño).
Reproducción aleatoria	Se reproducen las pistas en orden aleatorio.

Puede usar los botones para adelantar, retroceder, pausar y reproducir para controlar la reproducción del audio.

Para obtener más información sobre la pista en reproducción, presione la portada o el botón Info.

Con ciertos dispositivos, SYNC 3 habilita botones para omitir 30 segundos cuando escucha audiolibros o podcasts. Con estos botones, puede adelantar o retroceder dentro de una pista.

Si reproduce audio desde un dispositivo USB, puede utilizar los siguientes botones para buscar música:

Botón	Función
Revisar	Si está disponible, se muestra la lista de pistas en la lista de reproducción En reproducción.
Búsq. nueva	Con esta opción, que está disponible en el menú de búsqueda, puede reproducir todas las pistas o filtrar los archivos multimedia disponibles en alguna de las siguientes categorías.
	Reproducir todo
	Listas de reproducción
	Artista
	Discos
	Canciones
	Géneros
	Podcasts
Audiolibros	

Botón	Función
	Compositores
Saltar A - Z	Con este botón, podrá elegir una letra específica para ver la categoría que está buscando.
Explorar dispositivo	Si está disponible, podrá buscar las carpetas y los archivos que se encuentran en su dispositivo USB.

Puertos USB

Los puertos USB se encuentran en la consola central detrás de la pequeña puerta de acceso en el cuadro de instrumentos.

Esta función permite conectar dispositivos USB de reproducción multimedia, tarjetas de memoria, unidades flash o unidades de memoria y cargar dispositivos (en caso de que sean compatibles con esta función).

Seleccione esta opción para reproducir audio desde el dispositivo USB.

Aplicaciones

El sistema es compatible con el uso de ciertas aplicaciones de audio, como iHeartRadio, por medio de un dispositivo habilitado para USB o Bluetooth.

Cada aplicación tiene distintas opciones que aparecen en pantalla según el contenido de la aplicación. Véase

Aplicaciones (página 391).

Reproductores multimedia, formatos e información de metadatos compatibles

El sistema tiene la capacidad de alojar prácticamente cualquier reproductor multimedia, incluidos iPod, iPhone y la mayoría de las unidades USB.

Entre los formatos de audio compatibles se incluyen MP3, WMA, WAV, AAC y FLAC.

Entre las extensiones de archivo de audio compatibles se incluyen MP3, WMA, WAV, M4A, M4B, AAC y FLAC.

Entre los sistemas de archivos de USB se incluyen FAT, exFAT y NTFS.

Con SYNC 3 también es posible organizar los archivos multimedia desde el dispositivo USB mediante etiquetas de metadatos. Las etiquetas de metadatos, identificadores descriptivos de software insertados en los archivos multimedia, ofrecen información sobre el archivo.

Si los archivos multimedia indexados no contienen información insertada en estas etiquetas de metadatos, es posible que SYNC 3 clasifique las etiquetas de metadatos vacías como desconocidas.

SYNC 3 puede indexar hasta 50.000 canciones por dispositivo USB, en hasta 10 dispositivos.

CLIMATIZADOR

El climatizador es opcional para el vehículo.

SYNC™ 3 (Si está equipado)

Toque el botón del climatizador en la pantalla táctil para acceder a las funciones del climatizador. Según la línea y el paquete de opciones del vehículo, la pantalla del climatizador puede ser diferente de la que se muestra a continuación. Es posible que la pantalla

no incluya todas las funciones que se muestran.

Nota: Puede cambiar las unidades de temperatura entre grados Fahrenheit y grados centígrados. Véase **Configuración** (página 392).

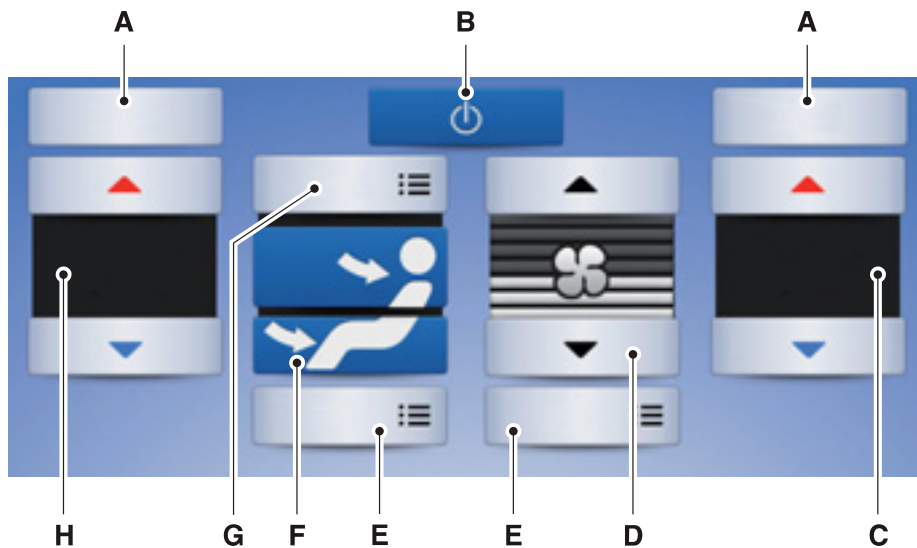

E243778

Rótulo	Ítem	Descripción
A	AUTO	Toque el botón para encender el funcionamiento automático. Seleccione la temperatura deseada con el control de la temperatura. El sistema ajusta la velocidad del ventilador, la distribución del aire, el funcionamiento del aire acondicionado y selecciona aire del exterior o recirculado para calefaccionar o refrigerar el vehículo con el fin de mantener la temperatura deseada.
	DUAL	Este botón se ilumina cuando los controles del acompañante están activos. Para apagar el funcionamiento de la zona dual y vincular la temperatura del acompañante a la temperatura del conductor, toque el botón DUAL para apagarlo.
B	Encendido	Toque el botón para encender y apagar el sistema. Apagar el climatizador evita que ingrese aire del exterior al vehículo.
C	Temperatura del asiento delantero derecho:	Toque arriba o abajo para ajustar la temperatura.
D	Velocidad del ventilador	Toque arriba o abajo para aumentar o disminuir el volumen de aire que circula en el vehículo.
E	Poster.	Un cuadro emergente aparece en la pantalla para mostrar las opciones del control trasero.
		Toque el ícono de potencia para activar o desactivar las funciones del climatizador trasero.
		Toque Rear Control para que los acompañantes del asiento trasero puedan ajustar el climatizador trasero. Vuelva a tocarlo para evitar que los acompañantes del asiento trasero puedan ajustar la configuración. Rear Control se desactiva automáticamente cuando utiliza la pantalla táctil para ajustar el climatizador trasero.
		Si su vehículo tiene climatizadores automáticos, seleccione Auto para conectar los ajustes del climatizador trasero con los ajustes automáticos del conductor.
	Toque las flechas de arriba y abajo para ajustar la temperatura.	
A/C	Un cuadro emergente aparece en la pantalla para mostrar las opciones del aire acondicionado.	

SYNC™ 3 (Si está equipado)

Rótulo	Ítem	Descripción	
		MAX A/C	Toque para enfriar el vehículo con aire recirculado. Toque nuevamente para volver al funcionamiento normal del aire acondicionado. MAX A/C distribuye el aire a través de las ventilaciones del panel de instrumentos y puede evitar que ingresen olores externos al vehículo. MAX A/C es más económico y eficaz que el modo A/C normal.
		A/C	Toque para encender o apagar el aire acondicionado. Use A/C con aire recirculado para mejorar el funcionamiento y la eficacia de la refrigeración. El aire acondicionado se activa de forma automática en MAX A/C, descongelamiento y ventilaciones del piso/descongelamiento
		Recirculación del aire:	Toque para activar o desactivar la recirculación del aire que puede reducir el tiempo necesario para enfriar el interior del vehículo y evitar que ingresen olores externos al vehículo. La recirculación del aire también se activa de forma automática cuando selecciona MAX A/C. Puede activarla manualmente en cualquier modo de flujo de aire, salvo descongelamiento. También puede desactivarse en todos los modos de flujo de aire, salvo MAX A/C, para reducir posible niebla.
F	Controles manuales de distribución del flujo de aire	Panel	Distribuye el aire a través de las ventilaciones del cuadro de instrumentos.
		Piso	Distribuye el aire a través de las ventilaciones del desempañador, del piso delantero y del piso del asiento trasero.
G	Descong	Un cuadro emergente aparece en la pantalla para mostrar las opciones de descongelamiento.	
		Seleccione estos controles de forma individual o juntos para dirigir el flujo de aire a la zona que desea.	
		Descongelamiento MAX:	Toque el botón para maximizar el descongelamiento. El aire del exterior fluye a través de las ventilaciones del parabrisas, el ventilador se ajusta automáticamente a la velocidad máxima y el dial de la temperatura vuelve a la posición de calefacción máxima. También puede usar esta configuración para

Rótulo	Ítem	Descripción	
		Descong	<p>desempañar o limpiar el parabrisas cuando este tiene una capa delgada de hielo. La calefacción de la ventanilla trasera también se enciende automáticamente cuando selecciona Descongelamiento MAX. Vuelva a tocar este botón para regresar a la selección de flujo de aire anterior.</p> <p>Toque para desempañar el parabrisas y quitar la capa fina de hielo. Vuelva a tocar para regresar a la selección de flujo de aire anterior. Cuando está encendido, el descongelamiento proporciona aire exterior para evitar que se empañen las ventanillas y distribuye el aire a través de las ventilaciones de descongelamiento y desempañado del parabrisas. Vuelva a tocar para regresar a la selección de flujo de aire anterior.</p> <p>Nota: para prevenir que las ventanillas se empañen, no seleccione aire recirculado cuando el Descongelamiento está encendido.</p>
H	Temperatura del asiento delantero izquierdo	Toque arriba o abajo para ajustar la temperatura.	

TELÉFONO



PELIGRO: Conducir mientras está distraído puede ocasionar la pérdida de control del vehículo, un choque y lesiones. Le recomendamos enfáticamente que tenga extrema precaución cuando utilice cualquier dispositivo que pudiera distraerlo mientras conduce. Su responsabilidad principal es la operación segura del vehículo. Recomendamos que no se utilice ningún dispositivo portátil al conducir, y se sugiere el uso de sistemas activados por voz cuando sea posible. Asegúrese de conocer todas las leyes locales correspondientes que puedan afectar el uso de dispositivos electrónicos mientras conduce.

Las llamadas manos libres son una de las características principales de SYNC 3. Una vez que empareje el teléfono celular, podrá acceder a muchas opciones mediante la pantalla táctil o comandos de voz. Si bien el sistema es compatible con una amplia variedad de funciones, muchas de ellas dependen de la funcionalidad del teléfono celular.

Emparejamiento del teléfono celular por primera vez

Empareje el teléfono habilitado para Bluetooth con el sistema antes de utilizar las funciones del modo de manos libres.

Active Bluetooth en su dispositivo para comenzar con el proceso de emparejamiento. Consulte el manual del teléfono, si es necesario.

Para agregar un teléfono, seleccione:

Ítem del menú	
Agregar dispositivo	Está en la pantalla de funciones del teléfono o puede usar el comando de voz. Véase Uso del reconocimiento de voz (página 360).

1. Siga las instrucciones que aparecen en la pantalla.
2. Se emite una señal de alerta para que busque el modelo del vehículo en el teléfono.
3. Seleccione el modelo del vehículo según se muestra en el teléfono.
4. Verifique que el número de seis dígitos que aparece en su teléfono concuerde con el número de seis dígitos que aparece en la pantalla táctil.
5. Se mostrará un mensaje en la pantalla táctil que indicará que el emparejamiento se realizó correctamente.
6. Es posible que en el teléfono aparezca un mensaje que solicite permiso para acceder a la información. Para verificar la compatibilidad del teléfono, consulte el manual del teléfono o visite el sitio web local.

Para agregar un teléfono, también puede seleccionar:

Ítem del menú
Agregar dispositivo
Luego, seleccione lo siguiente:
Encontrar otros dispositivos Bluetooth

1. Siga las instrucciones que aparecen en la pantalla.

2. Seleccione el nombre del teléfono cuando aparezca en la pantalla táctil.
3. Verifique que el número de seis dígitos que aparece en su teléfono concuerde con el número de seis dígitos que aparece en la pantalla táctil.
4. Se mostrará un mensaje en la pantalla táctil que indicará que el emparejamiento se realizó correctamente.
5. Es posible que en el teléfono aparezca un mensaje que solicite permiso para acceder a la información. Para verificar la compatibilidad del teléfono, consulte el manual del teléfono o visite el sitio web local.

Como mínimo, la mayoría de los teléfonos celulares provistos de tecnología Bluetooth inalámbrica son compatibles con las funciones que figuran a continuación:

- Responder una llamada entrante.
- Finalizar una llamada.
- Marcar un número.
- Aviso de llamada en espera.
- Identificador de llamada.

Otras funciones, como los mensajes de texto mediante Bluetooth y la descarga automática de la agenda telefónica, dependen del teléfono.

Para verificar la compatibilidad del teléfono, consulte el manual del teléfono o visite el sitio web local de Ford.

Menú de teléfono

Este menú está disponible después de que se haya emparejado un teléfono.

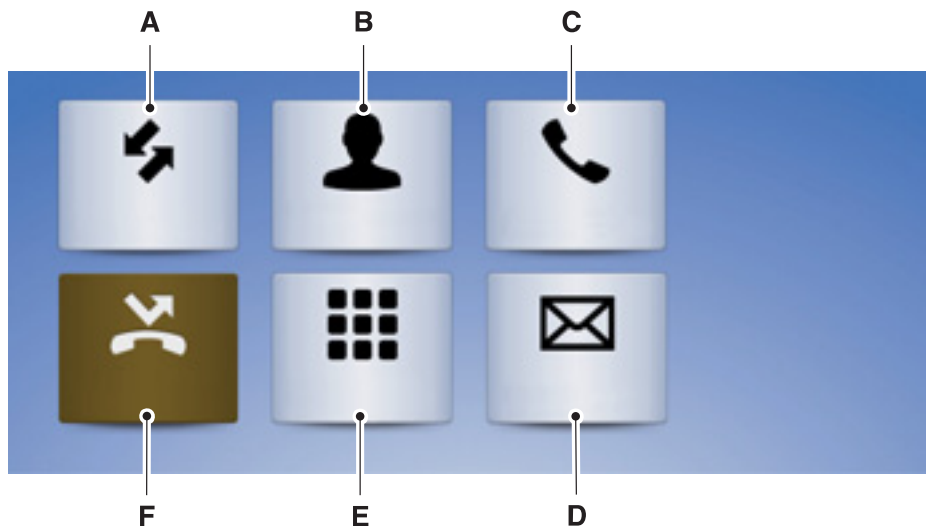

E224136

Ítem	Ítem del menú	Acción y descripción			
A	Llam. recientes	Se muestran las llamadas recientes. Para realizar una llamada, puede seleccionar una entrada en esta lista. También puede seleccionar el menú desplegable que se encuentra en la parte superior de la pantalla para ordenar las llamadas. Puede elegir entre las siguientes opciones:			
		Todas	Entrante	Saliente	Perdida
B	Contactos	Todos los contactos del teléfono se muestran en orden alfabético.			
		Saltar A - Z		Cuando presione este botón, podrá elegir una letra específica de la lista de contactos.	
C	Configuración del teléfono	Se muestra el nombre del teléfono y se muestran las opciones de configuración del teléfono.			

Ítem	Ítem del menú	Acción y descripción	
		Desde este menú, puede emparejar otros dispositivos, configurar tonos de llamadas y alertas. Véase Teléfono (página 377).	
D	Mensajes texto	Se muestran todos los mensajes de texto recientes.	
E	Teclado teléfono	Use este teclado para marcar un número de teléfono. Use el botón de retroceso para borrar números.	
		Llamar	Presione este botón para realizar una llamada.
F	No molestar	Toque este botón para permitir que SYNC rechace automáticamente las llamadas entrantes. Las notificaciones de mensajes de texto nuevos no se muestran en la pantalla y se silencian todos los tonos y las alertas.	

Es posible que los usuarios que posean teléfonos con servicios de voz vean un botón específico para acceder a esta función. Por ejemplo, los usuarios de iPhone pueden ver el botón de Siri. También puede acceder a esta función si mantiene presionado el botón de voz que se encuentra en el volante de dirección.

Realización de llamadas

Existen distintas manera de realizar llamadas desde el sistema SYNC 3, incluidos los comandos de voz. Véase **Uso del reconocimiento de voz** (página 360). También puede realizar llamadas desde la pantalla táctil.

Para llamar a un número entre sus contactos, seleccione la siguiente opción:

Ítem del menú	Acción y descripción
Contactos	Puede seleccionar el nombre del contacto al que desea llamar. Cualquier número almacenado para esa pantalla de contacto. Allí puede seleccionar el número al que desea llamar. El sistema iniciará la llamada.

Para llamar a un número de llamadas recientes, seleccione la siguiente opción:

Ítem del menú	Acción y descripción
Llam. recientes	Puede seleccionar una entrada a la que desea llamar. El sistema iniciará la llamada.

Para llamar a un número que no está agendado en su teléfono, seleccione la siguiente opción:

Ítem del menú	Acción y descripción
Teclado teléfono	Marque el número al que desea llamar.
Llamar	El sistema iniciará la llamada.

Cuando oprima el botón de retroceso, se eliminará el último número que ingresó.

Recepción de llamadas

Cuando entra una llamada, se emite un tono audible. Si está disponible, la información de la llamada aparecerá en pantalla.

Para aceptar la llamada, seleccione lo siguiente:

Ítem del menú
Aceptar

Nota: También puede aceptar la llamada si presiona el botón Phone en el volante de dirección.

Para rechazar la llamada, seleccione lo siguiente:

Ítem del menú
Rechaz.

Nota: También puede rechazar la llamada si presiona el botón Phone en el volante de dirección.

Para ignorar la llamada, no realice ninguna acción. SYNC 3 la registra como llamada perdida.

Durante una llamada telefónica

Durante una llamada telefónica, el nombre y número de los contactos se muestran en pantalla junto con la duración de la llamada.

También se muestra información sobre el estado del teléfono:

- Intensidad de la señal
- Batería.

Puede seleccionar cualquiera de las siguientes opciones durante una llamada telefónica activa:

Ítem	
Terminar	Finaliza una llamada de inmediato. También puede oprimir el botón en el volante de dirección.
Teclado	Oprima este botón para acceder al teclado del teléfono.
Silenciar	Puede apagar el micrófono para que la persona que realiza la llamada

Ítem	
	no pueda escucharlo.
Privacidad	Transfiere la llamada al teléfono celular o a SYNC 3.

Mensajes de texto

Nota: Descargar y enviar mensajes de texto a través de Bluetooth son funciones que dependen del teléfono celular.

Nota: Ciertas funciones de los mensajes de texto dependen de la velocidad y no están disponibles si el vehículo se desplaza a velocidades superiores a los 5 km/h.

Recepción de un mensaje de texto

Cuando llegue un mensaje nuevo, sonará un tono y aparecerá un mensaje emergente en la pantalla que indicará el nombre del remitente, en caso de que su teléfono celular admita esta función. Puede seleccionar lo siguiente:

Ítem del menú	Acción y descripción
Escúchelo	Solicite a SYNC 3 que lea el mensaje.
Ver	Lea el mensaje de texto en la pantalla táctil.
Llamar	Para llamar al remitente.
Contest.	Puede seleccionar entre 15 plantillas de mensajes. Presione el mensaje que le gustaría mandar y confirme el envío. SYNC 3 confirmará que el mensaje se ha enviado correctamente.
Cerrar	Salir de la pantalla.

Conectividad con smartphone (si está equipado)

Con SYNC 3, puede usar Apple CarPlay y Android Auto para acceder al teléfono.

Con Apple CarPlay o Android Auto, puede realizar lo siguiente:

- Realice llamadas.
- Enviar y recibir mensajes de texto.
- Escuchar música.
- Usar el asistente de voz del teléfono.

Apple CarPlay y Android Auto desactivan algunas funciones de SYNC 3.

La mayoría de las funciones de Apple CarPlay o Android Auto funcionan con datos móviles.

Apple CarPlay

Apple CarPlay se puede usar con un iPhone 5 o versiones más recientes con iOS 7.1 o un sistema operativo más reciente. Por lo tanto, se recomienda actualizar a la versión más reciente de iOS.

1. Conecte su teléfono al puerto USB. Véase **Puerto USB** (página 306).
2. Siga las indicaciones que aparecen en la pantalla táctil.
3. Siga las indicaciones que aparecen en su teléfono para permitir el acceso a Apple CarPlay.

Después de completar la configuración, su teléfono se conecta automáticamente a CarPlay cuando se enchufe a un puerto USB.

Para desactivar esta función desde la pantalla Configuración, seleccione lo siguiente:

Ítem del menú
Preferencias de Apple CarPlay
El dispositivo está disponible si SYNC detecta la aplicación Apple CarPlay. Seleccione el nombre del dispositivo y seleccione la opción:
Inhabilitar

Para volver a SYNC 3, diríjase a la pantalla de inicio de Apple CarPlay y seleccione la aplicación SYNC.

Android Auto

Android Auto es compatible con la mayoría de los dispositivos con Android 5.0 o dispositivos más recientes.

1. Descargue la aplicación Android Auto en su dispositivo desde la tienda de aplicaciones de Android para preparar el dispositivo (es posible que se necesiten datos móviles).

Nota: *Es posible que la aplicación Android Auto no se encuentre disponible en su mercado actual.*

2. Conecte el dispositivo a un puerto USB. Véase **Puerto USB** (página 306).
3. Siga las indicación que aparece en la pantalla táctil.
4. Siga las indicaciones que aparecen en el dispositivo.

Nota: *es posible que se le solicite que actualice otras aplicaciones en el dispositivo. Es posible que necesite utilizar datos móviles.*

Para desactivar esta función desde la pantalla Configuración, seleccione lo siguiente:

Ítem del menú
Preferencias de Android Auto
El dispositivo está disponible si SYNC detecta la aplicación Android Auto. Seleccione el nombre del dispositivo y seleccione la opción:
Inhabilitar

Nota: *Es posible que deba deslizar la pantalla Configuración hacia la izquierda para seleccionar **Preferencias de Apple CarPlay** o **Preferencias de Android Auto**.*

Para volver a SYNC 3, seleccione el ícono de velocímetro en la barra de menú de Android Auto que se encuentra en la parte inferior de la pantalla táctil y, luego, presione la opción correspondiente para regresar a SYNC.

NAVEGACIÓN (SI ESTÁ EQUIPADO)

El sistema de navegación se compone de dos funciones principales: el modo de destino y el modo de mapa.

Modo de mapa

El modo de mapa muestra una vista avanzada compuesta por mapas urbanos en 2D, puntos de referencia en 3D y modelos de ciudad en 3D (si están disponibles). Los mapas urbanos en 2D muestran un diagrama detallado de los edificios, el uso de terrenos visibles, los puntos de referencia y la infraestructura ferroviaria detallada de las ciudades más importantes de todo el mundo.

Los puntos de referencia en 3D se muestran como objetos claros y visibles de fácil reconocimiento y que tienen un cierto valor turístico.

Los modelos urbanos en 3D son modelos en 3D de ciudades completas, donde se muestran rutas navegables, los parques, ríos y edificios renderizados. Los puntos de referencia y los modelos urbanos en 3D están disponibles sólo en modo de mapa en 3D. La cobertura de estos varía y mejora a medida que surgen versiones actualizadas.



Seleccione el ícono de zoom de acercamiento para acercar la vista del mapa.



Seleccione el ícono de zoom de alejamiento para alejar la vista del mapa.

La vista se aumenta de forma predeterminada. También puede acercar o alejar la vista del mapa con los dedos.

En la barra de información se muestran los nombres de las calles, las ciudades o los puntos de referencia mientras se desplaza por estos elementos con el cursor de cruz.

Si desea cambiar la vista del mapa, puede tocar el ícono de indicador de ubicación que se encuentra a la derecha de la pantalla. Puede elegir entre las siguientes opciones:



Dirección de avance (mapa en 2D):

muestra siempre la dirección de avance en la parte superior de la pantalla. Esta vista está disponible para mapas con

escalas de hasta 5 km.



Avance hacia el norte (mapa en 2D):

muestra siempre la dirección hacia el norte en la parte superior de la pantalla.



Modo de mapa en 3D:

ofrece una perspectiva del mapa en elevación. Para ajustar el ángulo de vista y girar el mapa

180 grados, toque el mapa dos veces y, luego, arrastre el dedo por la barra sombreada con flechas que se encuentra en la parte inferior del mapa.



Presione este ícono para volver a centrar el mapa en caso de que lo haya movido de lugar y ya no vea la ubicación actual del vehículo.



Ícono de agrupación de puntos de interés (POI):

Puede elegir hasta tres íconos de POI para que se muestren en el mapa. Si los POI elegidos se

encuentran cerca uno del otro o en el mismo lugar, se utiliza una casilla para un único ícono de categoría en vez de repetir el mismo ícono para lograr una mejor organización. Cuando selecciona la casilla en el mapa, aparece un cuadro emergente

donde se indica cuántos POI hay disponibles en ese lugar. Seleccione el cuadro emergente para acceder a la lista de POI disponibles. Puede desplazarse por el cuadro y seleccionar distintos POI de la lista.

Si la batería del vehículo está baja o tiene poco combustible, se mostrarán automáticamente en el mapa íconos de estaciones de servicio.

Puede elegir que se muestren íconos de tráfico en el mapa, los cuales representan doce tipos de incidentes distintos. Véase **Configuración** (página 392).

Para establecer un destino, puede desplazarse por una ubicación y seleccionar lo siguiente:

Botón
Iniciar

Modos de destino

Para establecer un destino, presione:

Ítem del menú	Descripción
Destino	
Ingrese un destino de navegación en cualquiera de los siguientes formatos:	
Buscar	Dirección de calle (calle, número, ciudad, provincia) Por ejemplo, "Belgrano 123 Rosario Santa Fe"
	Dirección parcial (calle, número) si hace la búsqueda en la provincia actual (calle, número y suburbio o código postal si hace la búsqueda fuera de la provincia) Puede ingresar direcciones únicas que contengan prefijos de números de puerta con o sin el prefijo. Por ejemplo, puede ingresar "Corrientes 6N456" o "Corrientes 456".
	Ciudad (nombre o código postal)
	Punto de interés (nombre o categoría)
	Intersección (calle 1 o calle 2) (calle 1 y calle 2) (calle 1 y calle 2) (calle 1 en calle 2) (calle 1 en calle 2)

Ítem del menú	Descripción	
	<p>Latitud y longitud (##. ##### , ##. #####) Esto está en el formato de grados decimales; se aceptan de uno a seis espacios decimales.</p> <p>Los destinos se autocompletarán debajo de la barra de dirección para seleccionar la opción que desea mientras escribe. Si no proporciona un destino exacto, aparecerá un menú con distintas opciones posibles.</p>	
Destinos anteriores	<p>Se mostrará una recopilación de los últimos 40 destinos de navegación. Puede seleccionar cualquier opción de la lista para elegir el destino que desea.</p>	
	Borr. td	Seleccione esta opción para eliminar todos los destinos previos.
Mi casa	<p>Seleccione esta opción para navegar hacia el destino establecido como Casa. Se muestra el tiempo de recorrido desde la ubicación actual hasta Casa. Para establecer su Casa, presione las siguientes opciones:</p>	
	Mi casa	Aparecerá un cuadro donde deberá responder si desea crear un favorito para Casa. Seleccione la opción:
	Sí	Ingrese una ubicación en la barra de búsqueda y presione la siguiente opción:
	Guardar	
Oficina	<p>Seleccione esta opción para navegar hacia el destino establecido como Trabajo. Se muestra el tiempo de recorrido desde la ubicación actual hasta Trabajo. Para establecer su lugar de Trabajo, presione las siguientes opciones:</p>	
	Oficina	Aparecerá un cuadro donde deberá responder si desea crear un favorito para Trabajo. Seleccione la opción:
	Sí	Ingrese una ubicación en la barra de búsqueda y presione la siguiente opción:
	Guardar	
Favoritos	Entre los favoritos se incluye cualquier ubicación que haya guardado previamente.	

SYNC™ 3 (Si está equipado)

Ítem del menú	Descripción	
	Para agregar una ubicación en Favoritos, debe seleccionar lo siguiente:	
Agregar un favorito		Seleccione este botón e ingrese una ubicación en la barra de destinos.
Buscar		Seleccione esta opción para que el sistema encuentre la dirección que ingresó.
Guardar		Seleccione este botón cuando la dirección que ingresó aparezca en pantalla.
	La dirección se guarda en favoritos y puede verla en la pantalla de favoritos. Ahora puede seleccionar esta dirección desde la pantalla de favoritos.	
Categorías de punto de interés (POI)	Las categorías de POI que pueden aparecer (según la configuración de mercado y del vehículo) son las siguientes:	
	Restaurantes y bares	
	Comb.	
	Alojamiento	
	Cajeros automáticos	
Ver todas		Presione esta opción para ver categorías adicionales. Luego de seleccionar una categoría, siga los menús para encontrar lo que busca.
	En estas categorías, puede realizar búsquedas según los siguientes criterios:	
	Cercano	
	En la ruta	
	Cerca de destino	
	En una ciudad	

Una vez que haya elegido el destino, presione lo siguiente:

Ítem del menú	Acción y descripción	
Guardar	Con esta opción, se guardará el destino en favoritos.	
Iniciar	Se muestra un mapa de la ruta completa. Luego, puede elegir la ruta mediante tres opciones diferentes.	
	Más rápida	Se eligen las rutas más rápidas posibles.
	Más corta	Se elige la distancia más corta posible.
	Ecológica	Se elige la ruta donde se procura un mejor rendimiento de combustible.
	También se muestra el tiempo y la distancia de cada ruta.	
Canc.	En la pantalla de ruta, puede elegir cancelar la navegación actual. Deberá confirmar la cancelación en el sistema, que luego regresa a la pantalla de modo de mapa.	

Una vez que haya elegido el destino, presione lo siguiente:

Ítem del menú	Acción y descripción
Iniciar	<p>El sistema utiliza una variedad de pantallas y avisos para guiarlo a destino.</p> <p>Durante la orientación de la ruta, puede presionar el ícono de flecha de maniobra que se encuentra en el mapa si desea que el sistema repita las instrucciones de orientación de la ruta. Cuando el sistema repite la última instrucción de orientación, actualiza la distancia hasta la siguiente instrucción debido a que detecta que el vehículo está en movimiento.</p> <p>En el mapa de navegación se muestra el tiempo estimado de llegada, el tiempo restante de recorrido y la distancia a destino.</p> <p>Es posible que SYNC 3 no anuncie siempre la llegada del vehículo en el punto exacto de destino. En estos casos, tal vez deba cancelar la ruta de forma manual.</p>

Menú de navegación

En modo de mapa y durante la navegación activa, puede acceder al menú de navegación.

Durante la navegación activa, toque el botón en la pantalla para ver el menú y otros botones.

Para acceder al menú de Navegación, presione las siguientes opciones:

Botón		
Menú		
Luego, puede seleccionar:		
Vistas	Mapa completo	Se muestra un mapa en pantalla completa durante la navegación.
	Info de salida de carretera	Durante la navegación, la información de salida de la ruta se muestra del lado derecho de la pantalla. Los íconos de los puntos de interés de restaurantes, hoteles, estaciones de servicio y cajeros automáticos se muestran cuando se encuentran en la salida. Puede seleccionar los íconos de POI para recibir un listado de ubicaciones específicas. Puede seleccionar la ubicación de POI como punto intermedio o destino, si lo desea.
	Lista instruc.	Sólo está disponible durante una ruta activa. Se muestran todos los giros en la ruta actual. Puede ignorar las rutas que se muestran en la lista de giros al seleccionar una ruta desde la lista. Aparecerá una pantalla y allí puede presionar la opción:
		Evitar
Tráfico	Cuando una ruta no está activa, se muestra una lista de incidentes de tránsito cercanos (si los hubiere). Cuando una ruta está activa, puede elegir que se muestra una lista del tránsito cercano o en la ruta.	
Ajustes navegación	Presione este botón para ajustar sus preferencias. Véase Configuración (página 392).	
¿Dónde estoy?	Muestra la ciudad donde se encuentra y la ruta más cercana.	
Las siguientes opciones sólo aparecen en el menú durante una ruta de navegación activa:		
Cancelar ruta	Deberá confirmar la cancelación en el sistema, que luego regresa a la pantalla de modo de mapa.	
Silenciar guía	Al seleccionar esta opción, se silenciará el audio de la guía de navegación. Vuelva a presionar el botón para reactivar el audio.	
Ver ruta	Elija esta opción para ver el mapa de la ruta completa.	

Botón	
Desvío	Se muestra una ruta alternativa a la ruta actual.
Editar etapas	Sólo está disponible si la ruta cuenta con un punto intermedio activo. Véase Puntos intermedios más adelante en la sección para obtener información sobre cómo establecer puntos intermedios.
	Use este botón para cambiar el orden o eliminar los puntos intermedios.
	Si desea que el sistema establezca el orden de los puntos intermedios, presione las siguientes opciones:
Para regresar a su ruta, presione:	Ir

Puntos intermedios

Puede agregar un punto intermedio a una ruta de navegación como destino en la ruta que eligió.

Para agregar un punto intermedio, debe realizar los siguientes pasos:

1. Seleccione el ícono de búsqueda (lupa) mientras se encuentra en una ruta activa. Se abrirá el menú de destinos.
2. Establezca el destino que desee con los métodos propuestos. Una vez que haya seleccionado el destino, podrá establecer el destino como punto intermedio mediante las siguientes opciones:

Ítem del menú	
Agregar etapa	Aparecerá la lista de puntos intermedios y allí podrá cambiar el orden. Para hacerlo, seleccione el ícono de menú en la parte derecha de la ubicación. Puede seleccionar hasta cinco puntos intermedios.
Si desea que el sistema establezca el orden de los puntos intermedios, presione las siguientes opciones:	Optimizar orden
Para regresar a su ruta, presione:	Ir

Actualizaciones del mapa de navegación

Las actualizaciones anuales del mapa de navegación están disponibles en la concesionaria. Consulte a un concesionario para obtener más información. HERE es el proveedor de mapas digitales para la aplicación de navegación. Si encuentra errores en los datos de algún mapa, puede visitar www.here.com para informarlos directamente a HERE. HERE evalúa todos los errores informados y envía una respuesta por correo electrónico con el resultado de su investigación.

APLICACIONES

El sistema permite el control por medio de voz, del volante de dirección y de la pantalla táctil de las aplicaciones de smartphone habilitado para SYNC 3 AppLink. Cuando una aplicación se ejecuta por medio de AppLink, puede controlar las funciones principales de la aplicación mediante comandos de voz y controles del volante de dirección.

Nota: Las aplicaciones disponibles habilitadas para AppLink varían según el mercado.

Nota: Para acceder a AppLink, debe emparejar y conectar su smartphone mediante Bluetooth a SYNC 3.

Nota: Los usuarios de iPhone deberán conectar el teléfono al puerto USB.

Nota: Para obtener información sobre aplicaciones disponibles, dispositivos smartphone compatibles y consejos para la solución de problemas, visite el sitio web regional de Ford.

Nota: Asegúrese de tener una cuenta activa para la aplicación que acaba de descargar. Algunas aplicaciones funcionarán automáticamente sin configuración. En el caso de otras aplicaciones, deberá configurar sus ajustes personales y personalizar su experiencia mediante la creación de estaciones o favoritos. Recomendamos hacer esto en casa o fuera de su vehículo.

Nota: Le recomendamos que lea los términos de servicio y las políticas de privacidad de las aplicaciones de smartphone debido a que Ford no se hará responsable del uso de la aplicación o de los datos.

Nota: Para poder usar una aplicación con SYNC 3, la aplicación se debe ejecutar en segundo plano en el teléfono. Si cierra la aplicación en el teléfono, se cerrará también en SYNC 3.

Nota: Si no se encuentra una aplicación compatible con SYNC 3 AppLink en el dominio de aplicaciones, asegúrese de que la aplicación necesaria se ejecute en el dispositivo móvil.

Ítem del menú	Acción y descripción
Encontrar aplicac. móviles	SYNC 3 buscará y se conectará a aplicaciones compatibles que se ejecuten en su dispositivo móvil.

Habilitación de aplicaciones móviles de SYNC 3

Para habilitar las aplicaciones móviles, SYNC 3 solicitará el consentimiento del usuario para enviar y recibir información de autorización y actualizaciones de aplicaciones mediante el plan de datos asociado con el dispositivo conectado.

El dispositivo conectado envía datos a Ford en Estados Unidos. La información está cifrada e incluye su VIN, número de módulo SYNC 3 e información sobre estadísticas de uso anónimas y depuración. Es posible que se realicen actualizaciones automáticamente.

Nota: Debe habilitar las aplicaciones móviles para cada dispositivo conectado la primera vez que seleccione una aplicación móvil mediante el sistema.

Nota: Se aplicarán tarifas de datos estándares. Ford no se responsabiliza de ningún cargo adicional que reciba de parte de su proveedor de servicios debido al envío o la recepción de datos mediante el dispositivo conectado. Esto incluye cualquier cargo adicional en el que incurra si conduce el vehículo fuera del área de su red local.

Puede realizar ajustes para habilitar y deshabilitar aplicaciones. Véase **Configuración** (página 392).

Permisos de aplicación

El sistema organiza los permisos de aplicaciones en grupos. Puede otorgar permisos de grupo de forma individual. Puede cambiar el estado de los permisos de grupo en cualquier momento mientras no esté conduciendo; para ello, utilice el menú de configuración. En el menú de configuración, puede acceder a los datos que se incluyen en cada grupo.

Cuando inicia una aplicación con SYNC 3, es posible que deba otorgar permisos al sistema, por ejemplo, información del vehículo, características de manejo, GPS y velocidad o notificaciones Push. Cuando aparezcan los cuadros de permiso de la aplicación, puede habilitar todos los grupos o ninguno. En el menú de configuración también se proporciona control de permisos de grupos individuales.

Nota: Solo necesita otorgar estos permisos la primera vez que usa una aplicación con SYNC 3.

Nota: Si deshabilita los permisos de grupo, las aplicaciones se habilitarán para funcionar con SYNC 3, a menos que desactive todas las aplicaciones en el menú de configuración.

CONFIGURACIÓN

En este menú, puede acceder a los ajustes de distintas funciones del sistema y configurarlas. Para acceder a ajustes adicionales, deslice la pantalla hacia la izquierda o la derecha.

Sonido

Cuando presiona este botón, puede ajustar las siguientes funciones:

Ajustes de sonido	
Reiniciar todo	Se restablecen los ajustes de sonido de agudos, intermedios y graves a niveles de fábrica.
Agudo	Se ajusta el nivel de frecuencia alta.
Medio	Se ajusta el nivel de frecuencia media.
Bajo	Se ajusta el nivel de frecuencia baja.
Balance / Atenuación	Se ajusta la relación de sonido de lado a lado o de adelante hacia atrás.
Vol. compens. p/ veloc.	Se ajustan los aumentos de volumen del sistema de audio a medida que aumenta la velocidad o se desactiva la función.
Modo de ocupación	Se optimiza el sonido según la ubicación de los pasajeros
Ajustes de sonido	Estéreo
	Envolvente

Es posible que el vehículo no cuente con todas estas funciones.

Reproductor multimedia

Este botón está disponible cuando un dispositivo multimedia como Bluetooth Estéreo o un dispositivo USB están activos en la fuente de audio. Cuando presione este botón, accederá a las siguientes opciones disponibles únicamente en dispositivos activos.

Ítem del menú	Acción y descripción		
Velocidad de podcast	En algunos dispositivos USB, SYNC 3 puede ajustar la velocidad de reproducción de podcasts. Cuando se reproduce un podcast, puede elegir las siguientes velocidades:		
	Más lento	Normal	Más rápido
Velocidad de audiolibros	En algunos dispositivos USB, SYNC 3 puede ajustar la velocidad de reproducción de audiolibros. Cuando se reproduce un audiolibro, puede elegir las siguientes velocidades:		
	Más lento	Normal	Más rápido

Ítem del menú	Acción y descripción
Administración Gracenote®	Activa y desactiva Gracenote® para proporcionar información de metadatos, como género, artista y álbum.
Información de datos Gracenote®	Le permite ver el nivel de la versión de la base de datos de Gracenote.
Información del dispositivo	Esta función le permite ver información sobre el fabricante y el número de modelo del dispositivo multimedia.
Actualizar índice de medios	Elimine la información multimedia almacenada para volver a indexarla.

Reloj

Puede configurar las siguientes funciones:

Para ajustar la hora, seleccione las flechas de arriba y abajo de los dos lados de la pantalla. Las flechas de la izquierda se usan para ajustar la hora y las flechas de la derecha se usan para ajustar los minutos. Luego, puede seleccionar AM o PM.

Ítem del menú	Acción y descripción
Formato del reloj	Con esta función puede seleccionar cómo desea mostrar la hora.
Reiniciar reloj a hora del GPS	Cuando selecciona esta función, el reloj del vehículo se restablece en horario de GPS satelital.

El sistema guarda automáticamente cualquier modificación que realiza en los ajustes.

Bluetooth

Cuando presiona este botón, puede acceder a las siguientes funciones:

Ítem del menú	Acción
Bluetooth	Desactivar Bluetooth desconecta todos los dispositivos y no permite realizar conexiones nuevas.

Debe activar Bluetooth para poder emparejar un dispositivo habilitado para Bluetooth.

El proceso para emparejar un dispositivo Bluetooth es el mismo que se debe llevar a cabo para emparejar un teléfono. Consulte **Agregar un teléfono** en Ajustes del teléfono para obtener información sobre cómo emparejar un dispositivo y conocer las opciones disponibles.

Teléfono

Empareje el teléfono habilitado para Bluetooth con el sistema antes de utilizar las funciones del modo de manos libres.

Active Bluetooth en su dispositivo para comenzar con el proceso de emparejamiento. Consulte el manual del teléfono, si es necesario.

Para agregar un teléfono, seleccione:

Ítem del menú
Agregar teléfono

1. Siga las instrucciones que aparecen en la pantalla.
2. Se emite una señal de alerta para que busque el sistema en el teléfono.
3. Seleccione la marca y el modelo del vehículo según se muestra en el teléfono.
4. Verifique que el número de seis dígitos que aparece en su teléfono concuerde con el número de seis dígitos que aparece en la pantalla táctil.
5. Se mostrará un mensaje en la pantalla táctil que indicará que el emparejamiento se realizó correctamente.
6. Es posible que en el teléfono aparezca un mensaje que solicite permiso para acceder a la información. Para verificar la compatibilidad del teléfono, consulte el manual del teléfono o visite el sitio web local de Ford.

Para agregar un teléfono, también puede seleccionar:

Ítem del menú
Agregar teléfono
Luego, seleccione lo siguiente:
Encontrar otros dispositivos Bluetooth

1. Siga las instrucciones que aparecen en la pantalla.
2. Seleccione el nombre del teléfono cuando aparezca en la pantalla táctil.
3. Verifique que el número de seis dígitos que aparece en su teléfono concuerde con el número de seis dígitos que aparece en la pantalla táctil.
4. Se mostrará un mensaje en la pantalla táctil que indicará que el emparejamiento se realizó correctamente.
5. Es posible que en el teléfono aparezca un mensaje que solicite permiso para acceder a la información. Para verificar la compatibilidad del teléfono, consulte el manual del teléfono o visite el sitio web local.

Otras funciones, como los mensajes de texto mediante Bluetooth y la descarga automática de la agenda telefónica, dependen del teléfono.

Para verificar la compatibilidad del teléfono, consulte el manual del teléfono o visite el sitio web local de Ford.

Una vez que haya emparejado el dispositivo, puede configurar las siguientes opciones:

Ítem del menú	Acción y descripción
Ver dispositivos	
Luego, puede seleccionar:	
Agregar dispositivo	Para agregar un dispositivo habilitado para Bluetooth, sólo debe seguir los pasos que se describen en el cuadro anterior.
Para seleccionar un teléfono, sólo debe tocar el nombre del teléfono que aparece en pantalla. A continuación, aparecerán las siguientes opciones:	
Conectar	Según el estado del dispositivo, puede elegir cualquiera de estas opciones para interactuar con el dispositivo seleccionado.
Desconectar	
Hacer favorito	Con esta función, puede marcar el dispositivo como dispositivo preferido.
Borrar	El dispositivo seleccionado se elimina del sistema.

Cuando se presiona el ícono de información junto al nombre del dispositivo, se puede ver la información sobre el teléfono y el dispositivo.

Ítem del menú	Acción y descripción	
Administrar agenda		
Luego, puede seleccionar:		
Descarga automática de agenda	Habilite esta opción para que SYNC 3 vuelva a descargar periódicamente su agenda telefónica para mantener actualizada la lista de contactos.	
Ordenar por:	Elija cómo desea que se muestren los contactos. Puede elegir entre las siguientes opciones:	
	<table border="1"> <tr> <td>Nombre</td> <td>Apellido</td> </tr> </table>	Nombre
Nombre	Apellido	
Volver a descargar agenda	Seleccione esta opción para volver a descargar la lista de contactos de forma manual.	
Borrar agenda	Seleccione esta opción para eliminar la lista de contactos del vehículo. Eliminar la lista del vehículo no elimina la lista de contactos del teléfono conectado.	

Ítem del menú	Acción y descripción
Seleccionar tono de teléfono	
Luego, puede seleccionar:	
Sin tono	No se reproduce ningún sonido cuando el teléfono recibe una llamada.
Usar tono del teléfono	El tono de llamada elegido se reproduce cuando recibe una llamada. Es posible que esta opción no esté disponible en todos los teléfonos. Si lo está, estará disponible en una configuración predeterminada.
También puede elegir entre tres timbres disponibles.	

Ítem del menú	Acción y descripción
Notificación de mensaje de texto	
Luego, puede seleccionar:	
Sin alerta (en silencio)	No se reproduce ningún sonido cuando el teléfono recibe un mensaje.
También puede elegir entre tres sonidos de notificación disponibles.	
Lectura	Cuando se activa esta opción, un indicador por voz da una alerta cuando recibe un nuevo mensaje.

También puede activar o desactivar las siguientes opciones:

Ítem del menú	Acción y descripción
Silenciar en privacidad	Cuando se activa esta opción, el audio del vehículo (reproducido en la radio o las aplicaciones, por ejemplo) se silencia durante la llamada telefónica aun cuando la llamada esté en modo privado.
Alerta de roaming	Cuando se activa esta opción, aparece una alerta que informa que su teléfono está en modo de roaming cuando intente realizar una llamada.
Notificación batería baja	Cuando se activa esta opción, aparece un mensaje que informa que la batería del teléfono se está agotando.

Asistencia de emergencia (Si está equipado)

Nota: La función de asistencia de emergencia SYNC solo opera en territorios que sean compatibles con la función.

Seleccione este botón para modificar la activación y desactivación de esta función. Si se descargaron los contactos del teléfono, puede configurar la siguiente opción:

Ítem del menú	Acción y descripción
Establecer contactos de emergencia	Puede seleccionar hasta dos números de la agenda telefónica del celular como teléfonos de emergencia para poder abrirlos inmediatamente después de realizar la llamada de Asistencia de emergencia.

Radio

Este botón está disponible si la fuente multimedia activa es una frecuencia de radio como AM o FM. Cuando presiona este botón, puede acceder a las siguientes funciones:

Ítem del menú	Acción y descripción
Radio FM HD Radio AM HD (según la fuente de radio actual, si está incluida y disponible)	La activación de esta función le permite escuchar transmisiones de radio HD.
Txt radio	Esta función está disponible cuando la fuente multimedia activa es una frecuencia de radio como FM. Active esta función para que el sistema muestre el texto de radio.
Preajustes de Audio (AST)	Actualizar Al seleccionar esta opción, se almacenan las seis estaciones con mejor intensidad en su ubicación actual en el último banco de presintonías de la fuente de la estación sintonizada en el momento.
Avisos de noticias	
Regional	
Frecuencia alterna	

Es posible que el vehículo no cuente con todas estas funciones.

Navegación (Si está equipado)

Puede ajustar muchas preferencias de

navegación al seleccionar los siguientes menús.

Preferencias de mapa

Ítem del menú	Acción y descripción	
Preferencias de mapa		
Luego, elija cualquiera de las siguientes opciones:		
Ciudad en 3D	Cuando se activa esta opción, el sistema muestra modelos renderizados de edificios en 3D.	
Marcar la ruta recorrida	Cuando se activa esta opción, se muestran puntos blancos para marcar la ruta recorrida con el vehículo.	
Íconos PDI	Active esta función para mostrar hasta tres íconos de POI en el mapa de navegación.	
	Una vez que la función se ha activado, puede seleccionar las siguientes opciones para que se muestren los íconos que desea:	Seleccione PDIs
Ícono de mapa de incidentes	Este menú le permite elegir qué íconos de incidentes le gustaría que se muestren en el mapa de navegación.	

Preferencias de ruta

Ítem del menú	Mensajes de segundo nivel, acciones y descripciones		
Preferencias de ruta			
Luego, elija cualquiera de las siguientes opciones:			
Ruta preferida	Solicite al sistema que muestre el tipo de ruta seleccionado.		
	Más corta	Más rápida	Ecológica
Siempre usar ruta ____	Selección de circunvalación en la programación de destino El sistema sólo calcula una ruta según la configuración de ruta preferida. Cuando esta opción se encuentra activada, el sistema usa el tipo de ruta seleccionado para calcular una sola ruta hacia el destino deseado.		
Encontrar estacionamiento autom.	El sistema busca lugares de estacionamiento disponibles y los muestra a medida que se acerca a destino.		

Ítem del menú	Mensajes de segundo nivel, acciones y descripciones		
Penalidad tiempo Eco	Seleccione un nivel de costo para la ruta ecológica calculada. Mientras mayor sea la configuración, mayor será la asignación de tiempo para la ruta.		
Evitar problemas de tráfico	Puede seleccionar lo siguiente para el sistema:		
	Evitar autopistas	Evitar rutas de peaje	Evitar ferry / trenes

Preferencias de navegación

Ítem del menú	Acción y descripción		
Preferencias de navegación			
Mensajes de guía	Puede configurar las indicaciones que proporciona el sistema.		
Luego, elija cualquiera de las siguientes opciones:			
Voz y tonos			
Solo voz			
Solo tonos			

Aplicaciones móviles (Si está equipado)

Puede activar el control de las aplicaciones móviles compatibles que se ejecutan en su dispositivo Bluetooth o USB en SYNC 3. Para habilitar las aplicaciones móviles, SYNC 3 solicitará el consentimiento del usuario para enviar y recibir información de autorización y actualizaciones de aplicaciones mediante el plan de datos asociado con el dispositivo conectado.

El dispositivo conectado envía datos a Ford en los Estados Unidos. La información está cifrada e incluye su VIN, número de módulo SYNC 3 e información sobre estadísticas de uso anónimas y depuración. Es posible que se realicen actualizaciones automáticamente.

Nota: Es posible que no todas las aplicaciones móviles sean compatibles con el sistema.

Nota: Se aplicarán tarifas de datos estándares. Ford no se responsabiliza de ningún cargo adicional que reciba de parte de su proveedor de servicios debido al envío o la recepción de datos mediante el dispositivo conectado. Esto incluye cualquier cargo adicional en el que incurra si conduce el vehículo en áreas que implican la utilización del roaming fuera de su red local.

SYNC™ 3 (Si está equipado)

Ítem del menú	Acción y descripción		
Aplicaciones móviles	Habilite o deshabilite el uso de aplicaciones móviles en SYNC 3. Al deshabilitar aplicaciones móviles en el menú de configuración, se deshabilitan las actualizaciones automáticas y el uso de aplicaciones móviles en SYNC 3.		
	Puede ver el estado de los permisos de las aplicaciones móviles en el menú de configuración.		
Una vez que haya habilitado las aplicaciones móviles, aparecerán las siguientes opciones:			
Actualizar aplicaciones móviles	Se proporciona información sobre el estado actual de las actualizaciones disponibles de las aplicaciones.		
	Existen tres estados posibles:		
	Actualización necesaria	Actualizado	Actualizando aplicaciones móviles...
	El sistema detectó una nueva aplicación que requiere autorización o se requiere una actualización general de permisos.	No se requieren actualizaciones.	El sistema está tratando de recibir una actualización.
	Solicitar actualización		Presione este botón si se requiere una actualización y desea solicitarla de forma manual. Por ejemplo, cuando el dispositivo móvil está conectado a una zona con cobertura inalámbrica wifi, seleccione: Solicit. actualiz.
Todas las aplicaciones	Con esta función, puede conceder o denegar permiso a todas las aplicaciones una sola vez.		
Es posible que en estas opciones se incluyan también las aplicaciones habilitadas de SYNC 3.	Con esta función, puede conceder o denegar permiso a aplicaciones particulares de forma individual. Los permisos de aplicaciones se organizan en grupos. Cuando presiona el ícono de información, puede ver qué símbolos se incluyen en cada grupo.		

Nota: Ford no se hace responsable legalmente de ningún daño o pérdida de privacidad que se produzca mediante el uso de una aplicación o que derive de la divulgación de cualquier clase de datos del vehículo que usted apruebe para que Ford la comparta con una aplicación.

Información general

Puede configurar las siguientes opciones:

Ítem del menú	
Idioma	Seleccione una de las opciones posibles de idioma para la pantalla táctil.
Distancia	Seleccione esta opción para mostrar las unidades en kilómetros o en millas.
Temperatura	Seleccione esta opción para mostrar las unidades en grados Celsius o en grados Fahrenheit.
Touch Screen Beep	Seleccione esta opción para que el sistema emita un pitido para confirmar las selecciones que se hicieron desde la pantalla.
Actualiz. auto de sistema	Cuando activa esta opción, el sistema se actualiza automáticamente cuando hay una conexión disponible a Internet por medio de una red wifi o conexión móvil.
Sobre SYNC	Se muestra información sobre el sistema y el software.
Licencias de software	Se muestran documentos de las licencias del software del sistema.
Reinicio general	Seleccione esta opción para restablecer los valores predeterminados de fábrica. Se borrarán todas las configuraciones y los datos personales.

Wifi

Puede configurar las siguientes opciones:

SYNC™ 3 (Si está equipado)

Ítem del menú	Acción y descripción
Wi-Fi	Habilite esta opción para conectarse a una red wifi a fin de obtener actualizaciones de software para un vehículo con SYNC 3.
Ver redes disponibles	Podrá ver una lista de redes wifi disponibles al alcance.
	Si hace clic en una red de la lista, podrá conectarse o desconectarse de la red seleccionada. Es posible que el sistema solicite un código de seguridad para que pueda conectarse.
	Cuando hace clic en el botón de información que está junto a la red, puede ver más información sobre la red, por ejemplo, intensidad de la señal, estado de conexión y tipo de seguridad.
Notificación de disponibilidad Wi-Fi	Si SYNC todavía no está conectado, el sistema dará un alerta cuando el vehículo esté estacionado y haya una red wifi disponible al alcance.

Iluminación de ambiente (Si está equipado)

Presione sobre un color una sola vez para activar la iluminación de ambiente. Con esto se configura el color en la más alta intensidad.

Puede arrastrar los colores hacia arriba y hacia abajo para aumentar o disminuir la intensidad.

Configuraciones de la cámara

Para hacer ajustes desde la pantalla táctil, seleccione lo siguiente:

Mensaje	Acción y descripción
Ajustes de cámara	
Luego, seleccione una de las siguientes opciones:	
Retr. cámara post. (si está incluido)	Puede activar o desactivar esta función mediante el control deslizante.

Para desactivar la iluminación de ambiente, presione el color activo una vez y arrástrelo hasta la intensidad de cero.

Vehículo

Nota: *Es posible que el vehículo no cuente con todas estas funciones.*

Puede seleccionar las siguientes funciones para actualizar sus ajustes.

Mensaje	Acción y descripción
Sensores de estac. mejorados (si está incluido)	

Puede encontrar más información sobre el sistema de la cámara trasera en el capítulo Ayuda de estacionamiento en el manual del propietario.

Pantalla

Para hacer ajustes desde la pantalla táctil, seleccione lo siguiente:

Ítem del menú	Acción y descripción	
Pantalla desactivada	La pantalla se pone en negro y no muestra ningún tipo de información. Para volver a encender la pantalla, sólo debe tocarla.	
Brillo	Permite aumentar o atenuar el brillo de la pantalla.	
Modo	Puede seleccionar lo siguiente:	
	Auto	La pantalla alterna automáticamente entre los modos de día y noche según el nivel de luz del exterior.
	Día	El fondo de la pantalla será de un color claro para mejorar la visualización durante el día.
Noche	El fondo de la pantalla será de un color más oscuro para facilitar la visualización durante la noche.	
Atenuación de luz automática	Habilite esta opción para que el brillo de la pantalla se atenúe de forma automática según las condiciones lumínicas del entorno.	

Control por voz

Puede ajustar la configuración de control de voz al seleccionar las siguientes opciones.

Ítem del menú	
Modo avanzado	Habilite esta opción para eliminar las indicaciones por voz y confirmaciones adicionales.
Confirmación teléfono	Habilite esta opción para que el sistema confirme el nombre del contacto antes de realizar la llamada.
Comandos de voz	Habilite esta opción para que el sistema muestre una lista de comandos de voz disponibles cuando presione el botón de voz.

Modo de estacionamiento

El modo de estacionamiento permite bloquear el sistema. No es posible acceder a la información hasta que el sistema se desbloquee con el PIN correcto.

Cuando seleccione el modo de estacionamiento, aparecerá un cuadro emergente que informará que debe ingresar un código de cuatro dígitos para activar y desactivar el modo de estacionamiento. Puede usar un PIN a elección, el cual utilizará también para desactivar el modo de estacionamiento. El sistema le solicita que ingrese el código.

Nota: Si el sistema está bloqueado y no puede recordar el PIN, comuníquese con el Centro de Servicio al Cliente de Ford.

Para activar el modo de estacionamiento, ingrese el PIN que eligió. Luego, el sistema le solicita que vuelva a ingresar el PIN para confirmarlo. El sistema se bloqueará.

Para desbloquear el sistema, ingrese el mismo número PIN. El sistema se volverá a conectar al teléfono y todas las opciones estarán disponibles nuevamente.

DIAGNÓSTICO DE FALLAS SYNC™ 3

El sistema SYNC 3 es fácil de usar. Sin embargo, si tiene alguna duda, consulte las siguientes tablas.

Para verificar la compatibilidad con el teléfono celular, consulte el sitio web Lincoln o el regional de Ford.

SYNC™ 3 (Si está equipado)

Problemas del teléfono celular

Problema	Causa posible	Solución posible
Hay ruido de fondo durante una llamada telefónica.	Es posible que la configuración del control de audio de su teléfono celular esté afectando el rendimiento de SYNC 3.	Consulte el manual de su dispositivo para ver los ajustes de audio.
Durante una llamada, puedo oír a la otra persona, pero esta no puede oírme.	Posible mal funcionamiento del teléfono.	Apague, reinicie o quite la batería del teléfono e inténtelo de nuevo.
		Asegúrese de que el micrófono para SYNC 3 no esté apagado. Busque el ícono de micrófono en la pantalla del teléfono.
Durante una llamada, no puedo oír a la otra persona ni esta puede oírme.	Es posible que deba reiniciar el sistema.	Para reiniciar el sistema, apague el motor, abra y cierre la puerta, trabe las puertas y espere 2 o 3 minutos. Asegúrese de que la pantalla de SYNC 3 esté en negro y el puerto de USB iluminado esté apagado.
SYNC 3 no puede descargar mi agenda telefónica.	Esta es una característica que depende del teléfono.	Verifique la compatibilidad de su teléfono.
	Posible mal funcionamiento del teléfono.	Asegúrese de permitir que SYNC 3 acceda a los contactos del teléfono. Consulte el manual del teléfono celular.
		Debe encender su teléfono celular y activar la función de descarga automática de la agenda telefónica en SYNC 3.
El sistema indica "Agenda telefónica descargada", pero mi agenda en SYNC 3 está vacía o faltan contactos.	Limitaciones en la capacidad de su teléfono.	Apague, reinicie o quite la batería del teléfono e inténtelo de nuevo.
		Asegúrese de permitir que SYNC 3 acceda a los contactos del teléfono. Consulte el manual del teléfono celular. Si los contactos que faltan están almacenados en su tarjeta SIM, muévalos a la memoria del teléfono.

SYNC™ 3 (Si está equipado)

Problemas del teléfono celular		
Problema	Causa posible	Solución posible
		Debe encender su teléfono celular y activar la función de descarga automática de la agenda telefónica en SYNC 3.
Tengo problemas para conectar mi teléfono celular a SYNC 3	Esta es una característica que depende del teléfono.	Verifique la compatibilidad de su teléfono.
	Posible mal funcionamiento del teléfono.	Apague, reinicie o quite la batería del teléfono e inténtelo de nuevo.
		Intente eliminar su dispositivo de SYNC 3 y eliminar SYNC de su dispositivo e intente nuevamente.
		No se olvide de verificar las configuraciones de seguridad y de aceptación automática relacionadas con la conexión Bluetooth de SYNC 3 a su teléfono.
		Actualice el firmware de su teléfono.
		Desactive la función de descarga automática.
Los mensajes de texto no funcionan en SYNC 3.	Esta es una característica que depende del teléfono.	Verifique la compatibilidad de su teléfono.
	Posible mal funcionamiento del teléfono.	Apague, reinicie o quite la batería del teléfono e inténtelo de nuevo.
	iPhone	<ul style="list-style-type: none"> • Acceda a la configuración del teléfono celular. • Ingrese al menú Bluetooth. • Presione el círculo azul que se encuentra a la derecha del dispositivo con el nombre de la marca y el modelo del vehículo para abrir el siguiente menú. • Active la opción Mostrar notificaciones. • Desconecte y vuelva a conectar el iPhone del sistema SYNC 3 para activar la actualización de configuración.

SYNC™ 3 (Si está equipado)

Problemas del teléfono celular

Problema	Causa posible	Solución posible
		<p>Su iPhone está ahora configurado para reenviar los mensajes de texto entrantes a SYNC 3.</p> <p>Repita estos pasos para conectarse a cualquier otro vehículo con SYNC 3 que desee. Su iPhone solo reenviará los mensajes de texto entrantes a SYNC 3 si el iPhone está desbloqueado en la aplicación de envío de mensajes.</p> <p>Con iPhone, no es posible responder mensajes de texto desde SYNC 3.</p> <p>No existe compatibilidad con los mensajes de texto de WhatsApp y Facebook Messenger.</p>
Los mensajes de texto audibles no funcionan en mi teléfono.	Esta es una característica que depende del teléfono.	Su teléfono debe admitir la descarga de mensajes de texto vía Bluetooth para recibir mensajes de texto entrantes.
	Esta es una limitación del teléfono.	Debido a que cada teléfono celular es diferente, consulte el manual de su dispositivo para comprobar si el teléfono que quiere asociar es compatible con la función deseada. De hecho, puede haber diferencias entre los teléfonos debido a la marca, el modelo, el proveedor del servicio y la versión del software.

Problemas con USB y Bluetooth Estéreo

Problema	Causa posible	Solución posible
Tengo problemas para conectar mi dispositivo.	Posible falla del dispositivo.	Desconecte el dispositivo de SYNC 3. Apague, reinicie o quítele la batería al dispositivo y vuelva a conectarlo a SYNC 3.
		Asegúrese de utilizar el cable del fabricante.
		Asegúrese de que el cable USB esté bien conectado al dispositivo y al puerto USB del vehículo.

SYNC™ 3 (Si está equipado)

Problemas con USB y Bluetooth Estéreo		
Problema	Causa posible	Solución posible
		Asegúrese de que el dispositivo no tenga un programa de instalación automática ni una configuración de seguridad activa.
	El dispositivo tiene una pantalla de bloqueo.	Asegúrese de que el dispositivo esté desbloqueado antes de conectarlo a SYNC 3.
SYNC 3 no reconoce mi dispositivo cuando arranco el vehículo.	Esta es una limitación del dispositivo.	Asegúrese de no dejar el dispositivo dentro del vehículo en condiciones muy calurosas o muy frías.
No hay transmisión de audio Bluetooth.	Esta es una función que depende del dispositivo.	Asegúrese de que el dispositivo esté correctamente conectado a SYNC 3 y de haber iniciado el reproductor multimedia en su dispositivo.
	El dispositivo no está conectado.	
	El dispositivo no se encuentra en buen estado.	Apague, reinicie o quítele la batería al dispositivo y vuelva a conectarlo a SYNC 3.
SYNC 3 no reconoce la música que está en mi dispositivo.	Es probable que sus archivos de música no contengan información correcta de artista, título de canción, álbum o género.	Asegúrese de que todos los detalles de las canciones estén completos.
	El archivo puede estar corrupto.	Reemplace el archivo corrupto con una versión nueva.
	La canción puede tener mecanismos de protección de derechos de autor que no permiten reproducirla.	En algunos dispositivos, es necesario cambiar la configuración de USB de almacenamiento masivo a clase de protocolo de transferencia multimedia.
	El formato de archivo no es compatible con SYNC 3.	Convierta el archivo a un formato compatible. Véase Entretenimiento (página 368).
	Se debe volver a indexar el dispositivo.	Actualice el índice multimedia. Véase Configuración (página 392).

SYNC™ 3 (Si está equipado)

Problemas con USB y Bluetooth Estéreo		
Problema	Causa posible	Solución posible
	El dispositivo tiene una pantalla de bloqueo.	Asegúrese de que el dispositivo esté desbloqueado antes de conectarlo a SYNC 3.
Cuando conecto mi dispositivo, a veces no escucho ningún sonido.	Esta es una limitación del dispositivo.	Desconecte el dispositivo de SYNC 3. Apague, reinicie o quite la batería del dispositivo y vuelva a conectarlo a SYNC 3.
		Para escuchar audios de dispositivos Apple desde un puerto USB, seleccione AirPlay desde el Centro de control de dispositivos y, luego, seleccione Dock Connector.
		Para escuchar audios de dispositivos Apple desde Bluetooth Estéreo, seleccione AirPlay desde el Centro de control de dispositivos y, luego, seleccione SYNC.
SYNC 3 no muestra la información de la canción ni los botones aleatorio o repetir.	El dispositivo o el reproductor multimedia no son compatibles.	Conectar un dispositivo o reproductor multimedia compatible.

Problemas con el punto de acceso de wifi		
Problema	Causa posible	Solución posible
Error de conexión.	Error de contraseña.	Verificar contraseña.
	Señal baja.	Verificar la calidad de la señal de wifi.
	Múltiples puntos de acceso al alcance con el mismo SSID.	Utilice un nombre exclusivo para su SSID. No use el nombre predeterminado a menos que contenga una identificación única, como parte de una dirección MAC.
Se desconecta después de haberse conectado correctamente.	Señal baja debido a la distancia desde el punto de acceso o a posibles obstrucciones e interferencias.	Ubique el vehículo cerca del punto de acceso con la parte delantera del vehículo enfrentada al punto de acceso y quite los obstáculos, si es posible. Otros teléfonos con wifi, Bluetooth, inalámbricos y con microondas pueden causar interferencia.

SYNC™ 3 (Si está equipado)

Problemas con el punto de acceso de wifi		
Problema	Causa posible	Solución posible
Recepción de poca señal en SYNC 3 a pesar de estar cerca del punto de acceso.	Es posible que haya una obstrucción entre SYNC 3 y el punto de acceso.	Si el vehículo está equipado con un parabrisas térmico, intente ubicar el vehículo de manera que el parabrisas no quede enfrentado al punto de acceso. Si las ventanillas tienen un polarizado metalizado, excepto en el parabrisas, ubique el vehículo de frente al punto de acceso. Si todas las ventanillas están polarizadas, y si es viable, puede abrirlas en dirección al punto de acceso. Intente eliminar otro tipo de obstrucciones que puedan afectar la calidad de la señal, por ejemplo, abra la puerta del garaje.
No se encuentra un punto de acceso en la lista de redes disponibles.	El punto de acceso se definió como red oculta.	Configure la red para que sea visible nuevamente.

SYNC™ 3 (Si está equipado)

Problemas con el punto de acceso de wifi		
Problema	Causa posible	Solución posible
SYNC 3 no es visible durante la búsqueda de redes wifi realizadas desde el teléfono u otros dispositivos.	SYNC 3 no proporciona un punto de acceso en este momento.	SYNC 3 no proporciona un punto de acceso en este momento.
La descarga de software lleva mucho tiempo.	Poca intensidad de señal, muy lejos del punto de acceso, el punto de acceso está conectado a múltiples dispositivos, conexión a Internet lenta u otros problemas.	Verifique la calidad de la señal (en detalles de la red). Si SYNC 3 indica que la señal es buena o excelente, pruebe la conexión en otro punto de acceso de alta velocidad donde el entorno sea más previsible.
Parece que SYNC 3 está conectado a un punto de acceso y la intensidad de la señal es excelente, pero el software no se actualiza.	Es posible que no haya un software nuevo. Es posible que el punto de acceso sea un punto administrado y que para conectarse, deba suscribirse o aceptar los términos y condiciones.	Pruebe la conexión con otro dispositivo. Si para conectarse al punto de acceso debe suscribirse, es posible que deba contactar al proveedor de servicio.

Problemas con AppLink		
Problema	Causas posibles	Soluciones posibles
Aplicaciones móviles AppLink: cuando selecciono "Encontrar aplicaciones móviles", SYNC 3 no encuentra ninguna aplicación.	No conectó un teléfono compatible con AppLink a SYNC 3.	Asegúrese de que tenga un smartphone compatible; un Android con OS 2.3 o superior, o un iPhone 3GS o posterior con iOS 5.0 o superior. Además, asegúrese de que su teléfono esté emparejado y conectado a SYNC 3 para poder buscar aplicaciones compatibles con AppLink en su dispositivo. Los usuarios de iPhone también deben conectarse a un puerto USB con un cable USB de Apple.
Mi teléfono está conectado, pero aun así no puedo encontrar aplicaciones.	Las aplicaciones compatibles con AppLink no están instaladas y en funcionamiento en su dispositivo móvil.	Asegúrese de que haya descargado e instalado la última versión de la aplicación desde la tienda de aplicaciones de su teléfono. Asegúrese de que la aplicación se esté ejecutando en el teléfono. Con ciertas aplicaciones, es necesario que se registre o inicie sesión en la aplicación del teléfono antes de usarlas con AppLink. Además, algunas pueden tener un ajuste "Ford SYNC", así que compruebe el menú de ajustes de la aplicación en el teléfono.
Mi teléfono está conectado, mis aplicaciones funcionan, pero aun así no puedo encontrarlas.	En ciertas ocasiones, las aplicaciones no se cierran correctamente y vuelven a abrir su conexión con SYNC 3, por ejemplo, durante ciclos de arranque.	El cierre y reinicio de las aplicaciones puede ayudar a SYNC 3 a encontrar la aplicación si usted no puede localizarla dentro del vehículo. En un dispositivo Android, si las aplicaciones tienen la opción de "Salir" o "Finalizar", selecciónela y reinicie la aplicación. Si la aplicación no tiene esa opción, seleccione "Aplicaciones" en el menú de ajustes del teléfono. A continuación, busque la aplicación particular y seleccione "Forzar detención". No se olvide de reiniciar posteriormente la aplicación. Por último, seleccione "Encontrar aplicaciones móviles" en SYNC 3.

Problemas con AppLink

Problema	Causas posibles	Soluciones posibles
		Para forzar el cierre de una aplicación en un iPhone con iOS7+, toque dos veces el botón de inicio y, luego, desplace hacia arriba la aplicación para cerrarla. Vuelva a tocar el botón de inicio y luego seleccione nuevamente la aplicación para abrirla de nuevo. Luego de unos segundos, la aplicación debería aparecer en el menú de aplicaciones móviles de SYNC 3.
Mi teléfono Android está conectado y mis aplicaciones funcionan. Las reinicié, pero aun así no puedo encontrar las aplicaciones.	En algunas versiones anteriores del sistema operativo de Android, existe un error de Bluetooth que puede producir que las aplicaciones que se encontraron en la conducción anterior del vehículo no se vuelvan a encontrar si no ha desactivado Bluetooth.	Primero, debe desactivar Bluetooth y, luego, debe restablecerlo en su teléfono. Si se encuentra en el vehículo, SYNC 3 debería poder volver a conectarse automáticamente a su teléfono si oprime el botón "Teléfono".

Problemas con AppLink		
Problema	Causas posibles	Soluciones posibles
Mi iPhone está conectado y mi aplicación funciona. Reinicié la aplicación, pero aun así no la encuentro en SYNC 3.	Es posible que deba restablecer la conexión USB a SYNC 3.	Desconecte el cable USB del teléfono, espere un momento y vuelva a conectar el cable USB en el teléfono. Luego de unos segundos, la aplicación debería aparecer en el menú de aplicaciones móviles de SYNC 3. Si no lo hace, fuerce el cierre de la aplicación y vuelva a iniciarla.
Tengo un teléfono Android. Encontré e inicié mi aplicación de multimedia en SYNC 3, pero no tiene sonido o el volumen es muy bajo.	El volumen Bluetooth del teléfono puede estar bajo.	Aumente el volumen de Bluetooth del dispositivo con los botones de control de volumen del dispositivo, los cuales suelen encontrarse en el costado del dispositivo.
Solo puedo ver algunas de las aplicaciones AppLink que funcionan en mi teléfono en la lista del menú de aplicaciones móviles de SYNC 3.	Algunos dispositivos Android tienen una cantidad limitada de puertos Bluetooth que las aplicaciones pueden usar para conectarse. Si tiene más aplicaciones AppLink en el teléfono que la cantidad de puertos Bluetooth disponibles, no verá todas las aplicaciones indicadas en el menú de aplicaciones móviles de SYNC 3.	Fuerce el cierre o desinstale las aplicaciones que no desea que SYNC 3 encuentre. Si la aplicación tiene un ajuste "Ford SYNC", desactive el ajuste en el menú de ajustes de la aplicación del teléfono.

SYNC™ 3 (Si está equipado)

Problemas de comandos de voz		
Problema	Causa posible	Solución posible
SYNC 3 no entiende lo que digo.	Quizás esté usando comandos de voz incorrectos.	Revise los comandos de voz del teléfono y los comandos de voz de multimedia al principio de sus respectivas secciones.
	Quizás habla demasiado pronto o en el momento inoportuno.	Consulte la pantalla de audio durante una sesión de voz activa para ver la lista de comandos de voz. Espere a que el sistema lo indique antes de poder ingresar el comando.
SYNC 3 no entiende el nombre de una canción o un artista.	Quizás esté usando comandos de voz incorrectos.	Revise los comandos de voz multimedia al principio de la sección de multimedia.
	Posiblemente no esté diciendo el nombre exactamente como aparece en el dispositivo.	Diga el nombre de la canción o del artista tal como se muestra en el dispositivo. Por ejemplo, puede decir "Reproducir artista 'Prince'" o "Reproducir canción 'Purple Rain'".
		Asegúrese de decir o pronunciar el título completo, como "California remix featuring Jennifer Nettles".
El nombre de la canción o del artista puede contener caracteres especiales que SYNC 3 no reconoce.	Si hay abreviaturas en el nombre, como ESPN o CNN, deberá deletrearlas: "E-S-P-N" o "C-N-N". Asegúrese de que los títulos de las canciones y los nombres del artista, del álbum y de las listas de reproducción no contengan caracteres especiales como *, - o +.	
SYNC 3 no entiende o llama al contacto equivocado cuando quiero hacer una llamada.	Posiblemente no esté diciendo el nombre exactamente como aparece en la agenda telefónica.	Asegúrese de estar diciendo el nombre tal como aparece en el teléfono. Por ejemplo, si guardó un contacto como "José Gutiérrez", diga: "Llamar a José Gutiérrez". Si el nombre del contacto es "Mamá", diga "Llamar a Mamá".

SYNC™ 3 (Si está equipado)

Problemas de comandos de voz		
Problema	Causa posible	Solución posible
	Es posible que el nombre del contacto contenga caracteres especiales.	Asegúrese de que el nombre del contacto no contenga caracteres especiales como *, - o +.
El sistema de control por voz SYNC 3 tiene dificultades para reconocer nombres extranjeros almacenados en mi teléfono.	Posiblemente no esté diciendo el nombre exactamente como aparece en la agenda telefónica.	SYNC 3 aplica las reglas de pronunciación del idioma seleccionado a los nombres de los contactos almacenados en su teléfono. Sugerencia útil: puede seleccionar los contactos manualmente. Presione PHONE . Seleccione la opción de la agenda del teléfono y luego el nombre del contacto. Presione la tecla de opción para escucharlo. SYNC 3 leerá el nombre del contacto para que usted sepa cómo pronunciarlo.

Problemas de comandos de voz

Problema	Causa posible	Solución posible
El sistema de control por voz SYNC 3 tiene dificultades para reconocer pistas, artistas, álbumes, géneros y nombres de listas de reproducción extranjeros de mi reproductor multimedia o de mi unidad flash de USB.	Es posible que esté pronunciando los nombres extranjeros en el idioma seleccionado en ese momento para SYNC 3.	SYNC 3 aplica las reglas de pronunciación del idioma seleccionado a los nombres almacenados en su reproductor multimedia o su unidad flash de USB. Puede hacer algunas excepciones con nombres de artistas muy populares (por ejemplo, U2) para que usted pueda usar siempre la pronunciación en inglés para estos artistas.
El sistema genera indicaciones de voz y la pronunciación de algunas palabras no es correcta para mi idioma.	SYNC 3 usa tecnología de indicaciones por voz de texto a voz.	<p>SYNC 3 usa una voz generada sintéticamente y no una voz humana grabada previamente.</p> <p>SYNC 3 ofrece varias funciones de control de voz nuevas para una amplia variedad de idiomas. Marca el número de un contacto directamente de la agenda del teléfono sin grabación previa (por ejemplo, "llamar a José Gutiérrez") o selecciona una pista, artista, álbum, género o lista de reproducción directamente de su reproductor multimedia (por ejemplo, "reproducir artista Madonna").</p>

Perfiles personales

Problema	Causa y solución posibles
No puedo crear un perfil.	No se configuraron los perfiles personales.
	Se ingresó un nombre de perfil no válido.
	No se seleccionó un botón de la memoria cuando se le indicó.

Perfiles personales	
Problema	Causa y solución posibles
	El encendido del vehículo no estaba en Encendido y en Estacionamiento o se quitó de Marcha o Estacionamiento mientras se creaba el perfil.
	Los perfiles personales están desactivados.
No puedo conectar un llavero.	No se seleccionó el botón de bloqueo en el llavero cuando se le indicó.
	El llavero seleccionado ya estaba asociado con otro perfil y se rechazó sobrescribirlo.
	La recuperación del llavero se realizó mientras se conectaba con un llavero.
	El encendido del vehículo no estaba en Encendido y en Estacionamiento o se quitó de Marcha o Estacionamiento mientras se conectaba con un llavero.
	Se utiliza el antiguo método de conexión.
Mis configuraciones personalizadas no se guardan.	La configuración que no se guardó no es compatible con los Perfiles personales.
	Un Perfil personal diferente se activó como se esperaba.
	Otro usuario cambió la configuración para el perfil personal incorrecto.
Mi perfil no se recuperará.	No se creó un perfil personal.
	Los perfiles personales están desactivados.
	El perfil solicitado ya está activo.
	El botón de memoria en uso no está conectado a un perfil.
	El llavero en uso no está conectado a un perfil.
	Se está utilizando el llavero incorrecto.

Perfiles personales	
Problema	Causa y solución posibles
	Se está presionando un botón distinto que el de desbloqueo o de arranque a distancia en un llavero conectado.
	Se eliminó el perfil personal.
Se recuperan mis posiciones preconfiguradas, pero mi perfil no.	Los perfiles personales están desactivados.
Se recupera mi perfil, pero mis posiciones preconfiguradas no.	El vehículo está en movimiento. Las posiciones preconfiguradas son las mismas que las de Invitado o las de un perfil activo anterior.
Perdí un llavero.	Desconecte y reconecte su llavero en el menú de Perfiles personales. Puede necesitar contactarse con su concesionario Ford.
Perdí todos los perfiles.	Los llaveros se borraron y se reprogramaron. Esto puede ocurrir si deja que el concesionario agregue un llavero nuevo para reemplazar el que perdió. Se realizó un restablecimiento general sin su reconocimiento.

SYNC™ 3 (Si está equipado)

Información general		
Problema	Causa posible	Solución posible
El idioma seleccionado para el tablero de instrumentos y la pantalla de información y entretenimiento no concuerda con el idioma de SYNC 3 (teléfono, USB, audio Bluetooth, control de voz e indicaciones por voz).	SYNC 3 no admite el idioma seleccionado para el tablero de instrumentos y la pantalla de información y entretenimiento.	SYNC 3 solo admite cuatro idiomas en un mismo módulo para la pantalla de texto, control de voz e indicaciones por voz. El país en el que compró el vehículo establece los cuatro idiomas de acuerdo con los idiomas más hablados. Si el idioma seleccionado no está disponible, SYNC 3 permanece en el idioma activo en ese momento.
		SYNC 3 ofrece varias funciones de control de voz nuevas para una amplia variedad de idiomas. Marca el número de un contacto directamente de la agenda del teléfono sin grabación previa (por ejemplo, "llamar a José Gutiérrez") o selecciona una pista, artista, álbum, género o lista de reproducción directamente de su reproductor multimedia (por ejemplo, "reproducir artista Madonna").

Reinicio del sistema SYNC 3

El sistema tiene incorporada una función de Reinicio del sistema que puede utilizarse si la función SYNC 3 no está disponible. Este reinicio sirve para restaurar la funcionalidad y no borrará la información previamente almacenada en el sistema (como dispositivos emparejados, agenda telefónica, historial de llamadas, mensajes de texto o configuración del usuario). Para realizar un Reinicio del sistema, mantenga presionado el botón Buscar hacia arriba (>>|) y, al mismo tiempo, el botón de encendido de la radio. Luego de cinco segundos, aproximadamente, la pantalla se pondrá negra. Aguarde 1 o 2 minutos para que el reinicio del sistema se complete. Luego, puede seguir utilizando el sistema SYNC 3.

Para obtener más ayuda con el diagnóstico de fallas SYNC 3, consulte el sitio web de Lincoln o el regional de Ford.

CONTRATO DE LICENCIA DE USUARIO FINAL

CONTRATO DE LICENCIA DE USUARIO FINAL (EULA) DEL SOFTWARE DEL VEHÍCULO

- Usted ("Usted" o "Su" según corresponda) ha adquirido un vehículo que tiene varios dispositivos, incluido el sistema SYNC ® y varios módulos de control (en lo sucesivo, "DISPOSITIVOS") que cuentan con software con licencia o son propiedad de Ford Motor Company y sus filiales (en lo sucesivo, "FORD MOTOR COMPANY"). Aquellos productos de software originales de FORD MOTOR COMPANY, así como los medios asociados, materiales impresos y documentación electrónica o "en línea" (en lo sucesivo, "SOFTWARE") están protegidos por tratados y leyes de propiedad intelectual internacionales. El SOFTWARE se otorga bajo licencia, no es objeto de venta. Todos los derechos reservados.
- El SOFTWARE puede interactuar con o comunicarse con, o puede actualizarse posteriormente para interactuar con o comunicarse con, sistemas o programas de software adicionales suministrados por FORD MOTOR COMPANY.

SI USTED NO ACEPTA ESTE ACUERDO DE LICENCIA DE USUARIO FINAL (en lo sucesivo, "EULA"), NO USE LOS DISPOSITIVOS NI COPIE EL SOFTWARE. CUALQUIER USO DEL SOFTWARE, INCLUYENDO, ENTRE OTROS, EL USO DE LOS DISPOSITIVOS, IMPLICARÁ LA ACEPTACIÓN DE ESTE EULA (O LA RATIFICACIÓN DE CUALQUIER CONSENTIMIENTO PREVIO).

DERECHOS DE LICENCIA DE SOFTWARE: Este EULA le otorga la siguiente licencia:

- Puede usar el SOFTWARE tal y como está instalado en los DISPOSITIVOS y de cualquier otra forma en que interactúe con los sistemas o servicios suministrados por o a través de FORD MOTOR COMPANY o sus proveedores terceros de software y servicios.

Descripción de otros derechos y limitaciones

- **Reconocimiento de voz:** Si el SOFTWARE incluye componentes de reconocimiento de voz, usted debe comprender que el reconocimiento de voz es un proceso inherentemente estadístico y que los errores de reconocimiento son inherentes a dicho proceso. Ni FORD MOTOR COMPANY ni sus proveedores serán responsables por ningún daño ocasionado debido a los errores en el proceso de reconocimiento de voz. Es su responsabilidad controlar cualquier función de reconocimiento de voz incluida en el sistema.
- **Limitaciones relativas a ingeniería inversa, descompilación y desmontaje:** no puede aplicar ingeniería inversa, descompilar, traducir, desmontar, ni intentar descubrir el código fuente, las ideas subyacentes ni los algoritmos del SOFTWARE, ni permitir a otras personas que apliquen ingeniería inversa, descompilen, desmonten el SOFTWARE, excepto en el caso exclusivo de que dichas actividades estén expresamente permitidas por la legislación aplicable a pesar de esta limitación o hasta donde lo permitan las condiciones de licencia que regulan el uso de los componentes de código abierto incluidos con el SOFTWARE.

Apéndices

- **Limitaciones de distribución, copia, modificación y creación de obras derivadas:** usted no puede distribuir, copiar, modificar, realizar modificaciones a o crear obras derivadas que estén basadas en el SOFTWARE, salvo en la medida en que las leyes aplicables permitan expresamente estas acciones a pesar de la presente limitación o hasta donde lo permitan las condiciones de licencia que rigen el uso de los componentes de código abierto incluidos con el SOFTWARE.
- **EULA único:** la documentación para el usuario final de los DISPOSITIVOS y para los sistemas y servicios relacionados puede contener varios EULA, como por ejemplo, varias traducciones o varias versiones de medios (por ejemplo, en la documentación del usuario y en el software). Aunque reciba varios EULA, usted está autorizado a usar únicamente una (1) copia del SOFTWARE.
- **Transferencia del SOFTWARE:** usted puede transferir de forma permanente los derechos adquiridos por medio de este EULA únicamente en caso de venta o transferencia de los DISPOSITIVOS, siempre y cuando usted no retenga copias, transfiera todo el SOFTWARE (incluidos todos los componentes funcionales, medios y materiales impresos, cualquier actualización y, si corresponde, los Certificados de Autenticidad), y siempre que el receptor acepte los términos de este EULA. Si el SOFTWARE es una actualización, cualquier transferencia debe incluir todas las versiones anteriores del SOFTWARE.
- **Rescisión del contrato:** sin perjuicio de cualesquiera otros derechos, FORD MOTOR COMPANY puede dar por finalizado este EULA si usted no cumple con los términos y condiciones de este EULA.
- **Componentes basados en los servicios de Internet:** El SOFTWARE puede contener componentes que permitan y faciliten el uso de determinados servicios basados en Internet. Usted se da por enterado y acepta que FORD MOTOR COMPANY, los proveedores terceros de software y servicios, sus afiliados o sus agentes designados puedan verificar automáticamente la versión del SOFTWARE o los componentes que usted está usando y puedan suministrar actualizaciones o suplementos para el SOFTWARE, los cuales pueden descargarse automáticamente a sus DISPOSITIVOS.
- **Software y servicios adicionales:** el SOFTWARE puede permitir que FORD MOTOR COMPANY, los proveedores terceros de software y servicios, sus afiliados o sus agentes designados suministren o pongan a su disposición actualizaciones de SOFTWARE, suplementos, componentes adicionales o componentes de servicios basados en Internet del SOFTWARE después de la fecha en que obtuvo su copia inicial del SOFTWARE (en lo sucesivo, "Componentes suplementarios"). Es posible que las actualizaciones del SOFTWARE incurran en gastos adicionales de su proveedor de servicios inalámbricos. Si FORD MOTOR COMPANY o los proveedores terceros de software y servicios suministran o ponen a su disposición Componentes suplementarios y no se proporcionan otros términos de EULA

Apéndices

junto con los Componentes suplementarios, se aplicarán los términos de este EULA.

FORD MOTOR COMPANY, sus afiliados o sus agentes designados se reservan el derecho de suspender, sin que medie responsabilidad alguna, cualquier servicio basado en Internet suministrado o puesto a su disposición a través del uso del SOFTWARE.

Enlaces a sitios de terceros: el SOFTWARE puede ofrecerle la posibilidad de acceder a sitios de terceros. Los sitios de terceros no están bajo el control de FORD MOTOR COMPANY, sus afiliados o sus agentes designados. Ni FORD MOTOR COMPANY, sus afiliados ni sus agentes designados son responsables de (i) los contenidos de cualquier sitio de terceros, cualquier enlace contenido en sitios de terceros o cualquier cambio o actualización de los sitios de terceros o (ii) las difusiones web o cualquier otra forma de transmisión recibida de cualquier sitio de terceros. Si el SOFTWARE proporciona enlaces a sitios de terceros, estos enlaces se suministran únicamente para su conveniencia y la inclusión de cualquier enlace no implica la aprobación del sitio de terceros por parte de FORD MOTOR COMPANY, sus afiliados o sus agentes designados.

Obligación de conducción responsable: Usted reconoce la obligación de conducir de manera responsable y de mantener la atención puesta en el camino. Usted leerá y seguirá las instrucciones de funcionamiento de los DISPOSITIVOS proporcionadas por el simple hecho de que constituyen parte de la seguridad y asume cualquier riesgo asociado al uso de los DISPOSITIVOS.

ACTUALIZACIONES Y MEDIOS DE RECUPERACIÓN: si el SOFTWARE es suministrado por FORD MOTOR COMPANY separado de los DISPOSITIVOS en medios como un chip ROM, discos CD ROM o a través de descarga web u otros medios y está etiquetado como "Solo para actualización" o "Solo para recuperación", usted puede instalar una (1) copia del SOFTWARE en los DISPOSITIVOS como copia de reemplazo del SOFTWARE existente y usarlo según los términos de este EULA, incluido cualquier término de EULA adicional que acompañe al SOFTWARE de actualización.

DERECHOS DE PROPIEDAD INTELECTUAL: todos los títulos y derechos de propiedad intelectual del SOFTWARE (que incluye, entre otras opciones, imágenes, fotografías, animaciones, video, audio, música, texto y subprograma incorporados al SOFTWARE), los materiales impresos adjuntos y cualquier copia del SOFTWARE son propiedad de FORD MOTOR COMPANY o de sus afiliados o proveedores. El SOFTWARE se otorga bajo licencia, no es objeto de venta. Usted no puede copiar los materiales impresos que acompañan al SOFTWARE. Todos los títulos y derechos de propiedad intelectual del contenido, al cual se puede acceder mediante el uso del SOFTWARE, son propiedad de los respectivos propietarios de contenidos y pueden estar protegidos por derechos de autor y por otras leyes y tratados de propiedad intelectual aplicables. Este EULA no otorga derechos para usar este tipo de contenidos más allá del uso previsto. Todos los derechos no otorgados explícitamente mediante este EULA están reservados para FORD MOTOR COMPANY, sus afiliados, los proveedores terceros de software y servicios y proveedores. El uso de cualquier servicio en línea, a los cuales se puede

acceder a través del SOFTWARE, puede estar sujeto a los términos de uso respectivos relacionados con dichos servicios. En caso de que este SOFTWARE contenga documentación proporcionada solo en forma electrónica, usted puede imprimir una copia de dicha documentación electrónica.

RESTRICCIONES DE EXPORTACIÓN:

Usted reconoce que el SOFTWARE se rige con la jurisdicción de exportación de EE. UU. y la Unión Europea. Usted acepta cumplir con todas las leyes nacionales e internacionales aplicables al SOFTWARE, incluidas las regulaciones de administración de exportaciones de EE. UU., así como con las restricciones de destino, uso final y usuario final impuestas por EE.UU. y por otros estados.

MARCAS REGISTRADAS: este EULA no le otorga ningún derecho relacionado con las marcas registradas o marcas de servicio de FORD MOTOR COMPANY, sus afiliados y los proveedores terceros de software y servicios.

SOPORTE DEL PRODUCTO: consulte las instrucciones de FORD MOTOR COMPANY suministradas en la documentación de soporte de producto de los DISPOSITIVOS, por ejemplo, en el manual del propietario del vehículo.

Si tiene alguna duda relacionada con este EULA, o si desea ponerse en contacto con FORD MOTOR COMPANY por cualquier otro motivo, consulte la dirección provista en la documentación de los DISPOSITIVOS.

Exención de responsabilidad por daños específicos: EXCEPTO CUANDO LA LEY LO PROHIBA, FORD MOTOR COMPANY Y CUALQUIER PROVEEDOR TERCERO DE SOFTWARE O SERVICIOS Y SUS AFILIADOS NO SERÁN RESPONSABLES POR NINGÚN DAÑO INDIRECTO, ESPECIAL, RESULTANTE O INCIDENTAL CAUSADO POR O RELACIONADO CON EL

USO O EL RENDIMIENTO DEL SOFTWARE. ESTA LIMITACIÓN SE APLICARÁ INCLUSO CUANDO CUALQUIER ACCIÓN COMPENSATORIA NO CUMPLA CON SU PROPÓSITO PRINCIPAL. NO EXISTEN OTRAS GARANTÍAS APARTE DE LAS QUE HAYAN SIDO EXPRESAMENTE OTORGADAS PARA SU VEHÍCULO NUEVO.

Lea la información de seguridad importante de SYNC para automóviles y siga las instrucciones:

- Antes de usar el sistema SYNC, lea la información de seguridad suministrada en este manual de usuario final (en lo sucesivo, "Manual del propietario") y siga todas las instrucciones. No respetar las advertencias que se encuentran en este Manual del propietario puede provocar un accidente u otras consecuencias graves.

Funcionamiento general

- **Control de comandos de voz:** algunas funciones del sistema SYNC® se pueden ejecutar mediante comandos de voz. El uso de los comandos de voz mientras conduce ayuda a operar el sistema sin necesidad de quitar las manos del volante ni los ojos del camino.
- **Visión prolongada de la pantalla:** No acceda a las funciones que requieren una visión prolongada de la pantalla mientras conduce. Estacione de forma segura y legal antes de intentar acceder a una función del sistema que requiera de una atención prolongada.

Apéndices

- **Configuración del volumen:** No suba excesivamente el volumen. Mantenga el volumen en un nivel en que se pueda escuchar el tráfico exterior y las señales de emergencia mientras conduce. Conducir sin poder escuchar estos sonidos puede provocar un accidente.
- **Funciones de navegación:** Todas las funciones de navegación incluidas en el sistema tienen como objetivo suministrar instrucciones detalladas para llevarlo a un destino deseado. Asegúrese de que todas las personas que usen este sistema lean detenidamente y sigan las instrucciones de información de seguridad en su totalidad.
- **Peligro de distracción:** Cualquier función de navegación puede requerir una configuración manual (no verbal). Intentar realizar dicha configuración o ingresar datos mientras conduce puede distraer su atención y causar un accidente o sufrir otras lesiones graves. Detenga el vehículo de forma segura y legal antes de realizar estas acciones.
- **Permita que prevalezca su criterio:** Cualquier función de navegación se suministra únicamente como una ayuda. Tome las decisiones de conducción según sus propias apreciaciones de las condiciones de conducción del momento y según las normas de tránsito existentes. Ninguna de estas funciones sustituye a su propio criterio. Ninguna sugerencia de camino suministrada por este sistema debe reemplazar a cualquier norma de tránsito local o a su propio criterio o conocimiento de las prácticas seguras de conducción.
- **Seguridad en el camino:** No siga las sugerencias de camino si hacerlo pudiera resultar en una maniobra no segura o ilegal, si implicara quedar en una situación poco segura o si fuera dirigido a un área que considere no segura. El conductor es el responsable final del uso seguro del vehículo y, por lo tanto, debe evaluar si seguir las indicaciones sugeridas es seguro o no.
- **Posibles imprecisiones de los mapas:** Los mapas usados por el sistema pueden ser imprecisos debido a cambios en los caminos, controles de tránsito o a las condiciones de conducción. Siempre apele al buen juicio y al sentido común al seguir las rutas sugeridas.
- **Servicios de emergencia:** No confíe en ninguna función de navegación incluida en el sistema para dirigirse a los servicios de emergencia. Pida a las autoridades locales o a una operadora de servicios de emergencia que le indiquen las posibles direcciones de estos servicios. No todos los servicios de emergencia como policía, bomberos, hospitales y clínicas están incluidos en la base de datos del mapa para tales funciones de navegación.

Apéndices

Responsabilidades y riesgos asumidos

- Usted acepta cada uno de los siguientes puntos: (a) el uso del SOFTWARE mientras se conduce un automóvil u otro vehículo, lo que infringe la legislación aplicable, o la conducción insegura por cualquier otro motivo, suponen un riesgo significativo de distracción durante la conducción, por lo que debe evitarse en todo momento; (b) el uso del SOFTWARE a un volumen demasiado alto supone un riesgo significativo de daño auditivo, por lo que debe evitarse en todo momento; (c) es posible que el SOFTWARE no sea compatible con versiones nuevas o diferentes de un sistema operativo, o software o servicios de terceros. Además, el SOFTWARE puede causar un fallo crítico en un sistema operativo o software o servicios de terceros; (d) cualquier otro servicio al que se acceda a través del SOFTWARE o cualquier otro software que se utilice con el SOFTWARE (i) puede incurrir en cuotas de acceso adicionales; (ii) puede no funcionar correctamente, de forma permanente o sin errores; (iii) puede cambiar de formatos de transmisión o interrumpir el funcionamiento; (iv) puede incluir contenido para adultos o que resulte ofensivo y (v) puede incluir contenido e información de seguridad, finanzas, meteorología o tráfico inexactos, falsos o confusos; y (e) el uso del SOFTWARE puede incurrir en gastos adicionales de su proveedor de servicios inalámbricos (WSP); además, las herramientas de cálculo de datos o minutos que pudiera incluir el programa de SOFTWARE sirven solo como referencia, no ofrecen garantía alguna y no se debe depender de ellas.

- Al utilizar el SOFTWARE, acepta hacerse responsable y asumir todos los riesgos por los puntos detallados en los apartados (a) – (e) anteriores.

Exclusión de responsabilidad sobre las garantías

ACEPTA Y ACUERDA DE FORMA EXPRESA QUE UTILIZA LOS DISPOSITIVOS Y EL SOFTWARE BAJO SU ENTERA RESPONSABILIDAD Y QUE ASUME ÍNTEGRAMENTE LOS RIESGOS RELATIVOS A LA CALIDAD, EL RENDIMIENTO, LA COMPATIBILIDAD, LA PRECISIÓN Y LOS RESULTADOS. EN LA MEDIDA EN QUE LA LEY APLICABLE LO PERMITA, EL SOFTWARE Y EL SOFTWARE U OTROS SERVICIOS DE TERCEROS SE PROPORCIONAN "EN SU ESTADO ACTUAL" Y "COMO CORRESPONDA", CON TODOS SUS FALLOS Y SIN GARANTÍA DE NINGÚN TIPO. ADEMÁS, FORD MOTOR COMPANY EXCLUYE POR LA PRESENTE TODAS LAS GARANTÍAS Y CONDICIONES RELACIONADAS CON EL SOFTWARE Y EL SOFTWARE U OTROS SERVICIOS DE TERCEROS, YA SEAN EXPRESAS, IMPLÍCITAS O LEGALES, INCLUIDAS, ENTRE OTRAS, LAS GARANTÍAS IMPLÍCITAS O LAS CONDICIONES DE COMERCIABILIDAD, CALIDAD, ADECUACIÓN A SU FIN CONCRETO, PRECISIÓN, FUNCIONAMIENTO SILENCIOSO Y NO INFRACCIÓN DE DERECHOS DE TERCEROS. FORD MOTOR COMPANY NO OFRECE GARANTÍA ALGUNA (a) FRENTE A INTERFERENCIAS QUE AFECTEN A SU USO DEL SOFTWARE Y DEL SOFTWARE U OTROS SERVICIOS DE TERCEROS; (b) DE QUE EL SOFTWARE, EL SOFTWARE U OTROS SERVICIOS DE TERCEROS VAYAN A CUMPLIR SUS REQUISITOS; (c) DE QUE EL FUNCIONAMIENTO DEL SOFTWARE Y EL SOFTWARE U OTROS SERVICIOS DE TERCEROS NO PRESENTARÁN INTERRUPCIONES NI ERRORES, NI (d) DE

Apéndices

QUE LOS DEFECTOS EN EL SOFTWARE Y EL SOFTWARE U OTROS SERVICIOS DE TERCEROS SERÁN CORREGIDOS. NINGÚN CONSEJO NI NINGUNA INFORMACIÓN OFRECIDOS POR FORD MOTOR COMPANY O SUS REPRESENTANTES AUTORIZADOS, DE FORMA ORAL O ESCRITA, CONSTITUIRÁN GARANTÍA ALGUNA. SI EL SOFTWARE Y EL SOFTWARE U OTROS SERVICIOS DE TERCEROS RESULTARAN DEFECTUOSOS, USTED ASUME EL COSTE ÍNTEGRO DE TODAS LAS CORRECCIONES Y REPARACIONES NECESARIAS. ALGUNAS JURISDICCIONES NO PERMITEN EXCLUIR GARANTÍAS IMPLÍCITAS NI LIMITAR LOS DERECHOS LEGALES APLICABLES DE LOS CONSUMIDORES; POR LO TANTO, ES POSIBLE QUE LAS LIMITACIONES O EXCLUSIONES MENCIONADAS NO SE APLIQUEN COMPLETAMENTE A SU CASO. LA ÚNICA GARANTÍA QUE OFRECE FORD MOTOR COMPANY SE ENCUENTRA EN LA INFORMACIÓN DE GARANTÍA QUE SE INCLUYE CON SU MANUAL DEL PROPIETARIO. EN CASO DE DISCREPANCIA ENTRE LOS TÉRMINOS DE ESTE APARTADO Y EL FOLLETO DE GARANTÍA, REGIRÁ ESTE ÚLTIMO.

Le y aplicable, tribunal y jurisdicción

- Este EULA y su uso del SOFTWARE se rigen por la legislación del estado federal de Michigan (Estados Unidos). Es posible que su uso del SOFTWARE también esté sujeto a otras leyes locales, estatales, nacionales o internacionales. Todo pleito derivado o relacionado con este EULA se presentará ante y se mantendrá exclusivamente en un tribunal del estado federal de Michigan, en el condado de Wayne o en el Tribunal del Distrito de los Estados Unidos para el Distrito Oriental de Michigan. Por la presente, admite someterse a la

jurisdicción personal de un tribunal del estado federal de Michigan, en el condado de Wayne y en el Tribunal del Distrito de los Estados Unidos para el Distrito Oriental de Michigan para cualquier disputa que surgiera o estuviera relacionada con este EULA.

Arbitraje vinculante y renuncia a la demanda colectiva

(a) Aplicación. Este apartado se aplica a toda disputa SALVO LAS DISPUTAS RELACIONADAS CON INFRACCIONES DE LOS DERECHOS DE AUTOR O CON EL CUMPLIMIENTO O LA VALIDEZ DE LOS DERECHOS DE PROPIEDAD INTELECTUAL DE USTED, DE FORD MOTOR COMPANY O DE LOS LICENCIATARIOS DE FORD MOTOR COMPANY. Con disputa nos referimos aquí a cualquier disputa, medida u otro conflicto entre usted y FORD MOTOR COMPANY, salvedad hecha de las excepciones relativas al SOFTWARE (incluido su precio) o a este EULA indicadas arriba, ya sea en términos de contrato, garantía, agravio, norma, regulación, ordenanza o cualquier otra base legal o equitativa.

(b) Aviso de disputa. En caso de disputa, usted o FORD MOTOR COMPANY deben dar a la otra parte un “aviso de disputa”; es decir, una exposición por escrito del nombre, la dirección y la información de contacto de la parte que lo emite, los hechos que dan lugar a la disputa y la compensación solicitada. Usted y FORD MOTOR COMPANY intentarán resolver cualquier disputa que pudiera surgir a través de una negociación informal en un plazo de 60 días desde la fecha de envío del aviso de disputa. Al cabo de 60 días, usted o FORD MOTOR COMPANY pueden iniciar un proceso de arbitraje.

Apéndices

(c) Tribunal de quejas. También puede litigar cualquier disputa que pudiera darse en un tribunal de quejas de su condado de residencia o en la sede comercial principal de FORD MOTOR COMPANY, siempre que la disputa cumpla todos los requisitos para que se presente ante un tribunal de quejas. Puede litigar en un tribunal de quejas sin necesidad de negociar antes de manera informal.

(d) Arbitraje vinculante. Si usted y FORD MOTOR COMPANY no resolvieran una disputa mediante un proceso de negociación informal o en un tribunal de quejas, todos los demás intentos de resolver la disputa se realizarán exclusivamente mediante arbitraje vinculante. Usted renuncia al derecho de litigar (o participar en ello como parte o como demandante colectivo) todas las disputas en un tribunal con juez o jurado. En lugar de ello, todas las disputas se resolverán ante un árbitro neutral, cuya decisión será final, con la excepción de un derecho limitado de apelación en virtud de la Ley Federal de Arbitraje de los EE. UU. Todo tribunal con jurisdicción sobre las partes puede imponer el laudo arbitrario.

(e) Renuncia a la demanda colectiva. Todo proceso destinado a resolver o litigar cualquier disputa en cualquier tribunal se presentará únicamente de forma individual. Ni usted ni FORD MOTOR COMPANY intentarán resolver ninguna disputa a través de una demanda colectiva, de una acción general llevada a cabo por un abogado particular ni de cualquier otro proceso en el que alguna de las partes actúe o se ofrezca a actuar en calidad de representante. No se combinarán entre sí ningún arbitraje ni proceso sin el consentimiento previo por escrito de todas las partes de todos los arbitrajes o procesos afectados.

(f) Procedimiento de arbitraje. Todos los arbitrajes serán desarrollados por la Asociación Americana de Arbitraje (“AAA”) de acuerdo con sus reglas de arbitraje comercial. Si usted es un particular y utiliza el SOFTWARE de forma personal o en su vehículo, o si el valor de la disputa es de USD 75.000 o menos, sin que importe en este caso si usted es un particular o no ni el tipo de uso que realice del SOFTWARE, se aplicarán también los procedimientos complementarios de la AAA para disputas relacionadas con el cliente final. Para iniciar un proceso de arbitraje, envíe a la AAA un formulario de demanda arbitral conforme a las reglas de arbitraje comercial. De acuerdo con las normas de la AAA, puede solicitar audiencia telefónica o en persona. En el caso de las disputas por un importe de USD 10.000 o menos, todas las audiencias serán telefónicas, a menos que el árbitro encuentre causa justificada para que se realicen en persona. Para obtener más información, visite adr.org o llame al 1-800-778-7879. Acepta iniciar un proceso de arbitraje únicamente en su país de residencia o en la sede comercial principal de FORD MOTOR COMPANY. El árbitro puede compensar a usted por los mismos daños a título individual tal como lo haría cualquier tribunal. El árbitro solamente puede ordenar sentencias declaratorias y medidas cautelares para usted a título individual y únicamente en la medida necesaria para satisfacer su demanda individual.

(g) Costes e incentivos de arbitraje.

- I. Disputas por un importe de USD 75.000 o menos. FORD MOTOR COMPANY reembolsará de inmediato los costes del juicio y pagará los costos y honorarios del árbitro y de la AAA. Si rechaza la última oferta de conciliación por escrito que FORD MOTOR COMPANY haya hecho antes de acudir al arbitraje (“última

Apéndices

oferta por escrito”), si su disputa termina con la decisión de un árbitro (“adjudicación”) y el árbitro le adjudica una compensación superior a la de la última oferta por escrito, FORD MOTOR COMPANY le otorgará tres incentivos: (1) pagar el importe de mayor adjudicación o USD 1.000; (2) pagarle dos veces los costos razonables del abogado; si los hubiera; y (3) reembolsarle todos los gastos (incluidos los costos y las tarifas de expertos) que su abogado haya acumulado de forma razonable para investigar, preparar y defender su reclamación en la causa de arbitraje. El árbitro determinará los importes.

- II. Disputas por un importe superior a USD 75.000. Las normas de la AAA regirán el pago de los costes del juicio y de los costes y honorarios del árbitro y de la AAA.
- III. Disputas por cualquier importe. En todo arbitraje que usted inicie, FORD MOTOR COMPANY solicitará los costes y gastos de la AAA y del árbitro, o el reembolso de sus costes del juicio, si el árbitro considera que la causa es frívola o que persigue un propósito improcedente. En todo arbitraje que inicie FORD MOTOR COMPANY, la compañía pagará todos los costes del juicio, así como los costes y honorarios del árbitro y de la AAA. FORD MOTOR COMPANY no solicitará, en ninguna causa de arbitraje, que usted abone los gastos y honorarios de su abogado. Los costes y gastos no se incluyen en el cómputo del importe de una disputa.

(h) Las reclamaciones o disputas se deben presentar en el plazo de un año.

En la medida en que lo permita la ley, las reclamaciones o disputas presentadas en virtud de este EULA y a las que se aplique lo expuesto en este apartado, deben presentarse en el plazo de un año en un

tribunal de quejas (apartado c) o en un arbitraje (apartado d). El período de un año comienza a partir del momento en que se pueda presentar la reclamación o disputa por primera vez. Si no se presenta dicha reclamación o disputa en el plazo de un año, prescribirá de forma permanente.

(i) Divisibilidad. Si la reclamación colectiva (apartado e) resultara ser ilegal o no ejecutable en su totalidad o en alguna de sus partes, la parte correspondiente del apartado e no se aplicará a esas partes. En lugar de ello, esas partes serán excluidas y se presentarán ante un tribunal de justicia, mientras que las demás partes serán sometidas a proceso de arbitraje. Si cualquier otra disposición de esa parte del apartado e resultara ser ilegal o no ejecutable, dicha disposición será excluida y el resto del apartado e continuará teniendo plena vigencia.

Acuerdo de licencia de usuario final para el Software de Telenav

Lea detenidamente estos términos y condiciones antes de usar el software de TeleNav. El uso del software de TeleNav implica que acepta estos términos y condiciones. Si no acepta estos términos y condiciones, no rompa el sello del paquete ni ejecute o use, de cualquier otra forma, el software de TeleNav. TeleNav puede modificar este Acuerdo y la política de privacidad en cualquier momento con o sin notificación previa. Usted acepta visitar la página web <http://www.telenav.com> ocasionalmente para revisar la versión actual de este Acuerdo y la política de privacidad.

1. Uso seguro y legal

Usted reconoce que prestar atención al software de TeleNav puede representar un riesgo de lesión o muerte para usted y para terceros en situaciones que, de otro modo, requerirían su atención total y por lo tanto, usted acepta cumplir con lo siguiente al usar el software de TeleNav:

(a) cumplir con todas las normas de tránsito y, así mismo, conducir en forma segura;

(b) utilizar su propio criterio al conducir. Si considera que la ruta sugerida por el software de TeleNav implica realizar una maniobra peligrosa o ilegal, lo pone en una situación peligrosa o lo dirige hacia un área que usted considere peligrosa, no siga tales instrucciones;

(c) no configure destinos, ni manipule de ninguna otra forma el software de TeleNav, a menos que el vehículo esté inmóvil y estacionado;

(d) no use el software de TeleNav para ningún fin ilegal, no autorizado, no previsto, inseguro, peligroso o ilícito, ni lo use de ninguna otra manera que contradiga este Acuerdo;

(e) disponga del GPS y de todos los dispositivos inalámbricos y cables necesarios para usar el software de TeleNav de manera segura en su vehículo, de modo tal que estos no entorpezcan la conducción del vehículo ni impidan el funcionamiento de ningún dispositivo de seguridad del mismo (como un airbag).

Usted acepta indemnizar y eximir a TeleNav de toda responsabilidad ante cualquier reclamo que surja de cualquier uso peligroso o inapropiado del software de TeleNav en cualquier vehículo en movimiento, incluida la falta de cumplimiento de cualquiera de las indicaciones antes mencionadas.

2. Información de la cuenta

Usted acepta: (a) registrar el software de TeleNav con el fin de proporcionar a TeleNav información verídica, exacta, actualizada y completa sobre su persona y (b) informar a TeleNav de inmediato cualquier cambio en dicha información y a mantenerla verídica, exacta, actualizada y completa.

3. Licencia de software

- Dependiendo de su aceptación de los términos de este Acuerdo, TeleNav le otorga mediante el presente documento una licencia personal, no exclusiva e intransferible (con salvedad de lo expresamente permitido a continuación con respecto a la transferencia permanente de la licencia del software de TeleNav por su parte), sin el derecho a conceder sublicencias, para que use el software de TeleNav (solo en forma de código objeto) para acceder al software de TeleNav y hacer uso del mismo. Esta licencia quedará anulada por la rescisión o vencimiento de este Acuerdo. Usted acepta que usará el software de TeleNav exclusivamente con fines personales, de negocio o de esparcimiento y no para proporcionar a terceros servicios de navegación comercial.

3.1 Limitaciones de la licencia

- **(a)** aplicar ingeniería inversa, descompilar, desensamblar, traducir, modificar, alterar o cambiar de algún otro modo el software de TeleNav o cualquier parte del mismo; **(b)** intentar derivar el código fuente, la biblioteca de audios o la estructura del software de TeleNav sin el previo consentimiento expreso y por escrito de TeleNav; **(c)** retirar del software de TeleNav o alterar cualquiera de las marcas registradas, nombres comerciales, logotipos, avisos de

Apéndices

patente o derechos de autoría u otros avisos o marcas de TeleNav o de sus proveedores; **(d)** distribuir, sublicenciar o transferir de otro modo el software de TeleNav a terceros, salvo como parte de la transferencia permanente del software de TeleNav por su parte; o **(e)** usar el software de TeleNav de cualquier manera que

- i. infrinja la propiedad o los derechos intelectuales, los derechos de publicidad o privacidad u otros derechos de cualquiera de las partes;
- ii. infrinja cualquier ley, estatuto, ordenanza o reglamento, que incluyen, entre otros, las leyes y reglamentos relacionados con el correo no deseado, la privacidad, la protección infantil y del consumidor, la obscenidad o la difamación o
- iii. sea peligroso, intimidante, abusivo, acosador, torturante, difamatorio, vulgar, obsceno, de carácter calumnioso o de cualquier otra forma cuestionable, y (f) arrendar, alquilar o permitir de cualquier otro modo el acceso no autorizado de terceros al software de TeleNav, sin el permiso previo y por escrito de TeleNav.

4. Exención de responsabilidad

- Dentro del máximo alcance permitido por la legislación vigente, en ningún caso TeleNav, su licenciatarios y proveedores o los agentes o empleados de cualquiera de las partes antes mencionadas serán responsables ante cualquier decisión o acción que usted o cualquier otra persona tomen en conformidad con la información suministrada por el software de TeleNav. Asimismo, TeleNav no garantiza la exactitud del mapa ni de los otros datos usados para el funcionamiento del software de TeleNav. Tales datos no siempre reflejan la realidad debido, entre otras cosas, a cierres de caminos, obras en

construcción, condiciones climáticas, nuevos caminos y otras situaciones fortuitas. Usted es el único responsable del riesgo total relacionado con el uso que haga del software de TeleNav. Por ejemplo, usted acepta no depender del software de TeleNav para tomar decisiones críticas de navegación en lugares donde el bienestar o su supervivencia o la de terceros dependan de la precisión de la navegación, ya que ni los mapas ni la funcionalidad del software de TeleNav están diseñados para brindar ayuda ante usos de alto riesgo, especialmente en áreas geográficas remotas.

- TELENNAV RENUNCIA A, Y SE EXIME EXPRESAMENTE DE, TODAS LAS GARANTÍAS RELACIONADAS CON EL SOFTWARE DE TELENNAV, SEAN ESTATUTARIAS, IMPLÍCITAS O EXPLÍCITAS, LO QUE INCLUYE CUALQUIER GARANTÍA QUE PUDIERA SURGIR DE NEGOCIACIONES O ACTIVIDADES DE PERSONALIZACIÓN O COMERCIALIZACIÓN, INCLUYENDO, PERO SIN LIMITARSE A, LAS GARANTÍAS IMPLÍCITAS DE COMERCIALIZACIÓN Y APTITUD PARA UN FIN ESPECÍFICO, Y RESPETO DE LOS DERECHOS DE INCUMPLIMIENTO DE TERCEROS CON RESPECTO AL SOFTWARE DE TELENNAV.
- Algunas jurisdicciones no permiten declinar la responsabilidad de ciertas garantías, por lo que la anterior limitación puede no tener efecto en su caso particular.

5. Limitación de responsabilidad

- EN LA MEDIDA PERMITIDA POR LA LEGISLACIÓN VIGENTE, BAJO NINGUNA CIRCUNSTANCIA TELENNAV O SUS LICENCIATARIOS Y PROVEEDORES SERÁN RESPONSABLES, NI ANTE USTED NI

ANTE TERCEROS, POR CUALQUIER DAÑO INDIRECTO, INCIDENTAL, RESULTANTE, ESPECIAL O EJEMPLAR (INCLUYENDO EN CADA CASO, PERO SIN LIMITARSE A, LOS DAÑOS RELACIONADOS CON LA INCAPACIDAD DE USAR EL EQUIPO O DE ACCEDER A LOS DATOS, LA PÉRDIDA DE LOS DATOS, LA PÉRDIDA DE OPORTUNIDADES DE NEGOCIOS, LA PÉRDIDA DE GANANCIAS, LA INTERRUPCIÓN DE NEGOCIOS O CUALQUIER OTRA SITUACIÓN DE ÍNDOLE SIMILAR) COMO CONSECUENCIA DEL USO O LA INCAPACIDAD DE USO DEL SOFTWARE DE TELENAV, INCLUSO CUANDO TELENAV HAYA SIDO ADVERTIDO DE LA POSIBILIDAD DE TALES DAÑOS. INDEPENDIENTEMENTE DE LOS DAÑOS QUE USTED PUDIERA SUFRIR POR EL MOTIVO O LA RAZÓN QUE SEA (INCLUIDOS, ENTRE OTROS, TODOS LOS DAÑOS MENCIONADOS EN EL PRESENTE DOCUMENTO Y CUALQUIER DAÑO DIRECTO O GENERAL EXPRESADO BAJO CONTRATO O EXTRACONTRACTUALMENTE, INCLUYENDO LA NEGLIGENCIA, O DE CUALQUIER OTRO FORMA), LA RESPONSABILIDAD TOTAL DE TELENAV Y DE TODOS LOS PROVEEDORES DE TELENAV SE LIMITARÁ AL MONTO QUE USTED HAYA PAGADO POR EL SOFTWARE DE TELENAV. ALGUNOS ESTADOS O JURISDICCIONES NO PERMITEN LA EXCLUSIÓN O LIMITACIÓN DE LOS DAÑOS INCIDENTALES O RESULTANTES, DE MODO QUE LAS LIMITACIONES O EXCLUSIONES ANTES MENCIONADAS PUEDEN NO TENER EFECTO EN SU CASO PARTICULAR.

6. Arbitraje y legislación aplicable

- Usted acepta que cualquier disputa, reclamo o controversia que pudiera surgir de, o relacionarse con, este Acuerdo o con el software de TeleNav, será resuelta mediante el recurso de arbitraje independiente ejercido por un árbitro neutral de la Asociación Americana de Arbitraje en el Condado de Santa Clara, California. El árbitro aplicará las Reglas de Arbitraje Comercial de la Asociación Americana de Arbitraje y se podrá registrar el laudo arbitral ante cualquier tribunal competente. Nótese que en un procedimiento de arbitraje no hay ni juez ni jurado y que la decisión del árbitro reviste carácter vinculante para ambas partes. Usted expresamente acepta renunciar a su derecho de tener un juicio por jurado. El presente Acuerdo y su ejecución serán regidos por, e interpretados de acuerdo con, las leyes del Estado de California, sin que proceda la aplicación de lo dispuesto en ellas en materia de conflicto de derecho. En la medida que sea necesario ampliar el procedimiento judicial con respecto al arbitraje vinculante, tanto TeleNav como usted están de acuerdo en someterse a la jurisdicción exclusiva de los tribunales del Condado de Santa Clara, California. En este caso la Convención de las Naciones Unidas sobre los Contratos Compraventa Internacional de Mercaderías no tendrá efecto.

7. Cesión

- Usted no puede revender, ceder, ni transferir este Acuerdo, o cualquiera de sus derechos y obligaciones relacionadas con el software de TelenNav de forma parcial; tales acciones podrán llevarse a cabo únicamente en su totalidad mediante la transferencia permanente del

Apéndices

software de TeleNav y siempre que el nuevo usuario del software de TeleNav expresamente acepte los términos y condiciones de este Acuerdo. Cualquier venta, cesión o transferencia de ese tipo que no esté expresamente permitida según este párrafo tendrá como consecuencia la anulación inmediata de este Acuerdo, sin que medie responsabilidad alguna por parte de TeleNav, en tal caso usted y todas las otras partes suspenderán de inmediato y por completo todo uso del software de TeleNav. Independientemente de lo antes mencionado, TeleNav puede ceder este Acuerdo a cualquier otra parte, en cualquier momento y sin aviso, siempre y cuando el cesionario esté dispuesto a sujetarse a este Acuerdo.

8. Disposiciones varias

8,1

El presente Acuerdo constituye la totalidad del acuerdo entre TeleNav y usted con respecto al objeto del presente documento.

8,2

Con salvedad de las licencias limitadas otorgadas expresamente mediante este Acuerdo, TeleNav retiene todos los derechos, la titularidad y el interés en y del software de TeleNav, incluidos, entre otros, todos los derechos de propiedad intelectual relacionados. Ninguna licencia ni cualquier otro derecho que no haya sido expresamente otorgado mediante este Acuerdo tiene como finalidad, o será, otorgado o concedido por implicación, estatuto, incentivo o por la aplicación de

la teoría de actos propios o de otra manera, y TeleNav y sus proveedores y licenciarios conservarán, en este mismo acto, todos sus derechos respectivos, a excepción de las licencias otorgadas explícitamente mediante este Acuerdo.

8,3

Al hacer uso del software de TeleNav, usted acepta recibir de manera electrónica todos los comunicados de TeleNav, incluidos avisos, acuerdos, divulgaciones impuestas por la ley o cualquier otra información (en lo sucesivo denominada de forma colectiva como "Avisos") relacionada con el software de TeleNav. TeleNav puede suministrar tales Avisos publicándolos en el sitio web de TeleNav o descargándolos directamente en su dispositivo inalámbrico. Si desea retirar su consentimiento para recibir Avisos de manera electrónica, deberá suspender el uso del software de TeleNav.

8,4

La omisión por parte de TeleNav o de usted para exigir el cumplimiento de cualquier cláusula no afectará el derecho de dicha parte a exigir el cumplimiento de la misma en cualquier momento posterior y la renuncia a invocar violación o incumplimiento de este Acuerdo tampoco constituirá una renuncia a ninguna violación o incumplimiento subsiguiente, ni una renuncia a la cláusula en sí.

8,5

Si alguna cláusula aquí descrita se considera improcedente, dicha cláusula será modificada para reflejar la intención de las partes, pero las cláusulas restantes de este Acuerdo seguirán en plena vigencia y efecto.

8,6

Los encabezados de este Acuerdo tienen como fin exclusivo servir de referencia, de modo que no serán considerados como parte del mismo y no serán citados como parte de la estructura o interpretación de este Acuerdo. Tal como se usan en este Acuerdo, las expresiones "incluido" e "incluyendo", así como cualquier otra variante de estas, no serán interpretadas como términos limitantes; sin embargo, dicha interpretación será válida siempre que estén seguidas por la frase "entre otros/otras".

9. Términos y condiciones de otros proveedores

- El Software de Telenav usa mapas y otros datos licenciados a Telenav por proveedores terceros para su beneficio y el beneficio de otros usuarios finales. Este Acuerdo incluye los términos y condiciones de usuario final aplicables a dichas compañías (incluidas al final de este Acuerdo) y, por lo tanto, el uso del Software de Telenav por parte de usted también está sujeto a tales términos. Usted acepta los siguientes términos y condiciones adicionales, los cuales son aplicables a los licenciatarios de los proveedores terceros de TeleNav:

9.1 Términos de usuario final solicitados por HERE North America LLC

Los datos (en lo sucesivo, los "Datos") son suministrados exclusivamente para su uso personal e interno y no para la venta. Los mismos se encuentran protegidos por derechos de autor y se rigen con los siguientes términos y condiciones, los cuales usted, por un lado, y Telenav (en lo sucesivo, "Telenav") y sus licenciatarios (incluyendo sus licenciatarios y proveedores), por el otro, aceptan por medio del presente documento.

© 2013 HERE. Todos los derechos reservados.

Los Datos correspondientes a Canadá incluyen información tomada con el permiso de las autoridades canadienses, incluyendo a: © Su Majestad la Reina por derecho de Canadá, © la Impresora de la Reina para Ontario, © la oficina de Correos de Canadá, GeoBase® © y el Departamento de Recursos Naturales de Canadá.

HERE posee una licencia no exclusiva del United States Postal Service® para publicar y vender información con códigos ZIP+4®.

©United States Postal Service® 2014. El United States Postal Service® no establece, controla ni aprueba los precios. Las siguientes marcas comerciales y registros son propiedad del Servicio Postal de Estados Unidos de América (USPS, United States Postal Service), USPS y ZIP+4.

Los Datos para México incluyen datos provenientes del Instituto Nacional de Estadística y Geografía.

9.2 Términos de usuario final solicitados por NAV2 Co., Ltd (Shanghai)

Los datos (en lo sucesivo, los "Datos") son suministrados exclusivamente para su uso personal e interno y no para la venta. Los mismos se encuentran protegidos por derechos de autor y se rigen con los siguientes términos y condiciones, los cuales usted, por un lado, y NAV2 Co., Ltd (Shanghai) (en lo sucesivo, "NAV2") y sus licenciatarios (incluyendo sus licenciatarios y proveedores), por el otro, aceptan por medio del presente documento. 20xx. Todos los derechos reservados.

Apéndices

Términos y Condiciones

Usos permitidos. Usted acepta estos Datos junto con el software de TeleNav exclusivamente con fines personales, de negocio o internos, para todos los cuales usted está autorizado por licencia y no como sistema de tiempo compartido, servicio de procesamiento de datos u otros fines similares. Por consiguiente, y siempre sujeto a las restricciones que aparecen en los párrafos siguientes, usted acepta no reproducir, copiar, modificar, descompilar, desensamblar, crear cualquier obra derivada ni aplicar ingeniería inversa a ninguna parte de los Datos, como así también a no transferir o distribuir los mismos de ninguna forma y por ningún motivo, excepto en lo medida permitida por la legislación obligatoria en vigencia.

Restricciones A menos que usted haya obtenido una autorización específica de TeleNav para realizar tales acciones, y sin que medie limitación alguna para lo expresado en el párrafo anterior, usted no puede usar estos Datos (a) con ningún producto, sistema o aplicación instalada, o de cualquier otra forma vinculada a o en comunicación con vehículos, aplicaciones capaces de proveer información para la navegación vehicular, posicionamiento, despacho, sistemas de guiado en tiempo real, gestión de flotas o cualquier otra aplicación similar; o (b) con o en comunicación con cualquier dispositivo de posicionamiento o con cualquier dispositivo móvil o informático conectado de manera inalámbrica o electrónica, incluidos, entre otros, teléfonos celulares, palmtops, equipos de mano, localizadores y asistentes personales digitales (PDA).

Advertencia. Los Datos pueden contener información imprecisa e incompleta debido al paso del tiempo, las circunstancias fortuitas, la fuente consultada y la naturaleza de la recolección exhaustiva de datos geográfico; cualquiera de estas causas puede conducir a la obtención de resultados incorrectos.

Sin garantía. Estos Datos le fueron suministrados "como están," y usted acepta usarlos bajo su propia cuenta y riesgo. Telenav y sus licenciatarios (incluyendo sus licenciatarios y proveedores) no dan garantías, representación o garantía de ningún tipo, expresa o implícita, que surja por ley o no, incluyendo, pero sin limitarse a, garantías sobre el contenido, calidad, precisión, integridad, efectividad, confiabilidad, adecuación para un fin particular, utilidad, uso o sobre los resultados a obtener de estos Datos ni tampoco garantizan que los Datos o el servidor se mantendrá ininterrumpido o libre de errores.

Exclusión de responsabilidad sobre las garantías: TELENAV Y SUS LICENCIATARIOS (INCLUYENDO SUS LICENCIATARIOS Y PROVEEDORES) RECHAZAN CUALQUIER GARANTÍA, EXPRESA O IMPLÍCITA, DE CALIDAD, RENDIMIENTO, COMERCIABILIDAD Y ADECUACIÓN PARA UN FIN PARTICULAR O INCUMPLIMIENTO. Algunos estados, territorios y países no permiten ciertas exclusiones de garantía, por lo tanto, en este sentido, la exclusión anterior puede no tener efecto en su caso particular.

Exclusión de responsabilidad: TELENAV Y SUS LICENCIATARIOS (INCLUIDOS SUS LICENCIATARIOS Y PROVEEDORES) NO SERÁN RESPONSABLES ANTE USTED RESPECTO A: CUALQUIER QUEJA, DEMANDA O ACCIÓN, SIN IMPORTAR LA NATURALEZA DE LA QUEJA, DEMANDA O ACCIÓN QUE DENUNCIE CUALQUIER PÉRDIDA, LESIÓN O DAÑO, DIRECTO O

Apéndices

INDIRECTO, PRODUCTO DEL USO O POSESIÓN DE LA INFORMACIÓN; O DE CUALQUIER PÉRDIDA DE GANANCIAS, INGRESOS, CONTRATOS O AHORROS, O CUALQUIER OTRO DAÑO DIRECTO, INDIRECTO, INCIDENTAL ESPECIAL O RESULTANTE QUE SURJA DEL USO O DE LA INCAPACIDAD DE USO DE ESTA INFORMACIÓN, CUALQUIER DEFECTO EN LA INFORMACIÓN O LA VIOLACIÓN DE ESTOS TÉRMINOS Y CONDICIONES, YA SEA QUE DICHA VIOLACIÓN ESTÉ EXPRESADA BAJO CONTRATO O EXTRA CONTRACTUALMENTE O ESTÉ BASADA EN UNA GARANTÍA, INCLUSO CUANDO TELENAV O SUS LICENCIATARIOS HAYAN SIDO ADVERTIDOS DE LA POSIBILIDAD DE TALES DAÑOS. Algunos estados, territorios y países no permiten ciertas exclusiones de garantía o daños, por lo tanto, en este sentido, la exclusión anterior puede no tener efecto en su caso particular.

Control de exportación. Usted acepta no exportar desde ningún lugar ninguna parte de los Datos proporcionados o ningún producto del mismo, salvo en cumplimiento con, y con todas las licencias y aprobaciones requeridas por las leyes, reglas y reglamentos de exportación aplicables, que incluyen, entre otras, las leyes, reglas y regulaciones cuya aplicación depende de la Oficina de Control de Activos Extranjeros de los EE. UU., Departamento de Comercio de EE. UU., y de la Oficina de Industria y Seguridad del Departamento de Comercio de EE. UU. En la medida que cualquiera de tales leyes, reglas o reglamentos de exportación prohíban que HERE cumpla alguna de sus obligaciones en virtud del presente documento para entregar o distribuir Datos, dicho incumplimiento será excusado y no constituirá una violación de este Acuerdo.

Integridad del Acuerdo Estos términos y condiciones constituyen el acuerdo total entre TeleNav (y sus licenciatarios, incluidos sus licenciatarios y proveedores) y usted en lo relativo al objeto del acuerdo, y sustituye cualquier o todo acuerdo escrito u oral previamente existente entre nosotros en lo relativo al objeto del mismo.

Legislación aplicable. Los términos y condiciones antes mencionados serán regidos por las leyes del Estado de Illinois [ingrese "Países Bajos" cuando se usen Datos de HERE europeos], sin que proceda la aplicación de lo dispuesto en ellos (i) en materia de conflicto de derecho o (ii) la Convención de las Naciones Unidas sobre los Contratos Compraventa Internacional de Mercaderías, la cual queda explícitamente excluida. Usted acepta someterse a la jurisdicción del Estado de Illinois [ingrese "Los Países Bajos" cuando se usen Datos de HERE europeos] para cualquier o todos los litigios, quejas y acciones jurídicas que surjan o se relacionen con los Datos que se le suministran mediante el presente.

Usuarios finales del gobierno. Si los Datos son adquiridos por o en nombre del gobierno de Estados Unidos de América o cualquier entidad que busca o aplica derechos similares a aquellos habitualmente atribuidos al gobierno de Estado Unidos de América, estos Datos son un "artículo comercial," entendiéndose este término según se define el libro 48 del Código de Regulaciones Federales de Estados Unidos de América (CFR) (Regulación Federal de Adquisiciones ["FAR"] sección 2.101, se licencia según estos Términos de usuario final, y cada copia de Datos entregados o proporcionados se debe rotular o incluir, según lo que corresponda, con el siguiente "Aviso de uso," y se debe tratar de conformidad con dicho aviso:

Apéndices

AVISO DE USO

NOMBRE DEL CONTRATISTA (FABRICANTE/PROVEEDOR): HERE

DIRECCIÓN DEL CONTRATISTA (FABRICANTE/PROVEEDOR): c/o Nokia, 425 West Randolph Street, Chicago, Illinois 60606

Estos Datos son un artículo comercial según se define en la FAR sección 2.101 y están sujetos a estos Términos de usuario final, según los cuales se suministraron estos Datos.

© 1987 – 2014 HERE – Todos los derechos reservados.

Si el funcionario de contratación, agencia de gobierno federal o cualquier otro funcionario federal se niega a usar la leyenda suministrada en el presente documento, el funcionario de contratación, agencia de gobierno federal o funcionario federal debe notificar a HERE antes de buscar derechos adicionales o alternativos en los Datos.

I. Territorio de EE. UU. y Canadá

A. Datos para Estados Unidos de América Los Términos de usuario final para cualquier aplicación que contenga datos para Estados Unidos de América deberán incluir los siguientes avisos:

“HERE posee una licencia no exclusiva del United States Postal Service® para publicar y vender información con códigos ZIP+4.®”

“©United States Postal Service® 20XX. El United States Postal Service® no establece, controla ni aprueba los precios. Las siguientes marcas comerciales y registros son propiedad del Servicio Postal de Estados Unidos de América (USPS, United States Postal Service), USPS, y ZIP+4.”

B. Datos para Canadá Las siguientes cláusulas se aplican para los Datos para el territorio de Canadá, los cuales pueden incluir o reflejar datos de licenciarios terceros (en lo sucesivo, “Datos de terceros”), incluyendo a Su Majestad la Reina por derecho de Canadá (en lo sucesivo, “Su Majestad”), la oficina de Correos de Canadá (en lo sucesivo, “Correo de Canadá”) y el Departamento de Recursos Naturales de Canadá (en lo sucesivo, “NRCan”):

1. Exclusión y limitación: Los clientes aceptan que el uso de Datos de terceros está sujeto a las siguientes cláusulas:

a. Exención de responsabilidad: Los Datos de terceros se otorgan bajo licencia “como están”. Los licenciarios de tales datos, incluyendo a Su Majestad, Correo de Canadá y NRCan, no dan garantías, represen-

tación o garantía en lo relacionado con tales datos, ya sea expresa o implícita, que surja por ley o no, incluyendo, pero sin limitarse a, garantías sobre la efectividad, integridad, precisión o adecuación para un fin particular.

b. Limitación de responsabilidad: Los licenciatarios de Datos de terceros, incluyendo a Su Majestad, Correo de Canadá y NRCan, no serán responsables ante: (i) cualquier queja, demanda o acción jurídica, sin importar la naturaleza de la queja, demanda o acción que denuncie cualquier pérdida, lesión o daño, directo o indirecto, producto del uso o la posesión de tales Datos; ni tampoco serán responsables por (ii) cualquier pérdida de ganancias o contratos, o cualquier otra pérdida resultante, del tipo que sea, producto de cualquier defecto en los Datos.

2. Aviso sobre derechos de autor: en lo relacionado con cada copia de la totalidad o parcialidad de los Datos para el territorio de Canadá, el cliente colocará de manera notoria el siguiente aviso de derecho de autor en al menos uno de los siguientes lugares: (i) la etiqueta de los medios de almacenamiento de la copia; (ii) el embalaje de la copia o (iii) cualquier otro material embalado junto con la copia, como por ejemplo, manuales de usuario o acuerdos de usuario final. “Estos Datos incluyen información tomada con el permiso de las autoridades canadienses, incluyendo a: ©Su Majestad la Reina por derecho de

Canadá, ©la Impresora de la Reina para Ontario, ©la oficina de Correos de Canadá, GeoBase® ©y el Departamento de Recursos Naturales de Canadá. Todos los derechos reservados.”

3. Términos de usuario final: Salvo que las partes acuerden lo contrario, en lo relacionado con la cláusula de cualquier parte de los Datos para usuarios finales del territorio de Canadá que podrían ser autorizados mediante el presente Acuerdo, el cliente suministrará a tales usuarios finales, de manera considerablemente notoria, los términos (establecidos junto con los demás términos de usuario final que deban ser suministrados conforme a lo establecido en este Acuerdo, o caso contrario, suministrados por el Cliente), los cuales deberán incluir las siguientes cláusulas a nombre de los licenciatarios de Datos de terceros, incluyendo a Su Majestad, al Correo de Canadá y al NRCan.

Los Datos pueden incluir o reflejar datos de licenciatarios, incluyendo a Su Majestad la Reina por derecho de Canadá (en lo sucesivo, “Su Majestad”), la oficina de Correos de Canadá (en lo sucesivo, “Correo de Canadá”) y el Departamento de Recursos Naturales de Canadá (en lo sucesivo, “NRCan”). Dichos Datos se otorgan bajo licencia “como están”. Los licenciatarios, incluyendo a Su Majestad, Correo de Canadá y NRCan, no dan garantías, representación o garantía en lo relacionado con tales datos, ya sea expresa o implícita, que surja por ley o no, incluyendo, pero sin limitarse a, garantías sobre la efectividad, integridad, precisión o adecuación para un fin particular. Los licenciatarios

Apéndices

rios, incluyendo a Su Majestad, Correo de Canadá y NRCan, no serán responsables ante cualquier queja, demanda o acción jurídica, sin importar la naturaleza de la queja, demanda o acción que denuncie cualquier pérdida, lesión o daño, directo o indirecto, producto del uso o la posesión de los datos o Datos. Los licenciarios, incluyendo a Su Majestad, Correo de Canadá y NRCan, no serán responsables ante cualquier pérdida de ganancias o contratos, o cualquier otra pérdida resultante, del tipo que sea, producto de cualquier defecto en los datos o Datos.

Los usuarios finales indemnizarán y eximirán a los licenciarios, incluyendo a Su Majestad, Correo de Canadá y NRCan, así como a sus funcionarios, empleados y agentes, de toda responsabilidad de y contra cualquier queja, demanda o acción jurídica, sin importar la naturaleza de la queja, demanda o acción, que denuncie pérdidas, costos, gastos, daños o lesiones (incluyendo las lesiones que provoquen la muerte) producto del uso o la posesión de datos o Datos.

4. Cláusulas adicionales: Los términos establecidos en esta Sección se agregan a todos los derechos y obligaciones que las partes contraen mediante este Acuerdo. En caso de que alguna de las cláusulas de esta Sección sea incompatible o incoherente respecto de cualquier otra cláusula de este Acuerdo, las cláusulas de esta Sección prevalecerán sobre las antes mencionadas.

II. México. Las cláusulas se aplican para los Datos para México, los cuales incluyen ciertos datos provenientes del Instituto Nacional de Estadística y Geografía (en lo sucesivo, "INEGI"):

A. Cualquiera y toda copia de los Datos o el embalaje que contenga Datos para México deberá incluir el siguiente aviso: "Fuente: INEGI (Instituto Nacional de Estadística y Geografía)."

III. Territorio de América Latina

A. Avisos de terceros. Cualquiera y toda copia de los Datos o el embalaje referente a la misma deberá incluir los Avisos de terceros que figuran más abajo y deberá usarse según lo descrito a continuación en lo relacionado con el territorio (o parte del mismo), lo cual está incluido en tal copia:

Territorio Aviso

Argentina IGN "INSTITUTO GEOGRÁFICO NACIONAL ARGENTINO"

Ecuador "INSTITUTO GEOGRÁFICO MILITAR DEL ECUADOR AUTORIZACIÓN N° IGM-2011-01- PCO-01 DEL 25 DE ENERO DE 2011"
"fuente: © IGN 2009 - BD TOPO ®"

Guadalupe,
Guayana
Francesa
y
Martínica,
México

"Fuente: INEGI (Instituto Nacional de Estadística y Geografía)"

IV. Territorio de Oriente Medio

A. Avisos de terceros. Cualquiera y toda copia de los Datos o el embalaje referente a la misma deberá incluir los Avisos de terceros que figuran más abajo y deberá usarse según lo descrito a continuación en lo relacionado con el territorio (o parte del mismo), lo cual está incluido en tal copia:

País Aviso

Jordania “© Real Centro Geográfico de Jordania”. El antes mencionado requisito de aviso para los Datos para Jordania constituye un término fundamental de este Acuerdo. Si el cliente o cualquiera de sus sublicenciarios autorizados, sea quien fuera, no cumple tal requisito, HERE tendrá el derecho de dar por finalizada la licencia del cliente en lo referente a los Datos para Jordania.

B. Datos para Jordania. El cliente o cualquiera de sus sublicenciarios autorizados, sea quien fuera, no podrán licenciar, o de otra manera, distribuir la base de datos de HERE en el país de Jordania (en lo sucesivo, “Datos para Jordania”) para su uso en Aplicaciones de negocios a (i) entidades no jordanas que pretendan usar los Datos para Jordania únicamente en Jordania o (ii) clientes con domicilio en Jordania. Además, el cliente, sus sublicenciarios autorizados, sea quien fuere, y los usuarios finales no podrán usar los Datos para Jordania en Aplicaciones de negocios cuando mencionada parte sea (i) una entidad no jornada que usa los Datos para Jordania únicamente en Jordania o (ii) un cliente con domicilio en Jordania. En virtud de lo precedente, el término “Aplicaciones de negocios”

se entenderá como aplicaciones de geomarketing, aplicaciones SIG, aplicaciones móviles de gestión de activos de negocios, aplicaciones para centros de atención al cliente, aplicaciones telemáticas, aplicaciones de Internet para organizaciones públicas o aplicaciones para proveer servicios de geocodificación.

V. Territorio europeo

A. Uso de códigos de tránsito específicos para Europa

1. Restricciones generales aplicables a los códigos de tránsito. El cliente reconoce y acepta que en determinados países del territorio europeo, el cliente necesitará obtener derechos directamente de proveedores terceros de códigos para la tecnología RDS-TMC a fin de recibir y usar los códigos de tránsito en los Datos y para suministrar transacciones de usuario final de cualquier manera derivadas de o basadas en tales códigos de tránsito. Para tales países, HERE suministrará los Datos que incorporen los códigos de tránsito a los clientes solo después de haber recibido la certificación que de fe de haber obtenido tales derechos por parte del cliente.

2. Exhibición de las leyendas de los derechos de terceros para Bélgica. El cliente deberá, para cada transacción que use códigos de tránsito para Bélgica, suministrar el siguiente aviso de usuario final: “Los códigos de tránsito para Bélgica están suministrados por el Ministerie van de Vlaamse Gemeenschap y por el Ministère de l'Équipement et des Transports.”

Apéndices

B. Mapas impresos. En lo relacionado con cualquier licencia otorgada al cliente en lo referido a la fabricación, venta y distribución de mapas impresos (es decir, un mapa impreso sobre una hoja de papel o sobre un medio similar al papel): (a) tal licencia en lo relacionado con los Datos para el territorio de Gran Bretaña está sujeto a la aceptación y cumplimiento por parte del cliente de un acuerdo independiente por escrito con la agencia Ordnance Survey (en lo sucesivo, "OS") para crear y vender mapas impresos, al pago por parte del cliente a OS de cualquier y toda regalía aplicable en concepto de mapas impresos, y al cumplimiento por parte del cliente de los avisos de derechos de autor de OS; (b) tal licencia de venta, o de otra manera, distribución onerosa en lo relacionado con los Datos para el territorio de la República Checa está sujeta a la obtención previa por parte del cliente del consentimiento por escrito de Kartografie a.s.; (c) tal licencia para vender y distribuir en lo relacionado con los Datos para el territorio de Suiza está sujeta a la obtención por parte del cliente del permiso de Bundesamt für Landestopografie de Suiza; (d) el cliente no podrá usar los Datos para el territorio de Francia para crear mapas impresos con una escala entre 1:5.000 y 1:250.000; y (e) el cliente no podrá usar ningún Dato para crear, vender o distribuir mapas impresos que sean iguales, o sustancialmente similares, en lo relacionado con el contenido de datos y el uso específico de colores, símbolos y escala a los mapas impresos publicados por las agencias nacionales europeas de confección de mapas, incluyendo pero sin limitarse a, Landervermessungämter de Alemania, Topografische Diens de los Países Bajos, Nationaal

Geografisch Instituut de Bélgica, Bundesamt für Landestopografie de Suiza, Bundesamt für Eich- und Vermessungswesen de Austria y el Centro Nacional de Estudios Topográficos de Suiza.

C. Cumplimiento de los requisitos de OS Sin que medie limitación alguna con la Sección IV(B) arriba establecida, en lo relacionado con los Datos para el territorio de Gran Bretaña, el cliente acuerda y acepta que OS puede ejecutar una acción directa contra el cliente para hacer cumplir el aviso de derecho de autor de OS (consulte la Sección IV(D) más abajo) y los requisitos para los mapas impresos (consulte la Sección IV(B) arriba establecida) presentes en este Acuerdo.

D. Avisos de terceros. Cualquiera y toda copia de los Datos o el embalaje referente a la misma deberá incluir los Avisos de terceros que figuran más abajo y deberá usarse según lo descrito a continuación en lo relacionado con el territorio (o parte del mismo), lo cual está incluido en tal copia:

Países	Aviso
Austria	"© Bundesamt für Eich- und Vermessungswesen"
Croacia Chipre, Estonia, Letonia, Lituania, Moldovia, Polonia, Eslovenia o Ucrania	"© EuroGeographics"
Francia	"fuente: © IGN 2009 – BD TOPO ®"

Apéndices

Alemania	“Die Grundlagendaten wurden mit Genehmigung der zuständigen Behörden entnommen”	Suecia	“Basado en los datos electrónicos del © Centro Nacional de Estudios Topográficos de Suiza.”
Gran Bretaña	“Contiene datos de Ordnance Survey © derechos de autor de la Corona y derechos de base de datos 2010; Contiene datos del Correo Real © derechos de autor del Correo Real y derechos de base de datos 2010”	Suiza	“Topografische Grundlage: © Bundesamt für Landestopographie.
Grecia	“Derechos de autor de Geomatics Ltd.”		
Hungría	“Derechos de autor © 2003; Top-Map Ltd.”		
Italia	“La Banca Dati Italiana è stata prodotta usando quale riferimento anche cartografia numerica ed al tratto prodotta e fornita dalla Regione Toscana.”		
Noruega	“Derechos de autor © 2000; Autoridad de Mapas de Noruega”		
Portugal	“Fuente: IgeoE – Portugal”		
España	“Información geográfica propiedad del CNIG”		

E. Distribución respectiva por país. El cliente reconoce que HERE no ha recibido autorizaciones para distribuir datos de mapas para los siguientes países: Albania, Bielorrusia, Kirguistán, Moldovia y la República de Uzbekistán. HERE puede actualizar esta lista ocasionalmente. La derechos de licencia otorgados al cliente mediante este término de licencia en lo relacionado con los Datos para los mencionados países dependen del cumplimiento por parte del cliente de todas la leyes y reglamentos aplicables, incluyendo, pero sin limitarse a, cualquier licencia solicitada o las autorizaciones para distribuir la Aplicación que incorpore tales Datos para los países antes mencionados.

VI. Territorio de Australia

A. Avisos de terceros. Cualquiera y toda copia de los Datos o el embalaje referente a la misma deberá incluir los Avisos de terceros que figuran más abajo y deberá usarse según lo descrito a continuación en lo relacionado con el territorio (o parte del mismo), lo cual está incluido en tal copia:

Derechos de autor. Basado en los datos suministrados bajo licencia por PSMA Australia Limited (www.pasma.com.au).

Apéndices

El producto usa datos, los cuales son marca registrada de Telstra Corporation Limited ©20XX, GM Holden Limited, Intelematics Australia Pty Ltd y Continental Pty Ltd.

B. Avisos de terceros para Australia. Además de lo precedente, los términos de usuario final para cualquier Aplicación que contenga códigos de tránsito que usen tecnología RDS-TMC para Australia deberán también incluir el siguiente aviso: "Este producto usa códigos de ubicación de tránsito propiedad de Telstra Corporation Limited y de sus licenciatarios © 20XX."

Revelación de telemática del operador de la red del vehículo AT&T

EN ESTA SECCIÓN, USUARIO FINAL SIGNIFICA USTED Y SUS HEREDEROS, ALBACEAS, REPRESENTANTES PERSONALES LEGALES Y CESIONARIOS AUTORIZADOS. EN VIRTUD DE LOS PROPÓSITOS DE ESTA SECCIÓN, "OPERADOR DE SERVICIO INALÁMBRICO SUBYACENTE" INCLUYE A SUS AFILIADOS Y CONTRATISTAS, ADEMÁS DE SUS RESPECTIVOS FUNCIONARIOS, DIRECTORES, EMPLEADOS, SUCESORES Y CESIONARIOS. EL USUARIO FINAL NO GUARDA NINGUNA RELACIÓN CONTRACTUAL CON EL OPERADOR DE SERVICIOS INALÁMBRICOS SUBYACENTE NI SE CONSIDERA UN BENEFICIARIO EXTERNO DE NINGÚN ACUERDO ENTRE FORD Y EL OPERADOR SUBYACENTE. EL USUARIO FINAL COMPRENDE Y ACEPTA QUE EL OPERADOR SUBYACENTE NO TIENE NINGUNA RESPONSABILIDAD LEGAL, EQUITATIVA NI DE OTRO TIPO HACIA EL USUARIO FINAL EN CUALQUIER CIRCUNSTANCIA, INDEPENDIENTEMENTE DEL MODO DE ACCIÓN, YA SEA POR INFRACCIONES DEL CONTRATO, GARANTÍAS, NEGLIGENCIAS, RESPONSABILIDADES ESTRUCTAS POR

AGRAVIOS O DE OTROS TIPOS, LA ACCIÓN COMPENSATORIA EXCLUSIVA DEL USUARIO FINAL PARA LOS RECLAMOS ORIGINADOS DE CUALQUIER MODO EN VIRTUD DE ESTE CONTRATO, POR CUALQUIER CAUSA, INCLUIDOS, ENTRE OTROS, CUALQUIER FALLA O INTERRUPCIÓN DEL SERVICIO PROPORCIONADO A CONTINUACIÓN, ESTARÁ LIMITADA AL PAGO DE DAÑOS POR UN MONTO QUE NO SUPERE EL MONTO QUE PAGÓ EL USUARIO FINAL POR LOS SERVICIOS DURANTE EL PERÍODO DE DOS MESES ANTERIOR A LA FECHA DE LA RECLAMACIÓN.

(ii) EL USUARIO FINAL ACEPTA INDEMNIZAR Y EXIMIR DE TODA RESPONSABILIDAD AL OPERADOR DEL SERVICIO INALÁMBRICO SUBYACENTE Y SUS FUNCIONARIOS, EMPLEADOS Y AGENTES FRENTE A CUALQUIER RECLAMO, INCLUIDOS, ENTRE OTROS, AQUELLOS RELACIONADOS CON INJURIAS, DIFAMACIÓN O CUALQUIER DAÑO A LA PROPIEDAD, DAÑOS PERSONALES O MUERTE QUE SE ORIGINEN DE CUALQUIER MODO, DIRECTA O INDIRECTAMENTE, EN VIRTUD DE ESTE CONTRATO O EL USO, LA AUSENCIA DE USO O LA IMPOSIBILIDAD DE USAR EL DISPOSITIVO, SALVO CUANDO DICHAS RECLAMACIONES SEAN EL RESULTADO DE LA NEGLIGENCIA O MAL COMPORTAMIENTO TOTALES DEL OPERADOR SUBYACENTE. ESTA INDEMNIZACIÓN PERMANECERÁ VIGENTE HASTA LA TERMINACIÓN DEL CONTRATO.

(iii) EL USUARIO FINAL NO TIENE NINGÚN DERECHO DE PROPIEDAD SOBRE NINGÚN NÚMERO ASIGNADO AL DISPOSITIVO.

(iv) EL USUARIO FINAL COMPRENDE QUE NI FORD NI EL OPERADOR SUBYACENTE PUEDEN GARANTIZAR LA SEGURIDAD DE LAS TRANSMISIONES INALÁMBRICAS Y NO SERÁN RESPONSABLES DE NINGUNA FALTA DE SEGURIDAD RELACIONADA CON EL USO DE LOS SERVICIOS.

EL SERVICIO ES PARA EL USO DE [USUARIO FINAL] ÚNICAMENTE Y ESTE NO PODRÁ VENDER EL SERVICIO A UN TERCERO. EL USUARIO FINAL COMPRENDE QUE EL OPERADOR SUBYACENTE NO GARANTIZA QUE NO SE PUEDAN PRODUCIR INTERRUPCIONES EN EL SERVICIO O LA COBERTURA. EL OPERADOR SUBYACENTE NO GARANTIZA QUE LOS USUARIO FINALES PUEDAN SER LOCALIZADOS AL USAR ESTE SERVICIO. EL OPERADOR SUBYACENTE NO OTORGA GARANTÍAS, EXPRESAS NI IMPLÍCITAS, ACERCA DE LA COMERCIABILIDAD O LA APTITUD PARA UN FIN, ADECUACIÓN O DESEMPEÑO PARTICULARES EN RELACIÓN CON NINGÚN BIEN O SERVICIO Y, BAJO NINGUNA CIRCUNSTANCIA, AT&T SERÁ RESPONSABLE, YA SEA O NO DEBIDO A SU PROPIA NEGLIGENCIA, DE NINGÚN (A) ACTO U OMISIÓN DE UN TERCERO; (B) EQUIVOCACIONES, OMISIONES, INTERRUPCIONES, ERRORES, FALLAS DE TRANSMISIÓN, DEMORAS O DEFECTOS EN EL SERVICIO OFRECIDO POR EL OPERADOR SUBYACENTE O A TRAVÉS DE ESTE; (C) DAÑOS O LESIONES RESULTANTES DE SUSPENSIONES O TERMINACIONES EN MANOS DEL OPERADOR SUBYACENTE; O (D) DAÑOS O LESIONES RESULTANTES DE FALLAS O DEMORAS EN LA CONEXIÓN DE UNA LLAMADA A CUALQUIER ENTIDAD, COMO 911 O CUALQUIER OTRO SERVICIO DE EMERGENCIA. EN LA MEDIDA EN QUE LO PERMITA LA LEY, EL USUARIO FINAL INDEMNIZA Y EXIME AL OPERADOR SUBYACENTE DE TODA RESPONSABILIDAD EN RELACIÓN CON

CUALQUIER RECLAMACIÓN DE CUALQUIER PERSONA O ENTIDAD POR DAÑOS DE CUALQUIER NATURALEZA QUE SE ORIGINEN O SE RELACIONEN DE CUALQUIER MODO, YA SEA DIRECTA O INDIRECTAMENTE, CON LOS SERVICIOS PROPORCIONADOS POR EL OPERADOR SUBYACENTE O EL USO QUE LE DÉ CUALQUIER PERSONA A SUS SERVICIOS, INCLUIDAS LAS RECLAMACIONES QUE SURJAN TOTAL O PARCIALMENTE DE LA NEGLIGENCIA PRESUNTA DEL OPERADOR SUBYACENTE.

VII. Territorio de China

Solo para uso personal

Usted acepta usar estos Datos junto con [ingrese el nombre de la aplicación del cliente] exclusivamente con fines personales y no comerciales en virtud de la licencia otorgada, ni tampoco como sistema de tiempo compartido, servicio de procesamiento de datos u otros fines similares. Por consiguiente, y siempre sujeto a las restricciones que aparecen en los párrafos siguientes, usted puede copiar estos Datos únicamente con el fin personal de (i) verlos, y (ii) guardarlos, siempre que no elimine ningún aviso de derecho de autor ahí incorporado y siempre que no modifique los Datos de ningún modo. Usted acepta no reproducir, copiar, modificar, descompilar, desensamblar ni aplicar ingeniería inversa, o realizar tales acciones de cualquier otra manera, a ninguna parte de los Datos, como así también a no transferir o distribuir los mismos de ninguna forma y por ningún motivo, excepto en lo medida permitida por la legislación obligatoria en vigencia.

Apéndices

Restricciones

A menos que usted haya obtenido una autorización específica de NAV2 para realizar tales acciones, y sin que medie limitación alguna para lo expresado en el párrafo anterior, usted no puede (a) usar estos Datos con ningún producto, sistema o aplicación instalada, o de cualquier otra forma vinculada a o en comunicación con vehículos, aplicaciones capaces de proveer información para la navegación vehicular, posicionamiento, despacho, sistemas de guiado en tiempo real, gestión de flotas o cualquier otra aplicación similar; o (b) con o en comunicación con cualquier dispositivo de posicionamiento o con cualquier dispositivo móvil o informático conectado de manera inalámbrica o electrónica, incluyendo, pero sin limitarse a, teléfonos celulares, palmtops, equipos de mano, localizadores, y asistentes personales digitales (PDA, personal digital assistants). Usted acepta dejar de usar estos Datos si no cumple con estos términos y condiciones.

Garantía limitada

NAV2 garantiza que (a) por un período de noventa (90) días a partir de la fecha de recepción, los Datos funcionarán correctamente de acuerdo con la documentación por escrito que los acompaña, y que (b) cualquier servicio de ayuda suministrado por NAV2 estará en sustancial conformidad con la documentación por escrito que NAV2 le suministró y que los ingenieros del servicio de ayuda de NAV2 harán todos los esfuerzos comercialmente razonables para solucionar cualquier problema que pudiera tener.

Derecho de compensación para el cliente

La responsabilidad total de NAV2 y de sus proveedores respecto de su única compensación será, según el criterio exclusivo de NAV2, (a) el reembolso del precio pagado, si así corresponde, o (b) la reparación o remplazo de los Datos que contravengan la Garantía limitada de NAV2, siempre que estos sean devueltos a NAV2 con una copia de la factura. Este Garantía limitada será nula si la falla de los Datos se produce como resultado de un accidente o del uso inadecuado o indebido de los mismos. Los Datos que hayan sido remplazados tendrán una garantía por el tiempo restante correspondiente al período de garantía original o por treinta (30) días, cualquiera que sea el período más prolongado. Ni dichas compensaciones ni ningún servicio de ayuda para el producto ofrecido por NAV2 estarán disponibles sin la prueba de compra correspondiente emitida por una fuente internacional autorizada.

Ninguna otra garantía:

SALVO LA GARANTÍA LIMITADA ARRIBA MENCIONA Y EN LA MEDIDA QUE ASÍ LO PERMITA LA LEGISLACIÓN VIGENTE, NAV2 Y SUS LICENCIATARIOS (INCLUYENDO SUS LICENCIATARIOS O PROVEEDORES) RECHAZAN CUALQUIER GARANTÍA, EXPRESA O IMPLÍCITA, DE CALIDAD, DESEMPEÑO, COMERCIABILIDAD, ADECUACIÓN PARA UN FIN PARTICULAR, PROPIEDAD O INCUMPLIMIENTO. Ciertas exclusiones de garantía pueden no estar permitidas según la legislación vigente, por lo tanto, en este sentido, la exclusión anterior puede no tener efecto en su caso particular.

Limitación de responsabilidad:

EN LO MEDIDA QUE ASÍ LO PERMITA LA LEGISLACIÓN VIGENTE, NAV2 Y SUS LICENCIATARIOS (INCLUYENDO SUS LICENCIATARIOS O PROVEEDORES) NO SERÁN RESPONSABLES ANTE USTED RESPECTO A: CUALQUIER QUEJA, DEMANDA O ACCIÓN, SIN IMPORTAR LA NATURALEZA DE LA QUEJA, DEMANDA O ACCIÓN QUE DENUNCIE CUALQUIER PÉRDIDA, LESIÓN O DAÑO, DIRECTO O INDIRECTO, PRODUCTO DEL USO O POSESIÓN DE LA INFORMACIÓN; O DE CUALQUIER PÉRDIDA DE GANANCIAS, INGRESOS, CONTRATOS O AHORROS, O CUALQUIER OTRO DAÑO DIRECTO, INDIRECTO, INCIDENTAL ESPECIAL O RESULTANTE QUE SURJA DEL USO O DE LA INCAPACIDAD DE USO DE ESTA INFORMACIÓN, CUALQUIER DEFECTO EN LA INFORMACIÓN O LA VIOLACIÓN DE ESTOS TÉRMINOS Y CONDICIONES, YA SEA QUE DICHA VIOLACIÓN ESTÉ EXPRESADA BAJO CONTRATO O EXTRACONTRACTUALMENTE O ESTÉ BASADA EN UNA GARANTÍA, INCLUSO CUANDO NAV2 O SUS LICENCIATARIOS HAYAN SIDO ADVERTIDOS DE LA POSIBILIDAD DE TALES DAÑOS. BAJO NINGUNA CIRCUNSTANCIA LA RESPONSABILIDAD DE NAV2 O LA DE SUS PROVEEDORES SUPERARÁ EL PRECIO PAGADO EN VIRTUD DEL PRESENTE DOCUMENTO. Ciertas exclusiones de responsabilidad pueden no estar permitidas según la legislación vigente, por lo tanto, en este sentido, la exclusión anterior puede no tener efecto en su caso particular.

Control de exportación

Usted acepta no exportar a ninguna parte, ninguna parte de los Datos proporcionados o ningún producto del mismo, salvo en cumplimiento con, y con todas las licencias y aprobaciones requeridas por las leyes, reglas y reglamentos de exportación aplicables.

Protección de la propiedad intelectual

Los Datos son propiedad de NAV2 y de sus proveedores y se encuentran protegidos por derechos de autor y por otras leyes y tratados de propiedad intelectual aplicables. Los Datos se suministran exclusivamente bajo una licencia de uso, no para la venta.

Integridad del Acuerdo

Estos términos y condiciones constituyen el acuerdo total entre NAV2 (y sus licenciarios, incluyendo a sus licenciarios y proveedores) y usted en lo relativo al objeto del acuerdo, y sustituye cualquier o todo acuerdo escrito u oral previamente existente entre nosotros en lo relativo al objeto del mismo.

Legislación aplicable

Los términos y condiciones antes mencionados serán regidos por las leyes de la República Popular de China, sin que proceda la aplicación de lo dispuesto en ellos (i) en materia de conflicto de derecho, o (ii) la Convención de las Naciones Unidas sobre los Contratos Compraventa Internacional de Mercaderías, la cual queda explícitamente excluida. Cualquier disputa que surja de o esté relacionada con los Datos suministrados mediante el presente documento será enviada a la Comisión Internacional de Arbitraje Económico y Comercial de Shanghai para su arbitraje.

Apéndices

Derechos de autor de Gracenote®

Datos relacionados con CD y música de Gracenote, Inc., derechos de autor©

2000-2007 Gracenote. Software de Gracenote, derechos de autor ©
2000-2007 Gracenote. Este producto y servicio puede incluir una o más de las siguientes patentes de EE. UU.: 5,987,525; 6,061,680; 6,154,773; 6,161,132; 6,230,192; 6,230,207; 6,240,459; 6,330,593 y otras patentes emitidas o pendientes de publicación. Algunos servicios suministrados bajo licencia de Open Globe, Inc. para la patente de EE. UU.: 6.304.523.

Gracenote y CDDb son marcas registradas de Gracenote. El logo y el logotipo de Gracenote, y el logotipo "Powered by Gracenote™" son marcas registradas de Gracenote.

Acuerdo de licencia de usuario final para Gracenote® (EULA)

Este dispositivo incluye software de Gracenote, Inc. Empresa con dirección en: 2000 Powell Street Emeryville, California 94608 ("Gracenote").

El software de Gracenote (en lo sucesivo, el "Software de Gracenote") permite que este dispositivo realice identificación de disco y archivos de música y obtenga información relacionada con música, incluyendo información de nombre, artista, canción y álbum (en lo sucesivo, "Datos de Gracenote"), de los servidores en línea (en lo sucesivo, "Servidores de Gracenote") y que el dispositivo ejecute otras funciones. Puede usar los Datos de Gracenote solo por medio de las funciones de usuario final previstas para este dispositivo. Este dispositivo puede incluir contenido perteneciente a los proveedores de Gracenote. Si así es el caso, todas las restricciones establecidas en el presente en lo relativo a los Datos de Gracenote también se deberán aplicar a dicho contenido y los proveedores de dicho

contenido estarán autorizados a recibir todos los beneficios y protecciones aquí establecidos, disponibles para Gracenote. Usted acepta que usará el contenido de Gracenote (en lo sucesivo, "Contenido de Gracenote"), Datos de Gracenote, Software de Gracenote y Servidores de Gracenote solamente para uso personal, y no comercial. Usted acepta que no asignará, copiará, transferirá o transmitirá el Contenido de Gracenote, Software de Gracenote o Datos de Gracenote (excepto en una etiqueta asociada con un archivo de música) a ningún tercero. USTED ACEPTA QUE NO USARÁ O EXPLOTARÁ EL CONTENIDO DE GRACENOTE, DATOS DE GRACENOTE, SOFTWARE DE GRACENOTE O SERVIDORES DE GRACENOTE, DE NINGUNA OTRA MANERA A LA EXPRESAMENTE PERMITIDA POR EL PRESENTE DOCUMENTO.

Usted acepta que sus licencias no exclusivas para usar el Contenido de Gracenote, Datos de Gracenote, Software de Gracenote y Servidores de Gracenote finalizará si viola estas restricciones. Si su licencia finaliza, usted acepta finalizar cualquier y todo uso del Contenido de Gracenote, Datos de Gracenote, Software de Gracenote y Servidores de Gracenote.

Gracenote, a su vez, se reserva todos los derechos de los Datos de Gracenote, Software de Gracenote y Servidores de Gracenote y Contenido de Gracenote, incluyendo todos los derechos de propiedad. Bajo ninguna circunstancia Gracenote será responsable de efectuarle ningún pago por ninguna información que usted entregue, incluyendo el material con derechos de autor o la información de archivos de música. Usted acepta que Gracenote pueda imponer sus respectivos derechos, en forma colectiva o individual, en este acuerdo ante usted, en nombre directo de la compañía.

Apéndices

Gracenote usa un identificador único para rastrear consultas para fines estadísticos. El objetivo de un identificador numérico asignado al azar es permitir que Gracenote cuente las consultas sin saber nada sobre su persona. Para obtener más información relacionada con la Política de Privacidad de Gracenote, consulte la siguiente página web: www.gracenote.com.

SE LE OTORGA LICENCIA DEL SOFTWARE DE GRACENOTE, DE CADA ELEMENTO DE DATOS DE GRACENOTE Y DEL CONTENIDO DE GRACENOTE "COMO ESTÁ". GRACENOTE NO DA NINGUNA REPRESENTACIÓN O GARANTÍA, EXPRESA O IMPLÍCITA, CON RESPECTO A LA PRECISIÓN DE CUALQUIERA DE LOS DATOS DE GRACENOTE DE LOS SERVIDORES DE GRACENOTE O DEL CONTENIDO DE GRACENOTE. GRACENOTE, EN FORMA COLECTIVA E INDIVIDUAL, SE RESERVA EL DERECHO DE ELIMINAR DATOS O CONTENIDO DE LOS SERVIDORES CORRESPONDIENTES A LAS COMPAÑÍAS O, EN EL CASO DE GRACENOTE, DE CAMBIAR LAS CATEGORÍAS DE DATOS POR CUALQUIER MOTIVO QUE GRACENOTE CONSIDERE SUFICIENTE. NO SE OTORGA NINGUNA GARANTÍA DE QUE EL CONTENIDO DE GRACENOTE, EL SOFTWARE DE GRACENOTE O LOS SERVIDORES DE GRACENOTE NO CONTENGAN ERRORES O QUE EL FUNCIONAMIENTO DEL SOFTWARE DE GRACENOTE O DE LOS SERVIDORES DE GRACENOTE SERÁ ININTERRUMPIDO. GRACENOTE NO ESTÁ OBLIGADO A SUMINISTRARLE NINGÚN TIPO DE DATO MEJORADO O ADICIONAL QUE GRACENOTE PUDIERA ELEGIR SUMINISTRAR EN EL FUTURO Y TIENE LA LIBERTAD PARA DESCONTINUAR LOS SERVICIOS EN LÍNEA EN CUALQUIER MOMENTO. GRACENOTE RECHAZA TODA GARANTÍA, EXPRESA O IMPLÍCITA, INCLUYENDO, PERO SIN LIMITARSE A, GARANTÍAS IMPLÍCITAS DE

COMERCIABILIDAD O ADECUACIÓN PARA UN FIN PARTICULAR, TÍTULO E INCUMPLIMIENTO. GRACENOTE TAMPOCO GARANTIZA LOS RESULTADOS QUE SE OBTENDRÁN DEL USO DEL SOFTWARE DE GRACENOTE O DE CUALQUIER SERVIDOR DE GRACENOTE. GRACENOTE NO SERÁ RESPONSABLE DE NINGÚN DAÑO RESULTANTE O INCIDENTAL O DE CUALQUIER PÉRDIDA DE UTILIDAD O GANANCIA POR CUALQUIER OTRO MOTIVO. © Gracenote 2007.

Declaración de radiofrecuencia

FCC ID: ACJ-SYNCG3-L

IC: 216B-SYNCG3-L

Este dispositivo cumple con la Parte 15 de las normas de la Comisión Federal de Comunicaciones (FCC, Federal Communications Commission) y con la norma RSS-210 del Ministerio de Industria de Canadá (IC, Industry Canada). Su funcionamiento está sujeto a estas dos condiciones:

- (1)** este dispositivo no debería causar interferencias nocivas y
- (2)** este dispositivo debe aceptar cualquier interferencia, incluyendo las interferencias que pudieran causar un funcionamiento no deseado.



PELIGRO: Los cambios o las modificaciones que no estén expresamente aprobadas por la parte responsable del cumplimiento podrían invalidar la autoridad del usuario para operar el equipo. El término "IC:" antepuesto al número de certificación de radio, solo significa que se cumplen las especificaciones técnicas del Ministerio de Industria de Canadá.

Apéndices

La antena empleada para este transmisor no debe colocarse ni operarse junto con ninguna otra antena o equipo de transmisión.

Territorio de Taiwán

Nota: Según el enfoque de control de motores de radiación de ondas de radio de potencia baja:

Artículo 12: para modelos de motores de radiación de potencia baja, las empresas, las firmas o los usuarios no deben alterar la frecuencia, aumentar la potencia ni cambiar las características y funciones del diseño original sin autorización.

Artículo 14: el uso de motores de radiofrecuencia de potencia baja no debe afectar la seguridad de la aviación ni interferir con las telecomunicaciones legales. Si se detecta interferencia, inmediatamente se debe detener el uso del dispositivo y solo volver a utilizarlo después de haberse asegurado de que ya no existen interferencias. Para las telecomunicaciones legales y las telecomunicaciones inalámbricas de Telco, el motor de radiofrecuencia de potencia baja debe poder tolerar los límites legales de interferencia de equipos de ondas de radio, científicos, industriales y de telecomunicaciones.

TÉRMINOS Y CONDICIONES DE –SUNA TRAFFIC CHANNEL

Al activar, utilizar o acceder a SUNA Traffic Channel, a SUNA Predictive o a otros contenidos o materiales proporcionados por Intelomatics (en conjunto, **los productos o servicios SUNA**), debe aceptar determinados términos y condiciones. A continuación encontrará un

resumen breve de los términos y condiciones que se aplican en su caso. Para consultar todos los términos y condiciones que son relevantes para el uso que usted va a realizar de los productos o servicios SUNA, visite:

Sitio web
www.sunattraffic.com.au/termsandconditions/

1. Aceptación

Al utilizar los productos o servicios SUNA, se considerará que ha aceptado y que se ha comprometido a atenerse a los términos y condiciones que se detallan en su totalidad en:

Sitio web
www.sunattraffic.com.au/termsandconditions/

2. Propiedad intelectual

Los productos o servicios SUNA son exclusivamente para su uso personal. No puede grabar ni retransmitir el contenido, ni utilizarlo en combinación con ningún otro dispositivo o servicio de guía de ruta ni de información de tráfico que no haya sido previamente aprobado por Intelomatics. No se le otorga ningún derecho de titularidad sobre ninguno de los derechos de propiedad intelectual (incluidos los derechos de autor) de los datos que se utilizan para proporcionar los productos o servicios SUNA.

3. Uso apropiado

Los productos o servicios SUNA están diseñados para funcionar como instrumento de ayuda para la planificación de viajes y para el control personal y no siempre proporcionan información completa ni precisa. Es posible que, en ocasiones, observe un retraso adicional

como consecuencia del uso de los productos o servicios SUNA. Reconoce que no están destinados ni son adecuados para el uso en aplicaciones donde la hora de llegada o las indicaciones de conducción puedan afectar a la seguridad de otras personas o a la suya.

4. Uso de productos o servicios SUNA durante la conducción

Usted y el resto de los conductores autorizados del vehículo en el que están disponibles, instalados y activos los productos o servicios SUNA serán responsables, en todo momento, de respetar la legislación aplicable y los códigos de conducción segura. En concreto, acepta utilizar de forma activa los productos o servicios SUNA únicamente cuando el vehículo esté completamente detenido y sea seguro hacerlo.

5. Continuidad del servicio y recepción de SUNA Traffic Channel

Utilizaremos medidas razonables para ofrecer SUNA Traffic Channel las 24 horas al día, los 365 días al año. Es posible que, en ocasiones, SUNA Traffic Channel no esté disponible por motivos técnicos o por mantenimiento programado. Intentaremos realizar las labores de mantenimiento cuando el tráfico sea escaso. Nos reservamos el derecho a retirar los productos o servicios SUNA en cualquier momento.

Además, no podemos garantizar la recepción continua de la señal RDS-TMC de SUNA Traffic Channel en todos los lugares.

6. Limitación de responsabilidad

Ni Intelomatics (ni sus proveedores ni el fabricante de su dispositivo [los **"proveedores"**]) serán responsables ante usted ni ante ningún tercero por ningún tipo de daño, ya sea directo, indirecto, accidental, consecuente o derivado del

uso o de la imposibilidad de uso de los productos o servicios SUNA, incluso cuando Intelomatics o un proveedor hayan sido informados sobre la posibilidad de que se produzcan tales daños. Usted acepta que ni Intelomatics ni ningún proveedor asegura ni ofrece garantía de ningún tipo relacionada con la disponibilidad, la exactitud o la integridad de los productos o servicios SUNA y, hasta donde lo permite la ley, Intelomatics y todos los proveedores excluyen cualquier garantía que pudiera estar implícita de otra forma por legislación estatal o federal en relación con los productos o servicios SUNA.

7. Tenga en cuenta

Este manual se ha elaborado con máximo cuidado. Ante el constante desarrollo de nuestros productos, puede que haya información que no esté completamente actualizada. La información recogida en este documento está sujeta a cambios sin previo aviso.

DECLARACIÓN DE CONFORMIDAD

Las estaciones de radiocomunicación que corresponden al equipo de radiación restringida funcionan en segundo plano. Esto significa que no brindan protección contra interferencias dañinas de otras estaciones de radiocomunicación y es posible que no generen interferencias a otros sistemas que funcionan en primer plano. Los siguientes dispositivos, que se activan por radiofrecuencia, cumplen con todos los criterios de uso y aprobación, y fueron autorizados por la CNC (Comisión Nacional de Comunicaciones) para funcionar en su vehículo. Los números de aprobación de la CNC corresponden al número de secuencia que se encuentra en la etiqueta de identificación del dispositivo

Apéndices

aprobado. Este equipo funciona en segundo plano, no puede brindar protección contra interferencias dañinas de estaciones del mismo tipo y es posible que no genere interferencias a otros sistemas que funcionan en primer plano.

Sistema de control de presión de los neumáticos



E230121

SYNC



E248923

SYNC 3



E248349

Llave pasiva



E248347

Módulo del vehículo sin llave



E248348

Mapa de navegación

El mapa del sistema de navegación satelital del vehículo cumple con la cartografía oficial determinada por el Poder ejecutivo nacional del Instituto geográfico nacional conforme a la Ley 22963 y es aprobado por los registros GG15 2095/5.

Apéndices

Representación completa del territorio nacional argentino



E247897

Fuente del mapa: Instituto Geográfico Nacional.

Índice alfabético

4	
4WD	
Véase: Tracción en las cuatro ruedas.....	152
A	
A/C	
Véase: Climatización.....	106
ABS	
Véase: Frenos.....	158
Accesorios	
Véase: Recomendación de las piezas de repuesto.....	13
ACC	
Véase: Uso del control de velocidad adaptativo.....	174
Acerca de este manual.....	7
Activación y desactivación del airbag del acompañante.....	28
Activación del airbag del pasajero.....	29
Colocación del interruptor de desactivación del airbag del acompañante.....	28
Desactivación del airbag del pasajero.....	29
Airbag del acompañante.....	28
Airbag del conductor.....	27
Airbag de rodilla del conductor.....	30
Airbags de cortina lateral.....	30
Airbags laterales.....	29
Aire acondicionado	
Véase: Climatización.....	106
Ajuste de la altura de los cinturones de seguridad.....	25
Ajuste del volante de dirección.....	50
Alarma	
Véase: Alarma antirrobo.....	47
Alarma antirrobo.....	47
Activación de la alarma.....	49
Desactivación de la alarma.....	49
Disparo de la alarma.....	48
Protección total y parcial.....	48
Sistema de alarma.....	47
Alerta al conductor.....	186
PRINCIPIO DE FUNCIONAMIENTO.....	186
UTILIZACIÓN DE ALERTA PARA EL CONDUCTOR.....	187
Alzacristales eléctricos.....	62
Apertura y cierre automáticos de la ventanilla del lado del conductor.....	63
Apertura y cierre automáticos de otras ventanillas.....	63
Función de rebote.....	64
Interruptor de seguridad de las ventanillas traseras.....	64
Interruptores de la puerta del conductor (cabina simple).....	63
Interruptores de la puerta del conductor (doble cabina).....	62
Interruptores de la puerta de los acompañantes delantero y traseros.....	63
Modo de seguridad.....	64
Restablecimiento de la memoria de las ventanillas eléctricas: vehículos con descenso y ascenso de un sólo toque únicamente del lado del conductor.....	64
Apéndices.....	422
Apertura y cierre del capó.....	233
Apertura del capó.....	233
Cierre del capó.....	233
Apertura y cierre globales.....	65
Apertura de las ventanillas.....	65
Cierre de las ventanillas.....	65
Aplicaciones.....	391
.....	391
Apoyabrazos del asiento trasero.....	125
Apoyacabeza	
Véase: Apoyacabezas.....	114
Apoyacabezas.....	114
Ajuste de los apoyacabezas.....	115
Desmontaje de los apoyacabezas.....	115
Arandelas	
Véase: Limpiaparabrisas y lavaparabrisas.....	53
Arranque con cables de emergencia.....	212
Arranque con cables pasacorriente.....	213
Conexión de los cables de emergencia.....	212
Preparación del vehículo.....	212
Retiro de los cables pasacorriente.....	213
Arranque de un motor Diesel.....	129
El motor no arranca.....	129
Motor frío o caliente.....	129

Índice alfabético

Arranque de un motor Nafta.....	128
El motor no arranca.....	129
Motor ahogado con combustible.....	128
Motor frío o caliente.....	128
Velocidad de marcha lenta después del arranque.....	129
Arranque sin llave.....	127
Modos de encendido.....	127
Arranque y parada del motor.....	126
Información general.....	126
Asientos.....	114
Asientos calefaccionados.....	121
Asientos de ajuste eléctrico.....	118
Ajuste de la altura del asiento del conductor.....	119
Ajuste de inclinación.....	119
Avance y retroceso del asiento.....	118
Inclinación del asiento.....	119
Asientos de ajuste manual.....	116
Ajuste de la altura del asiento del conductor.....	117
Ajuste de inclinación.....	118
Avance y retroceso del asiento.....	116
Cómo ajustar el soporte lumbar.....	117
Asientos traseros.....	119
Abatimiento del asiento.....	120
Abatimiento del respaldo.....	120
Rebatimiento del asiento.....	120
Rebatimiento del respaldo.....	120
Asistencia de arranque en pendientes.....	160
Activación y desactivación del sistema.....	161
Activar y desactivar el sistema.....	160
Uso del sistema de arranque asistido en pendientes.....	160
Asistencia de estacionamiento delantero.....	168
Indicador de distancia de obstáculos.....	169
Asistencia de estacionamiento trasera.....	167
Indicador de distancia de obstáculos.....	168
Asistente precolisión.....	195
Utilización del sistema de asistencia de precolisión.....	196
Ayuda de estacionamiento.....	167
Funcionamiento.....	167
Ayudas a la conducción.....	182

B

Bajo el capó - Vista de conjunto - 2.0L Diesel.....	234
Bajo el capó - Vista de conjunto - 2.2L Diesel.....	235
Bajo el capó - Vista de conjunto - 2.5L.....	236
Bajo el capó - Vista de conjunto - 3.2L Diesel.....	237
Bajo nivel de combustible.....	133
Característica de protección contra el agotamiento de combustible.....	133
Carga de un recipiente de combustible portátil.....	134
Batería	
Véase: Cambio de la batería de 12 V.....	245
Bloqueo del diferencial electrónico.....	157
Bloqueo del volante de dirección.....	127
Desbloqueo del volante de dirección.....	128
Bloqueo y desbloqueo.....	43
Apertura y cierre de las puertas desde el interior.....	44
Apertura y cierre de las puertas individualmente con la llave.....	44
Configuración de bloqueo automático.....	46
Desbloqueo de las puertas.....	45
Trabar y destrabar las puertas con llave.....	43
Borrado de toda la información de MyKey.....	39

C

Cadenas para nieve	
Véase: Uso de cadenas para nieve.....	266
Caja de cambios automática.....	146
Aprendizaje adaptable de transmisión automática.....	151
Palanca de liberación para la posición de estacionamiento de emergencia.....	150
Posiciones de la palanca de cambios: 6 velocidades.....	147
Selección progresiva de rango: 10 velocidades únicamente.....	149
Si el vehículo queda atascado en barro o nieve.....	151

Índice alfabético

Transmisión automática SelectShift™.....	148	Puntos de apoyo para el crique y puntos de elevación.....	275
Caja de cambios.....	146	Rueda de auxilio.....	275
Caja de cambios Véase: Caja de cambios.....	146	Tuercas de seguridad.....	272
Caja de cambios manual.....	146	Vehículos con rueda de auxilio.....	272
Cambio a marcha atrás.....	146	Capacidad de remolque.....	205
Información general.....	146	Capacidades y especificaciones.....	295
Calefacción Véase: Climatización.....	106	Carga de batería Véase: Carga de la batería de 12 V.....	243
Calidad del combustible - Diesel.....	132	Carga de combustible.....	134
Almacenamiento prolongado.....	132	Vehículos con recarga de combustible sin tapón.....	134
Calidad del combustible - Nafta.....	132	Vehículos con tapón de depósito de combustible.....	136
Cámara retrovisora.....	169	Carga de la batería de 12 V.....	243
Guías de la cámara.....	171	Sistema de administración de la batería.....	243
Indicador de distancia de obstáculos.....	172	Catalizador.....	139
Retraso de la cámara trasera.....	172	Sistema de diagnóstico a bordo.....	139
Uso del sistema de cámara de estacionamiento trasera.....	170	Centro de mensajes Véase: Pantallas informativas.....	78
Zoom manual.....	172	Cinturones de seguridad.....	24
Cámara retrovisora Véase: Cámara retrovisora.....	169	Funcionamiento.....	24
Cambio de fusibles.....	230	Climatización automática.....	108
Fusibles.....	230	A/C.....	109
Cambio de la batería de 12 V.....	245	Automático.....	109
Batería principal.....	245	Control de temperatura del lado derecho.....	109
Cambio de lámparas.....	246	Control de temperatura del lado izquierdo.....	109
Faros antiniebla delanteros.....	247	Control de velocidad del ventilador.....	109
Lámpara de enfoque e indicador lateral de dirección.....	248	Descongelamiento MAX.....	110
Luces traseras.....	249	Descongelar.....	109
Luz de freno montada en alto central.....	249	Encendido.....	109
Luz de la patente.....	249	Luneta térmica.....	109
Luz intermitente lateral.....	247	Max A/C.....	109
Reemplazo de las lámparas de las ópticas delanteras.....	246	Recirculación del aire.....	109
Cambio de las escobillas de los limpiaparabrisas.....	245	Climatización.....	106
Cambio de las escobillas del limpiaparabrisas.....	245	Climatización manual.....	106
Cambio de una rueda.....	272	A/C.....	107
Almacenamiento del neumático desinflado.....	278	Aire acondicionado máximo.....	107
Crique del vehículo.....	272	Control de distribución de aire.....	107
Desmontaje de una rueda.....	276	Control de temperatura.....	107
Montaje de una rueda.....	277	Control de velocidad del ventilador.....	107
		Descongelamiento MÁX.....	107
		Encendido.....	107
		Luneta térmica.....	107
		Recirculación del aire.....	107

Índice alfabético

Climatizador.....	372	Iluminación de ambiente.....	403
Combustible y carga de combustible.....	131	Información general.....	402
Compartimento refrigerado.....	125	Modo de estacionamiento.....	405
Compartimentos guardaobjetos.....	124	Navegación.....	399
Comprobación del aceite de motor.....	239	Pantalla.....	404
Reposición de aceite.....	239	Radio.....	398
Comprobación de las escobillas del limpiaparabrisas.....	245	Reloj.....	394
Comprobación del estado del sistema MyKey.....	41	Reproductor multimedia.....	393
Comprobación del fluido de la dirección asistida.....	242	Sonido.....	392
Comprobación del fluido del lavaparabrisas.....	242	Teléfono.....	395
Comprobación del líquido de frenos y embrague.....	241	Vehículo.....	403
Comprobación del líquido refrigerante Véase: Comprobación del líquido refrigerante de motor.....	240	Wifi.....	402
Comprobación del líquido refrigerante de motor.....	240	Consejos para conducir con frenos antibloqueo.....	159
Reposición de líquido refrigerante del motor.....	240	Consola central.....	124
Compuerta manual.....	203	Consola del techo.....	125
Cómo bajar el portón.....	203	Consumo de combustible.....	137
Computadora de abordaje.....	90	Cálculo del consumo de combustible.....	138
Autonomía.....	90	Llenado del tanque.....	137
Consumo de combustible instantáneo.....	90	Contrato de licencia de usuario final.....	422
Consumo promedio de combustible.....	90	CONTRATO DE LICENCIA DE USUARIO FINAL (EULA) DEL SOFTWARE DEL VEHÍCULO.....	422
Odómetro.....	90	Control de balanceo del trailer.....	204
Odómetro del viaje.....	90	Control de emisiones del motor.....	139
Reconfiguración de la computadora de viaje.....	90	Control de estabilidad.....	163
Temperatura del aire exterior.....	90	Funcionamiento.....	163
Velocidad promedio.....	90	Control de la iluminación.....	56
Velocímetro digital.....	90	Luces altas.....	56
Conducción con un trailer.....	204	Parpadeo de la luz alta.....	57
Conducción económica.....	208	Control de pantalla informativa.....	51
Conducción por agua.....	209	Control de terreno.....	165
Conector de entrada de audio.....	305	Funcionamiento.....	165
Configuración.....	392	Control de tracción.....	162
Aplicaciones móviles.....	400	Funcionamiento.....	162
Asistencia de emergencia.....	398	Control de velocidad Véase: Control de velocidad crucero.....	173
Bluetooth.....	394	Control de velocidad crucero.....	173
Control por voz.....	404	Funcionamiento.....	173
		Control de velocidad crucero Véase: Uso del control de velocidad crucero.....	173
		Control de velocidad crucero - Vehículos con: Control de velocidad crucero adaptativo.....	51

Índice alfabético

Control de velocidad crucero - Vehículos con: Control de velocidad crucero.....	51
Control por voz.....	51
Creación de MyKey.....	38
Programación/Modificación de la configuración adaptable.....	39
Cuadro de instrumentos.....	15
Medidor de combustible.....	71
Medidor de la temperatura del líquido refrigerante del motor.....	71
Pantalla de información.....	70
Tablero M0 y M1.....	69
Tablero M2.....	70
Cubrealfombras del piso.....	209
Cuidado de los neumáticos.....	260
Cuidados del vehículo.....	251
D	
Datos técnicos motor - 2.0L Diesel.....	280
Datos técnicos motor - 2.2L Diesel.....	281
Datos técnicos motor - 2.5L.....	282
Datos técnicos motor - 3.2L Diesel.....	283
Declaración de conformidad.....	451
Mapa de navegación.....	452
Desconexión del motor.....	130
Vehículos con turbocompresor.....	130
Diagnóstico de fallas SYNC™ 3.....	405
Diagnóstico de fallas SYNC™.....	340
Dimensiones del vehículo.....	287
Cabina simple.....	287
Doble cabina.....	289
Dirección.....	194
Dirección asistida eléctrica.....	194
DRL Véase: Iluminación diurna.....	58
E	
Eje trasero.....	157
Emergencias en el camino.....	211
Encendido automático de faros.....	57
Encerado.....	252
Entretenimiento.....	368
Aplicaciones.....	372
Bluetooth Estéreo o USB.....	370
CD.....	370
Fuentes.....	369
Puertos USB.....	372
Radio AM/FM/DAB+.....	369
Reproductores multimedia, formatos e información de metadatos compatibles.....	372
Equipos de comunicación móvil.....	14
Escobillas del limpiaparabrisas Véase: Comprobación de las escobillas del limpiaparabrisas.....	245
Especificaciones técnicas Véase: Capacidades y especificaciones.....	280
Espejo retrovisor interior.....	67
Espejo de atenuación automática.....	67
Espejo de atenuación manual.....	67
Espejos exteriores térmicos.....	112
Espejos retrovisores exteriores.....	66
Espejos con indicadores de señal.....	67
Espejos plegables eléctricos.....	66
Espejos retrovisores exteriores eléctricos.....	66
Espejos retrovisores exteriores plegables.....	66
Espejos retrovisores exteriores térmicos.....	67
Luces para charcos.....	67
Espejos Véase: Ventanillas y espejos retrovisores.....	62
F	
Faros antiniebla delanteros.....	58
Faros antiniebla delanteros Véase: Faros antiniebla delanteros.....	58
Filtro de partículas Diesel.....	140
Regeneración automática del filtro de partículas diésel.....	141
Regeneración manual del filtro de partículas diésel.....	142
Sistema de diagnóstico a bordo.....	140
Filtro de polen.....	112
Freno de estacionamiento.....	159
Freno de estacionamiento Véase: Freno de estacionamiento.....	159
Frenos.....	158
Información general.....	158

Índice alfabético

Fusibles y relés.....216

G

Glosario de símbolos.....7

Grabación de datos de eventos

Véase: Grabación de datos.....9

Grabación de datos.....9

Datos de comodidad, conveniencia y entretenimiento.....11

Datos de eventos.....10

Datos de servicio.....10

Servicios de terceros.....12

servicios que proveemos.....11

Vehículos con módem.....12

Vehículos con sistema de llamada de emergencia.....13

Vehículos con SYNC.....12

Guantera.....124

Guantera con seguro.....124

Guardado del vehículo.....257

Batería.....258

Carrocería.....257

Frenos.....258

Información general.....257

Motor.....257

Neumáticos.....258

Otras precauciones.....258

Retiro del vehículo.....258

Sistema de combustible.....258

Sistema de refrigeración.....258

Guía rápida.....15

H

HDC

Véase: Uso del Control de descenso de pendientes.....165

Historial de manejo del ABS

Véase: Consejos para conducir con frenos antibloqueo.....159

I

Iluminación diurna.....58

Iluminación.....56

Información general.....56

Indicadores y luces de advertencia.....71

Advertencia de exceso de velocidad.....75

Control de descenso en pendiente.....74

Diferencial de bloqueo electrónico.....73

Falla del tren motriz.....75

Indicador de advertencia de las luces altas.....74

Indicador de advertencia de presión de neumáticos baja.....74

Indicador de asistencia para mantenerse en el carril.....74

Indicador de cambio.....75

Indicador de control de estabilidad desactivado.....76

Indicador de estado del camino para reconocer las señales de tránsito.....76

Indicador de faros antiniebla traseros.....75

Indicador de las bujías incandescentes.....74

Indicador del control de velocidad crucero.....72

Indicador de Límite de velocidad del reconocimiento de las señales de tránsito.....76

Indicador del monitor de punto ciego.....72

Indicador de los faros antiniebla delanteros.....73

Indicador de luces de estacionamiento.....75

Indicador de puertas abiertas.....73

Indicadores de tracción en todas las ruedas.....73

Limitador de velocidad.....75

Luces altas automáticas.....72

Luces de giro.....73

Luz de advertencia de agua en el combustible.....76

Luz de advertencia de capó abierto.....74

Luz de advertencia de congelamiento.....74

Luz de advertencia de la batería.....72

Luz de advertencia de la bolsa de aire delantera.....73

Luz de advertencia del aceite del motor.....73

Luz de advertencia de la temperatura del líquido refrigerante de motor.....73

Luz de advertencia del control de estabilidad.....76

Índice alfabético

Luz de advertencia de líquido de escape gasoil (DEF).....	72
Luz de advertencia del sistema de frenos.....	72
Luz de advertencia del sistema de frenos antibloqueo.....	72
Luz de advertencia de nivel bajo de combustible.....	74
Luz de advertencia de uso del cinturón de seguridad.....	73
Luz de advertencia de uso del cinturón de seguridad trasero.....	75
Luz de arranque/detención automática.....	72
Luz de control de velocidad crucero adaptativo.....	71
Poco líquido del limpiaparabrisas.....	74
Revisión pronta del motor.....	75
Información general del control de la climatización interior - Vehículos con: Control automático de temperatura.....	111
Calefacción rápida del interior.....	112
Configuración recomendada de la calefacción.....	112
Configuración recomendada del enfriamiento.....	112
Consejos generales.....	111
Desempañado de las ventanas laterales en climas fríos.....	112
Refrigeración rápida del interior.....	112
Información general del control de la climatización interior - Vehículos con: Control manual de temperatura.....	110
Calefacción rápida del interior.....	110
Configuración recomendada de la calefacción.....	110
Configuración recomendada del enfriamiento.....	110
Consejos generales.....	110
Desempañado de las ventanas laterales en climas fríos.....	111
Enfriamiento rápido del interior.....	110
Vehículo estacionado durante periodos prolongados a temperaturas ambiente extremadamente altas.....	111
Información general sobre radiofrecuencias.....	32
Inmovilizador del motor Véase: Sistema antirrobo pasivo.....	47
Instalación de los sistemas de seguridad para niños.....	17
Asientos auxiliares.....	18
Asientos para niños en función de su masa corporal.....	17
Colocación de un asiento para niños con correa superior.....	20
Puntos de anclaje de correa superior: cabina doble.....	19
Puntos de anclaje ISOFIX.....	19
Intermitentes.....	60
Interruptor de encendido.....	126
Apagado.....	126
Arranque del motor.....	127
Encendido.....	127
Encendido del motor a modo accesorio.....	126
Interruptor de encendido Véase: Interruptor de encendido.....	126
Introducción.....	7
L	
Lavado Véase: Limpieza del exterior del vehículo.....	251
Lavaparabrisas.....	54
Limitador de la velocidad - Vehículos con: Control de velocidad crucero adaptativo.....	184
Cómo utilizar el limitador de velocidad.....	184
Principio de funcionamiento.....	184
Uso del limitador de velocidad inteligente.....	185
Limitador de la velocidad - Vehículos con: Control de velocidad crucero.....	182
Cómo utilizar el limitador de velocidad.....	182
Principio de funcionamiento.....	182
Uso del limitador de velocidad inteligente.....	183
Limpiaparabrisas automático.....	53
Limpiaparabrisas.....	53
Barrido intermitente.....	53

Índice alfabético

Limpiaparabrisas dependiente de la velocidad.....	53
Limpiaparabrisas y lavaparabrisas.....	53
Limpieza de las ventanillas y escobillas.....	253
Limpieza del exterior del vehículo.....	251
Limpieza de franjas o gráficos.....	252
Limpieza de la luneta.....	251
Limpieza de las molduras cromadas.....	251
Limpieza de las ópticas delanteras.....	251
Preservación de la pintura de la carrocería.....	252
Limpieza del interior.....	254
Cinturones de seguridad.....	254
Compartimentos de almacenamiento, posavasos y ceniceros.....	255
Espejos.....	255
Interiores de cuero.....	254
Luneta trasera.....	255
Microfibra de gamuza.....	255
Pantallas del tablero de instrumentos, pantallas LCD y pantallas de radio.....	255
Tela, alfombras, asientos de tela, techos interiores y alfombras de piso.....	254
Limpieza de llantas.....	256
Limpieza del motor.....	253
Limpieza de los asientos de cuero.....	255
Llantas y neumáticos.....	260
Especificaciones técnicas.....	279
Información general.....	260
Llaves y mandos a distancia.....	32
Localización de la caja de fusibles.....	216
Caja de fusibles de la batería.....	217
Caja de fusibles del compartimento del motor.....	216
Caja de fusibles del habitáculo del acompañante.....	217
Caja de fusibles primaria.....	216
Luces con retardo de seguridad.....	58
Luces de la caja de carga.....	61
Luces interiores.....	60
Lámparas de lectura.....	60
Luz de cortesía.....	60
Luces intermitentes de emergencia.....	211
Luneta térmica.....	112
Luz ambiente.....	60
Ajuste el brillo.....	61
Apagado de la iluminación de ambiente.....	61
Cambio de color.....	61
Encendido de la iluminación de ambiente.....	61

M

Mando a distancia.....	32
Cambio de la pila.....	33
Llave de acceso inteligente.....	33
Localizador del vehículo.....	36
Transmisor integrado a la llave.....	32
Mando del sistema de audio.....	50
Mantenimiento.....	232
Información general.....	232
Matafuegos.....	211
Mensajes de información.....	91
Airbag.....	93
Alarma.....	94
Alerta para el conductor.....	96
Asistencia de arranque en pendientes.....	97
Ayuda de estacionamiento.....	102
Batería y sistema de carga.....	95
Combustible.....	97
Control de descenso en pendiente.....	98
Control de tracción.....	104
Control de velocidad crucero adaptativo.....	92
Dirección asistida.....	102
Estacionamiento activo.....	91
Falla del sistema AdBlue.....	93
Filtro de partículas diésel.....	96
Freno de mano.....	102
Llaves y arranque.....	98
Mantenimiento.....	99
MyKey.....	100
Nivel de AdBlue.....	93
Puertas y trabas.....	96
Sistema de arranque.....	103
Sistema de control de presión de los neumáticos.....	104
Sistema de mantenimiento de carril.....	99
Start-Stop automático.....	94
Tracción en todas las ruedas.....	97
Transmisión.....	105
Tren motriz.....	103
Modo correcto de sentarse.....	114

Índice alfabético

Modo de abrocharse los cinturones de seguridad.....	25
MyKey.....	37
Funcionamiento.....	37
MyKey – Solución de problemas.....	42

N

Navegación.....	384
Actualizaciones del mapa de navegación.....	391
Menú de navegación.....	388
Modo de mapa.....	384
Modos de destino.....	385
Puntos intermedios.....	390
Neumático desinflado	
Véase: Cambio de una rueda.....	272
Neumáticos	
Véase: Llantas y neumáticos.....	260
Neumáticos para invierno	
Véase: Uso de neumáticos de invierno.....	266
Nivelación de los faros.....	58
Nivelamiento de la óptica delantera según la carga del vehículo.....	59
Número de identificación del vehículo.....	292
Número del motor.....	294
Número del motor 2.0L.....	294
Número del motor 2.2L.....	294
Número del motor 2.5L.....	294
Número del motor 3.2L.....	294

P

Pantalla de inicio.....	360
Pantallas informativas.....	78
Información general.....	78
Parasoles.....	68
Espejo del parasol.....	68
PATS	
Véase: Sistema antirrobo pasivo.....	47
Pequeñas reparaciones de la pintura.....	256
Perforación	
Véase: Cambio de una rueda.....	272
Pesos.....	286
Placa de identificación del vehículo.....	290

Portadores de carga	
Véase: Portaequipajes.....	200
Portaequipajes.....	200
Portón trasero.....	203
Posavasos.....	124
Posicionamiento del sistema de seguridad para niños.....	20
Posición de resguardo de la llave pasiva.....	36
Precauciones con bajas temperaturas.....	208
Precauciones de seguridad.....	131
Puertas y cerraduras.....	43
Puertos de multimedia - Vehículos con: SYNC 3.....	307
Puertos de multimedia - Vehículos con: SYNC.....	306
Puerto USB.....	306
Puntos de remolque.....	215

R

Recomendación de las piezas de repuesto.....	13
Arreglo de choques.....	13
Garantía de las piezas de repuesto.....	14
Mantenimiento programado y arreglos mecánicos.....	13
Recomendaciones para la conducción.....	208
Reconocimiento de señales de tráfico.....	193
Principio de funcionamiento.....	193
Utilización del reconocimiento de las señales de tránsito.....	194
Recordatorio de cinturones de seguridad.....	26
Reemplazo de una llave extraviada o un mando a distancia.....	36
Relaciones de transmisión.....	284
Remolque del vehículo sobre las cuatro ruedas.....	207
Todos los vehículos.....	207
Vehículos con transmisión automática.....	207
Remolque.....	204
Reóstato de iluminación del cuadro de instrumentos.....	57

Índice alfabético

Revisión del aceite	
Véase: Comprobación del aceite de motor.....	239
Rodaje inicial.....	208
Frenos y embrague.....	208
Motor.....	208
Neumáticos.....	208
Rodaje inicial	
Véase: Rodaje inicial.....	208
Rueda de auxilio	
Véase: Cambio de una rueda.....	272
S	
Seguridad para niños.....	17
Seguridad.....	47
Seguros eléctricos de las puertas	
Véase: Bloqueo y desbloqueo.....	43
Seguros para niños.....	23
Lado derecho.....	23
Lado izquierdo.....	23
Señales acústicas de aviso e indicadores.....	76
Advertencia de desviación de carril.....	77
Ayuda de estacionamiento trasero y delantero.....	77
Faros encendidos.....	76
Freno de estacionamiento activado.....	77
Llave en encendido.....	76
Puerta mal cerrada.....	77
Recordatorio de cinturón de seguridad.....	77
Señal de aviso sin llave.....	76
Separador de agua del filtro de combustible - Vaciado - 2.0L Diesel.....	242
Separador de agua del filtro de combustible - Vaciado - 2.2L Diesel/ 3.2L Diesel.....	243
Servicios y aplicaciones SYNC™.....	328
SYNC AppLink.....	328
Sistema antirrobo pasivo.....	47
Activación del inmovilizador del motor.....	47
Desactivación del inmovilizador del motor.....	47
Llaves codificadas.....	47
Principio de funcionamiento.....	47
Sistema de audio.....	299
Información general.....	299
Sistema de control de la presión de los neumáticos.....	268
Cambio de neumáticos en vehículos con sistema de monitoreo de presión de los neumáticos.....	269
Como la temperatura afecta a la presión de los neumáticos.....	269
Comprensión del sistema de monitoreo de presión de los neumáticos.....	269
Procedimiento de restablecimiento del sistema de monitoreo de presión de los neumáticos.....	272
Sistema de lavado de autos	
Véase: Limpieza del exterior del vehículo.....	251
Sistema de mantenimiento de carril.....	188
Activación y desactivación del sistema.....	189
Sistema de seguridad pasivo.....	27
Funcionamiento.....	27
Soportes de fijación de carga.....	201
Puntos de anclaje.....	201
SYNC™ 3.....	352
Información general.....	352
SYNC™.....	308
Información general.....	308
T	
Tabla de especificaciones de las lámparas.....	297
Tabla de especificaciones de los fusibles.....	217
Caja de fusibles de la batería.....	226
Caja de fusibles del compartimento del motor.....	217
Caja de fusibles del habitáculo del acompañante.....	226
Cinta fusible montada en la batería.....	225
Teléfono.....	377
Conectividad con smartphone.....	382
Durante una llamada telefónica.....	381
Emparejamiento del teléfono celular por primera vez.....	377
Mensajes de texto.....	382

Índice alfabético

Menú de teléfono.....	378	Reloj.....	302
Realización de llamadas.....	380	Reproducir/Pausa.....	303
Recepción de llamadas.....	381	Responder o realizar una llamada.....	303
Tomacorrientes auxiliares.....	122	Silenciar.....	302
Tomacorriente CC de 12 volts.....	122	Sonido.....	302
Tomacorriente de CA de 230 voltios.....	122	TA.....	302
Ubicación.....	122	Teléfono.....	303
Traba del capó		Volumen y potencia.....	303
Véase: Apertura y cierre del capó.....	233	Uso de cadenas para nieve.....	266
Véase: Apertura y cierre del capó.....	233	Vehículos con control de estabilidad.....	267
Tracción en las cuatro ruedas.....	152	Uso de la tracción en las cuatro	
Funcionamiento.....	152	ruedas.....	152
Transporte de carga.....	200	Cambiar entre 2H y 4H.....	153
Información general.....	200	Cambiar entre 2H y 4L.....	153
Transporte del vehículo.....	214	Cambiar entre 4H y 4L.....	153
Triángulo reflectante de		Conducción en condiciones especiales en	
emergencia.....	211	vehículos con tracción en todas las	
Cabina simple.....	211	ruedas.....	153
Doble cabina.....	212	Tracción en dos ruedas, rango alto:	
Tuercas de las ruedas		2H.....	152
Véase: Cambio de una rueda.....	272	Tracción en todas las ruedas, rango alto:	
Tuercas de rueda		4H.....	152
Véase: Cambio de una rueda.....	272	Tracción en todas las ruedas, rango bajo:	
		4L.....	152
U		Uso del Control de descenso de	
Unidad de audio - Vehículos con: SYNC		pendientes.....	165
3.....	304	Uso del sistema.....	166
Ajuste.....	304	Uso del control de estabilidad.....	163
Buscar, adelantar y retroceder.....	305	Vehículos con tracción en 2 ruedas.....	164
Expulsión de CD.....	305	Vehículos con tracción en todas las	
Ranura para CD.....	304	ruedas.....	164
Volumen y potencia.....	304	Uso del control de tracción.....	162
Unidad de audio - Vehículos con:		Uso del control de velocidad	
SYNC.....	300	adaptativo.....	174
Ajuste.....	303	Activación del control de velocidad crucero	
Botones de funciones.....	303	adaptativo.....	175
Buscar, adelantar y retroceder.....	303	Anulación de la velocidad	
CD.....	302	programada.....	177
Expulsión de CD.....	303	Cambio a control de velocidad crucero	
Finalizar una llamada.....	303	normal.....	181
Flechas del cursor y OK.....	303	Cancelación automática.....	178
Menú.....	303	Cancelación de la velocidad	
Multimedia.....	303	programada.....	177
Números configurables.....	302	Configuración de la distancia entre	
Pantalla.....	302	vehículos.....	176
Radio.....	303	Configuración de la velocidad crucero	
Ranura para CD.....	303	adaptativo.....	175

Índice alfabético

Desactivación del control de velocidad cruceo adaptativo.....	178
Modificación de la velocidad programada.....	177
Problemas de detección.....	178
Reanudación de la velocidad programada.....	178
Seguimiento de un vehículo.....	176
Sensor bloqueado.....	180
Sistema no disponible.....	179
Uso en terrenos con pendientes.....	178
Uso del control de velocidad cruceo.....	173
Activación del control de velocidad cruceo.....	173
Desactivación del control de velocidad cruceo.....	174
Uso del reconocimiento de voz.....	310
Comandos de configuración de voz.....	366
Comandos de voz del climatizador.....	362
Comandos de voz de navegación.....	364
Comandos de voz para aplicaciones móviles.....	366
Comandos de voz para el control de audio.....	361
Comandos de voz para teléfonos.....	363
Inicio de una sesión de voz.....	310
Interacción y retroalimentación del sistema.....	311
Sugerencias útiles.....	311
Uso de MyKey con sistemas de arranque remotos.....	42
Uso de neumáticos de invierno.....	266
Uso de SYNC™ con el reproductor multimedia.....	332
¿Qué canción es esa?.....	334
Acceso a la biblioteca de canciones del USB.....	338
Comandos de voz para el control de multimedia.....	334
Conexión de un reproductor multimedia al puerto USB.....	332
Dispositivos Bluetooth y Configuración del sistema.....	340
Funciones del menú multimedia.....	337
Uso de SYNC™ con el teléfono.....	313
Acceso a la configuración del teléfono celular.....	323
Acceso a las funciones a través del menú del teléfono celular.....	319
Comandos de voz de teléfonos celulares.....	315
Emparejamiento de teléfonos celulares adicionales.....	314
Emparejamiento de un teléfono celular por primera vez.....	313
Mensajes de texto.....	321
Menú de dispositivos Bluetooth.....	325
Opciones del teléfono celular durante una llamada activa.....	318
Realización de una llamada.....	317
Recepción de llamadas.....	318
Servicio de voz para teléfonos.....	314
V	
Varilla indicadora de nivel de aceite - 2.0L Diesel.....	238
Varilla indicadora de nivel de aceite - 2.2L Diesel/3.2L Diesel.....	238
Varilla indicadora de nivel de aceite - 2.5L.....	239
Ventanillas y espejos retrovisores.....	62
Ventilación Véase: Climatización.....	106
VIN Véase: Número de identificación del vehículo.....	292
Volante de dirección.....	50